

Funkschau

Postverlagsort München
MUIDERKR
- 5 FEB. 19

Vereinigt mit dem Radio-Magazin

MIT FERNSEH-TECHNIK, SCHALLPLATTE UND TONBAND

Transistor-Reiseempfänger
mit großer Sprechleistung
Symmetrischer Hi-Fi-Gegentakt-
verstärker

Fernseh-Bildstörungen durch
Fehlanspassung

Funktechnische Experimentier-Geräte:
2. Röhrenvoltmeter

mit Praktikerteil
und Ingenieurseiten

1. FEBR.
HEFT

3

PREIS:
1.20 DM

1957

RADIO CORPORATION OF AMERICA

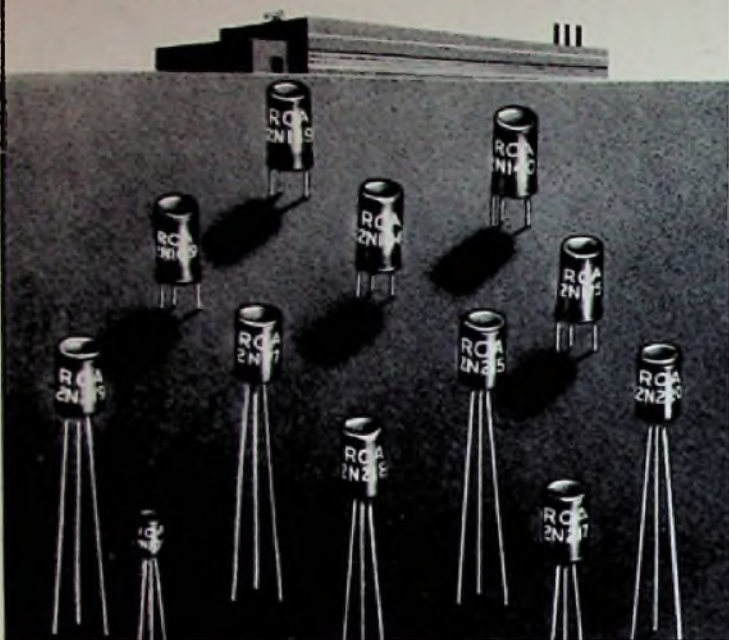

Abbildungen etwa Originalgröße



TRANSISTOREN

- RCA 2N77 Als Audio-Frequenz-Verstärker für geringe Leistung, flexible Kontakte
- RCA 2N104 Zur Verwendung in Audio-Frequenzen, geringe Leistung, feste Kontakte
- RCA 2N215 Wie 2N104, flexible Kontakte
- RCA 2N105 Zur Verwendung als Verstärker mit geringer Leistung in Audio-Frequenzen, besonders kleine Abmessungen, feste Kontakte
- RCA 2N109 für Endstufe von tragbaren Transistor-Empfängern mit Leistung von etwa 150 Milliwatt. Feste Kontakte
- RCA 2N217 Wie 2N109, flexible Kontakte
- RCA 2N139 Als 455 kHz Zwischenstufen-Verstärker in Transistorradios oder Automobilempfängern. Feste Kontakte
- RCA 2N218 Wie 2N139, flexible Kontakte
- RCA 2N140 Als Umformer und Mischer-Oszillator in tragbaren Mittelwellen-Transistorradios u. Automobilempfängern. Feste Kontakte
- RCA 2N219 Wie 2N140, flexible Kontakte
- RCA 2N175 Zur Verwendung als Vorverstärker oder in Eingangsstufe von Verstärkern, kleiner Rauschfaktor (max 6 db), kleine Leistung. Feste Kontakte
- RCA 2N220 Wie 2N175, flexible Kontakte

Obige Typen werden jetzt laufend in der neuen RCA-Transistor-Fabrik in Somerville, N. J., hergestellt.

Nähere Daten auch über andere RCA-Röhren stehen auf Wunsch zur Verfügung.

ALLEINVERTRIEB: SCHNEIDER, HENLEY & CO. G.M.B.H.

München 59, Groß-Nobas-Str. 11, Telef.: 46277, Teleg.: Elektradimex

esi

ELECTRO-MEASUREMENTS, INC.



Modell 270 R für Gestelleinbau

KAPAZITÄTSBRÜCKE

MODELL 270

Eine Präzisionsbrücke, die sich zur Messung von den verschiedensten Arten von Kondensatoren mit Tonfrequenzen eignet.

Meßbereich: 0 - 120 μ F in 6 Meßbereichen. 0,1 pF pro Skalenteil im niedrigsten Meßbereich.

Bereich des Verlustfaktors für 1 kHz: 0 - 1,05 in 3 Bereichen. 0,0001 pro Skalenteil auf dem niedersten Meßbereich.

Genauigkeit: \pm (0,20 % + 1 Skalenteil)

Generator: Einsteckbare Netzwerke dienen zur Einstellung der Betriebsfrequenz. Ein 1000 Hz Netzwerk wird mit dem Gerät mitgeliefert, andere zwischen 100 Hz und 10 kHz sind auf Wunsch lieferbar.

Anzeigegerät: Ein abgestimmter hochverstärkender Verstärker mit einer Zweibereichabstimmanzeigeröhre gewährleistet eine genaue und bequeme Nullanzeige.

Stromversorgung: 115 Volt, 50-60 Hz.

Abmessungen etwa 11" x 8 1/2" x 7 1/2".

Preis: \$ 455.- FOB Portland Oregon.

Ebenfalls u. a. lieferbar:

DEKATISCHE SPANNUNGSTEILER
IMPEDANZBRÜCKEN
VERGLEICHBRÜCKEN
POTENTIOMETER

Nähere Daten stehen auf Wunsch zur Verfügung.

ALLEINVERTRIEB: SCHNEIDER, HENLEY & CO. G.M.B.H.

München 59, Groß-Nobas-Str. 11, Telef.: 46277, Teleg.: Elektradimex

KURZ UND ULTRAKURZ

Fernsehen im Saargebiet. Für die Neuordnung des Fernsehens im Saargebiet, insbesondere für die Versorgung der Bevölkerung mit dem Programm des „Deutschen Fernsehens“, ist die Saarländische Rundfunk GmbH zuständig. Soweit wir erfahren konnten, ist Kanal 1b (entsprechend 41...54,25 MHz, französische Kanalsteilung) weiterhin für das Saargebiet vorgesehen. Vom 1. bis 5. Januar betrieb die Saarländische Rundfunk GmbH in Kanal 2 (47...54 MHz) einen vom SWF geliehenen Fernseh-Frequenzumsetzer auf dem Schwarzenberg mit den beiden Hauptstrahlrichtungen Saarbrücken - St. Ingbert. Die Modulation wurde im Ballempfang von der Hornsgrinde übernommen und demzufolge mit 826 Zellen ausgestrahlt.

Sieben neue Fernseh-Frequenzumsetzer. In den letzten Monaten hat der Südwestfunk in Prüm, Hillesheim, Dockweiler, Jünkerath, Gerolstein, Olzheim und Alf/Bullay je einen Fernseh-Kleinstumsetzer für die ausschließliche Versorgung dieser Ortschaften in Betrieb genommen. Sie arbeiten mit sehr geringer Leistung in Kanal 11 und sind Eigenentwicklungen des SWF.

Europäische Ingenieure für die USA. Die Anwerbung von HF- und NF-Ingenieuren in Europa durch amerikanische Firmen kostet pro Mann im Durchschnitt 2200 Dollar, berichtet ein mit dieser Aufgabe befaßtes amerikanisches Spezialbüro. Dieses Unternehmen will nicht weniger als 11 000 europäische Ingenieure der genannten Fachrichtung, Physiker, Chemiker und Metallurgen gefunden haben, die nach den USA übersiedeln wollen und die die geforderten Qualifikationen aufweisen (Hochschulstudium, Industrieerfahrungen, engl. Sprachkenntnisse).

Rundfunk- und Fernsehtechnik in Prag. Eine Ingenieursausstellung in Prag zeigte in einer besonderen Halle Proben der Funk- und Fernsehtechnik der Tschechoslowakei. Die Rundfunkempfänger entsprachen in ihrem äußeren Bild mit Tastenbedienung, 3 D-Lautsprecher und - bei Phonosuperhets - eingebautem Dreitouren-Laufwerk dem westlichen Vorbild. Das Muster eines Volltransistor-Taschenempfängers für Mittelwellen arbeitete in der Misch/Oszillatorstufe noch mit einem Spitzentransistor; die Empfindlichkeit lag bei 30 µV. Ein Modell des neuen Fernsehenders in Brünn ließ erkennen, daß der dort zu errichtende Sendemast die respektable Höhe von 318 m erreichen soll. Unter den Einzelteilen fielen Subminiatur-Bandfilter und verschiedene Ferrite auf.

Immer mehr Transistoren. Wie „Electronics“ berichtet, wird die Fertigung von Transistoren in den USA im laufenden Jahr die Grenze von 30 Millionen Stück überschreiten (1956: etwa 13 Millionen Stück). 1955 kostete jeder Transistor im Durchschnitt ab Werk 3,20 Dollar; Ende 1956 war der Durchschnittspreis auf 2,80 Dollar gesunken. Zum Vergleich: der durchschnittliche Ab-Werk-Preis einer Verstärkerröhre liegt in den USA bei 80 Cent. Im ersten Halbjahr 1956 waren bereits 10% der hergestellten Reiseempfänger transistorisiert, desgleichen 30% der Ende 1956 produzierten Autosuper.

In Italien arbeiten zur Zeit 98 Fernsehender, davon sind mehr als 50 unbemannt betriebene Klein-Umsetzer; alle 92 Provinzen des Landes sind nunmehr fernseh-erschlossen. * In Aars, Dänemark, wurde The Danish Short Wave Club gegründet. Präsident ist N. J. Jensen, Frederikshavn. * Vier Röhrenfabriken der DDR (Funkwerk Erfurt, die Röhrenwerke Mühlhausen und Neuhaus und WF, Berlin-Oberschöneweide) gründeten ein Exportbüro für den Auslandsvertrieb von Rundfunk- und Fernsehrohren. * Marconi plant in England den Bau einer Richtfunkstrecke für 36 Sprechkreise ohne Zwischenrelais für die Strecke Newcastle - London (435 km) mit starken Sendern im Dezimeterwellenbereich unter Ausnutzung der troposphärischen Streustrahlung. * Die Deutsche Bundespost betreibt gegenwärtig 3000 km Fernsch-Richtfunkstrecken mit 40 Richtfunkstellen. * Die Zahl der Drahtfunkteilnehmer im Bundesgebiet und Westberlin belief sich nach der letzten Zählung auf 134 000. * Für den Funkkontroll- Meßdienst der Deutschen Bundespost bekamen die Oberpostdirektionen Düsseldorf, Frankfurt a. M., Berlin, Kiel, München und Münster Nahfeld-Pellwagen zugeteilt. Desgleichen hat man drei ortsfeste und drei fahrbar Frequenzmaßanlagen in Benutzung genommen. * 4500 km soll die Länge des Fernsch-Richtfunknetzes in der UdSSR betragen. Es wird strahlenförmig von Moskau ausgehen. * Die Landesregierung von Nordrhein-Westfalen verteilte seit 1954 aus Mitteln, die dem Kultusministerium aus Überschüssen des ehemaligen NWDR zugeflossen sind, 1326 Fernsehgeräte an Alters- und Jugendheimen. * Die z. Z. in den USA arbeitenden 569 Fernsehender versorgen 90% der Bevölkerung. Die Zahl der in Betrieb befindlichen Fernsehempfänger wird von staatlicher Seite auf 39 Millionen und die der Rundfunkempfänger auf 164 Millionen geschätzt. * Bei Roitzsch im Kreise Torgau baut die Postverwaltung der DDR einen neuen Fernmeldeturm. Er wird eine bessere Verbindung zwischen dem Ostberliner Fernschzentrum Adlershof und den Fernsehendern Leipzig und Dresden bzw. weiter nach Chemnitz und dem Brocken ermöglichen. * Rumänien begann Mitte Januar mit einem Versuchssender in Bukarest seinen Fernsehdienst. *

Rundfunk- und Fernsehteilnehmer am 1. Januar 1957

	A) Rundfunkteilnehmer	B) Fernsehteilnehmer
Bundesrepublik	13 014 544 (+ 61 006)	852 034 (+ 57 208)
Westberlin	788 784 (+ 3 170)	29 805 (+ 2 606)
zusammen	13 811 328 (+ 65 076)	881 839 (+ 59 815)

Unser Titelbild: Der große Planspiegel des Fernsehteleskops des Bayerischen Fernsehens (Durchmesser 300 mm), der oben in der Mitte des Bildes sichtbar ist, wirft das Sternlicht in die eigentliche Fernrohröffnung links. Das vom Fernrohr entworfene Brennpunktbild wird von der Fernsehkamera rechts vergrößert aufgenommen. Aufnahme: Photo - Sittl

SIEMENS
ELEKTRO
AKUSTIK

Wir stellen Ihnen heute vor:

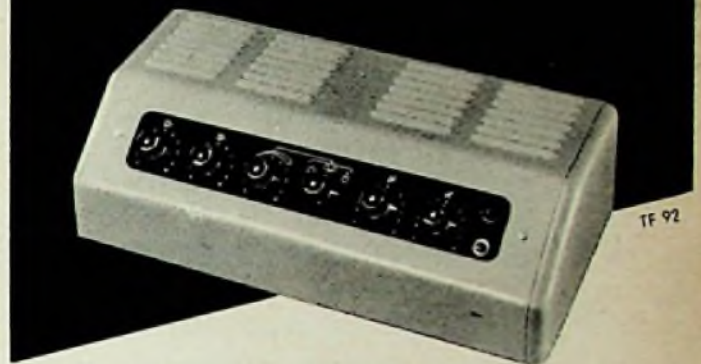

Siemens- 25-W-Tischverstärker 6 S Ela 2524

Flacher, leicht installierbarer Netzanschlußverstärker mit drei misch- und regelbaren Eingangskanälen, Höhen- und Tiefenregelung. Anschluß aller Zuleitungen über Steckverbindungen, Vorheizbetrieb möglich.

Eingang I/II: 200 Ω, 0,5 mV

Eingang III: 500 kΩ (umschaltbar), 250 mV

Ausgänge: 400 Ω, 100 V; 4 kΩ, 30 V; 600 Ω, 5 V

Röhren: 2 x EF 40, 3 x ECC 83, 2 x EL 34

Trockengleichrichter

Frequenzbereich: 40 bis 15000 Hz, ± 2 db

Anhebung bzw. Absenkung an den Grenzen ± 15 db

Klirrfaktor: ≤ 2%

Netzanschluß: 110/125/220/250 V~, 50 bis 60 Hz

Abmessungen: 500 x 260 x 160 mm

Gewicht: 13 kg

Siemens-Geräte sind:

sorgfältig verdrahtet · gewissenhaft geprüft
robust im Aufbau · von gleichmäßiger Güte

SIEMENS & HALSKE AKTIENGESELLSCHAFT

WIMA

Tropydur

KONDENSATOREN

werden nach dem patentierten Warmtauchverfahren hergestellt. Die Umhüllung wird mit Hilfe von Vakuum aufgebracht und ist ohne Luftfeinschlüsse.

WIMA-Tropydur-Kondensatoren sind feuchtigkeits- und wärmebeständig und ein ausgezeichnetes Bauelement für Radio- und Fernsehgeräte.

WILHELM WESTERMANN
SPEZIALFABRIK FÜR KONDENSATOREN
Mannheim - Neckarau, Wattstr. 6-8

Nochmals: „Ausbildung und berufliche Situation technischer Führungskräfte“

Diese Umfrage (FUNKSCHAU 1956, Heft 21, Seite 879) fand ein lebhaftes Echo. Wir hatten es erwartet, denn Berufsfragen sind so eng mit der privaten Sphäre verbunden, daß ein totales Interesse besteht. Wir möchten aus der Fülle der Zuschriften, die wir beinahe beliebig durch mündliche Äußerungen vermehren könnten, einige charakteristische Stellen zitieren. Leider haben uns vorzugsweise jene geschrieben, die bei Stellenwechsel und Bewerbung schlechte Erfahrungen gesammelt haben, und aus ihren Zuschriften möchte man beinahe schließen, daß der von uns registrierte und von vielen anderen Stellen bewiesene und beklagte Mangel an Ingenieuren und Technikern nicht besteht. Wahrscheinlich aber muß man sich vor subjektiven Beobachtungen hüten, man darf sie nicht verallgemeinern.

Über die Besonderheit der Lage in Berlin schreibt uns Hans B.: „Zur Zeit hat sich die Lage dahingehend geändert, daß die Fertigung kommerzieller Nachrichtengeräte abgebaut wird, Forschung und Entwicklung weitgehend aus Berlin herausgezogen werden – wenn sie es noch nicht sind – und möglichst viele Gebrauchsgüter (Rundfunkempfänger, Plattenspieler, elektrische Haushaltsgeräte, Magnetongeräte) in Berlin hergestellt werden. Das bedeutet aber, daß Laboringenieure, soweit sie in Berlin bleiben wollen, sich um Posten im Prüffeld und der Fertigungsüberwachung bemühen müssen – und das in Berlin, das einstmal Zentrum der deutschen Elektroindustrie war.“

Das häufig diskutierte Thema „Bewerbung auf Inserate“ wird von W. A., Villingen, wie folgt dargestellt: „Inserate mit Chiffre haben meist einen Haken, das bestätigen mir auch meine Kollegen. Oft ist aus diesen Inseraten nicht einmal erkennbar, in welcher Gegend der Betrieb liegt. Obriens würde von einem mit Namen unterzeichneten Inserat noch eine zusätzliche Werbung für das Unternehmen ausgehen. Ein Grund für die Anonymität ist meines Erachtens darin zu suchen, daß der betreffende Betrieb eigene Mitarbeiter trotz bester Leistung in untergeordneter Stellung (Bezahlung entsprechend) festhalten will. Eine gleiche Behandlung würde den zukünftigen Mitarbeiter erwarten. Ein weiterer Punkt ist der Umstand, daß manche Firmen Jungingenieure mit vieljähriger Fach Erfahrung suchen. Und schließlich: der Deutsche neigt leider dazu, Titel und Schulzeugnisse einem fachlichen Können vorzuziehen. Ich kenne aus meiner vieljährigen Praxis Versager mit hohen akademischen Titeln sowie hervorragende Mechaniker und Techniker, die erstere an Können und Leistung weit überragen...“

Ob es sich überhaupt lohnt, nach langer Unterbrechung wieder im eigentlichen Beruf unterzukommen, behandelt Ing. E. H., Emden, in sehr persönlicher Weise: „Ihr Bericht hat mich sehr berührt. Bis Kriegsende war ich als elektroakustische Fachkraft bei der Reichsrundfunkgesellschaft in Berlin mit Tonaufnahmen beschäftigt. Meine Freizeit füllte ich mit dem Studium der Harmonielehre, der Instrumentation und anderer Gebiete der Musikwissenschaft aus. Themen wie ‚Frequenzbandbeschränkung und ihr Einfluß auf das Klangbild‘, ‚Dynamikumfang von Musikübertragungen‘, ‚Klangeindrücke und ihr Amplitudengehalt‘ und andere tauchten während meiner praktischen und theoretischen Arbeit auf. Nach Kriegsende kamen Notjahre, und ich mußte mich in meiner nordwestdeutschen Heimat mit anderen Arbeiten beschäftigen. Welche Gründe verhindern nun aber die Rückkehr in den früheren Beruf? Ich glaube, daß heute für die soeben genannten Themen kaum viel Interesse besteht, und Untersuchungen darüber werden wohl in der Rundfunkindustrie kaum durchgeführt werden. Als Beispiel nenne ich die Tatsache, daß der Rundfunk heute mit einer vollkommen geradlinigen Schalldruckkurve (wenn man die Abstrahlung der Sendung mit den modernen Kontrolllautsprechern meint) arbeitet. Aber auf der Empfängerseite hat jedermann die Möglichkeit, den Klang beliebig zu verbiegen bzw. das Klangbild entgegen der Absicht des Dirigenten im Rundfunkstudio mit dem Klangregister zu verfälschen! Wenn solche Empfänger auch noch die Bezeichnung Hi-Fi-Klang führen, fragt man sich entsetzt: Gibt es denn gar keine Vernunft mehr? Gibt es überhaupt noch Entwicklungsziele? Hat ein Trachten nach Vollendung keinen Sinn mehr? Daß solche Zustände für ideal gesinnte Fachkräfte keine Zugkraft mehr haben, ist selbstverständlich.“

Von seinen persönlichen Schwierigkeiten bei der Finanzierung des Studiums berichtet O. F. N., Hannover: „Ich möchte unbedingt Elektroingenieur werden; bitte erlauben Sie, daß ich das Thema einmal von einer anderen Seite betrachte. Tun jene Institutionen, die laufend nach Nachwuchs rufen, wirklich ihr Möglichstes? Ich durfte es selbst erfahren, wie wenig getan wird. Durch meine Flucht aus dem Osten geriet ich in eine derartige finanzielle Notlage, daß ein Studium aus eigenen Mitteln nicht möglich war. Weder LAG-Beiträge noch ein Darlehen aus den Fonds des Kultusministeriums wurden mir gewährt. Von staatlicher Seite also keine Unterstützung. Anfragen bei der Wirtschaft, also bei großen Firmen, wurden ebenfalls negativ beantwortet: wir bilden selbst nicht aus... wir haben keine freien Plätze... fragen Sie später einmal nach... die ersten beiden Semester müssen Sie selbst finanzieren... usw. Eine andere Frage sind die Aufnahmebedingungen an den Ingenieurschulen. Warum werden sie nicht erleichtert? Warum beginnt man jetzt die Forderung nach der sogenannten Fachschulreife zu stellen? Jungen Leuten, die Lust und Liebe zu diesem Beruf haben, sollte man die Wege ebenen und nicht erschweren! Forderungen und Denkschriften sind schnell aufgestellt bzw. verfaßt, doch wo bleibt das Handeln!“

In einem längeren Brief, der mit einem Lob für unsere Arbeit beginnt und dann das persönliche Schicksal erläutert, kommt Rundfunkmechanikmeister Werner W. B., Dortmund, zu dieser Schlußfolgerung: „Ich beteilige mich von Zeit zu Zeit an Bewerbungen, denn erstens findet sich vielleicht etwas Besseres als meine jetzige Stellung, und zweitens zur Selbstkontrolle. Alle in Ihrer Arbeit zitierten Argumente der Industrie treffen auf meine Bewerbungen nicht zu, trotzdem ist der Erfolg gering. Dabei ist es mein Glück, daß ich nicht direkt auf einen Erfolg angewiesen bin. Meine Erfahrungen lehrten mich: Zeugnisse sind wichtiger als Leistungen. Ein vor langer Zeit erreichtes und längst vergessenes Abitur hat mehr Wert als sich selbstgeforderte Arbeit und Übung. Autodidakten sind gefährlich, sie sind Revolutionäre. Personal mit geringem Können ist bequem und leicht zu lenken. Sonst könnte es passieren, daß der Untergebene gewitzter ist als der Vorgesetzte. In jedem Inserat werden ausführliche Unterlagen verlangt. Manche

Ich heiße
FIX

WUMO

UND MACHE FIX AUS DER NOT EINE TUGEND UND AUS DER GROSSEN SCHALLPLATTENBOHRUNG EINE KLEINE. IN EINER SEKUNDE - MIT EINEM GRIFF - KLEIN UND WIEDER GROSS. VERLANGEN SIE ANGEBOT MIT MUSTER VON

WUMO-APPARATEBAU GMBH., STUTTGART-ZUFFENHAUSEN

Firmen scheinen nicht in der finanziellen Lage zu sein – oder sie sind nicht gewillt – das Rückporto zu zahlen; man verliert dann Zeugniskopien und Bilder. Andere Firmen schicken die Unterlagen ohne Absender und absolut neutral zurück... In deutschen Inseraten steht kaum zu lesen, welches genaue Arbeitsgebiet dem Bewerber zugewiesen werden soll. Die Personalabteilungen sollten einmal Inserate beispielsweise in der „Times“ lesen, um zu wissen, wie so etwas gemacht werden muß. Sie würden sich viele Absagearbeiten ersparen, weil sich dann wirklich nur Spezialisten zur Wahl stellen würden.“

Mit dieser Auslese von Briefen, in der wir absichtlich die kritischen Stimmen einiger Leser hörbar werden lassen wollten, möchten wir das Thema abschließen; die übrigen Zuschriften beantworten wir direkt. Wir danken an dieser Stelle allen Teilnehmern an unserer Untersuchung sehr herzlich für ihre Mitarbeit, die in Form von Beantwortung unserer langen Anfrage, Zuschriften oder persönlichen Unterhaltungen geleistet wurde.

Briefe an die FUNKSCHAU-Redaktion

Nachstehend veröffentlichen wir Briefe unserer Leser, bei denen wir ein allgemeines Interesse annehmen. Die einzelnen Zuschriften enthalten die Meinung des betreffenden Lesers, die mit der der Redaktion nicht übereinstimmen braucht.

Übersichtliche Schaltbilder

In der fachtechnischen Literatur und in Service-Unterlagen sind die Schaltbilder teilweise sehr unübersichtlich gezeichnet. Manchmal kann man sich dadurch helfen, daß man besonders interessierende Schaltbilder oder Auszüge rasch herauszeichnet. Nachstehend beschriebenes Verfahren hat sich gut bewährt; es soll daher kurz erläutert und mit einem Beispiel belegt werden.

Zu beginnen ist mit dem Signallauf, und zwar links angefangen dick ausgezogen und gerade nach rechts durchgeführt. Für das Verstehen einer Schaltung ist der Signallauf das Wichtigste, nicht die Stromversorgung!

Die Stromversorgung beginnt immer oben rechts und verläuft nach links. – Gegenkopplungen, Oszillatorspannungen usw. liegen unter dem dick ausgezogenen Signallauf.

Die Heizfäden werden nicht in die Röhrensymbole eingetragen. Für einen Techniker besteht ja kein Zweifel, daß die üblichen Verstärkerrohre geheizt werden müssen. Soll besonders gezeigt werden, wie etwa die Heizfäden untereinander verbunden oder wie sie entkoppelt werden, dann muß ein gesonderter Heizkreis über dem Netzteil gezeichnet werden. Das entspricht auch der Art, wie man Fernsehempfänger-Schaltungen zeichnet.

Die Röhrensymbole liegen waagrecht mit links unten liegender Kathode. Dadurch wird die gerade Durchzeichnung des Signallaufes ermöglicht, und es geht nicht wie üblich „auf und ab“.

Verbundrohre werden funktionsgerecht auseinander gezeichnet und im Schaltbild unten durch Positionsnummern wieder zusammengebracht.

Es ergibt sich dann eine Schaltung entsprechend Bild 1, die aus der üblichen Skizze nach Bild 2 entstanden ist. Diese hier vorgeschlagene Art der Schaltbildzeichnung dürfte zu sehr klaren und übersichtlichen Skizzen führen, die mit ganz wenigen Kreuzungen auskommen.

L. Dollbronz

Bild 1. Übersichtliche Anordnung der Schaltsymbole in der Schaltung eines zweistufigen Phonoverstärkers



Bild 2. Übliche Schaltskizze des Verstärkers gemäß Bild 1

> 500 MHz...

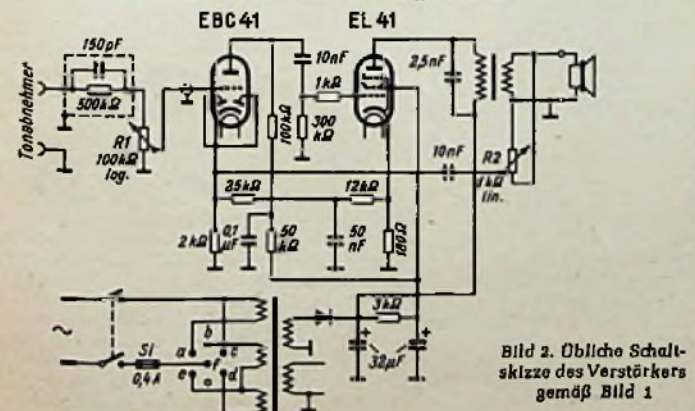
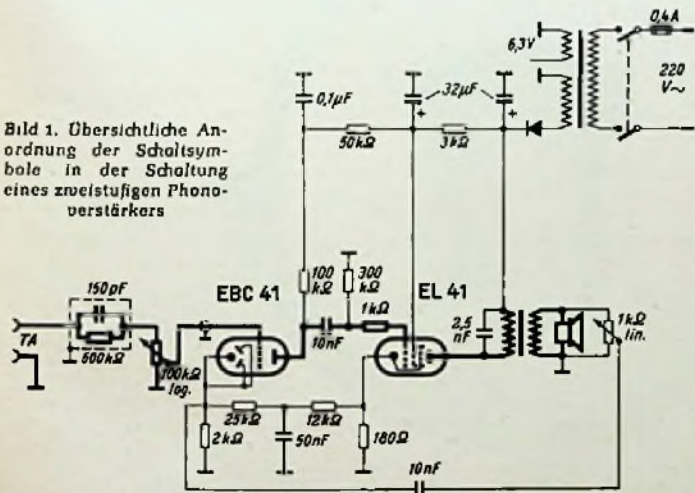
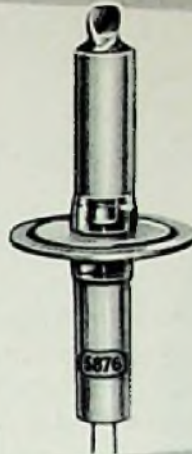

5876

Eine steile HF-Triode in Stiftform (penciltube), verwendbar bis 1700 MHz als Oszillator, HF-Verstärker und Mixer. 5 Watt Ausgangsleistung bei 500 MHz, 750 mW bei 1700 MHz.

Weitere Pencil-Typen: 5674, 5675, 5794, 6173

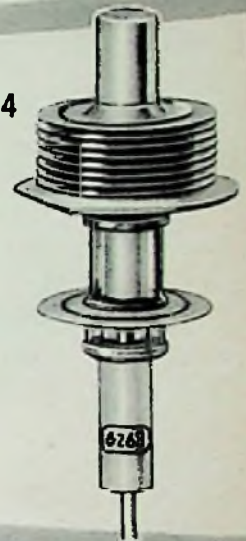

6263 - 6264

UHF-Leistungstrioden mit Außenanode. Die 6263 ist als HF-Verstärker geeignet mit einer Ausgangsleistung von 10 Watt bei 500 MHz und bis 1700 MHz bei reduzierter Leistung. Die 6264 ist vorzugsweise als Frequenz-Vervielfacher zu verwenden. Als Verdreifacher auf 510 MHz leistet sie 3,4 Watt.

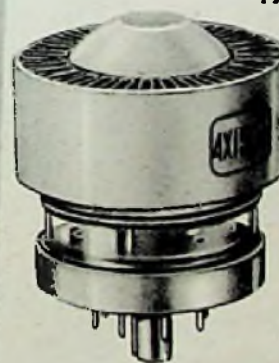

4X150A - 4X150D - 4X150G

Luftgekühlte UHF-Tetroden für max. 150 W Anodenverlustleistung. Verwendbar als HF-Verstärker u. Oszillatoren bis 500 MHz. Die 4X150D ist eine Spezialausführung für 24 V Heizspannung. Die 4X150G hat koaxial herausgeführte Elektroden und ist auch für höhere Frequenzen geeignet.

Haben Sie spezielle Wünsche? Schreiben Sie an

BÜRKLIN

München 15
Schillerstraße 18
Fernruf 50340



SIEMENS

RUNDFUNK- UND FERNSEH- RÖHREN



Rb 14

*Lupe und Pinzette
sind bei der Montage der
Siemens-Röhren
unentbehrliche Präzisions-
werkzeuge in der Hand
geübter Facharbeiter*

PCC 88

die rauscharme Doppeltriode
für die Eingangsstufe
hochwertiger Fernsehgeräte

**Qualitätsröhren
für Qualitätsempfänger**

SIEMENS & HALSKE AKTIENGESELLSCHAFT

MIT FERNSEH-TECHNIK UND SCHALLPLATTE UND TONBAND
FACHZEITSCHRIFT FÜR FUNKTECHNIKER

Zur Entwicklung des Fernseh-Service

Es ist in den letzten Monaten behauptet worden, daß der Fachhandel auf dem Gebiet „Rundfunk- und Fernsehservice“ nicht genügend Initiative zeige. Die Vorwürfe richten sich gegen jene Fach-Einzelhändler unserer Branche, die ihre Werkstatt und Serviceabteilung nur als Unkostenfaktor ansehen. Infolgedessen würden die Leistungen der Männer in den Hinterzimmern der glanzvollen Läden leiden; sie müßten – oft nur unzureichend mit Meß- und Prüfgeräten versehen – manchmal oberflächlich und schnell reparieren. Das aber, so meinen die Kritiker, sei im Hinblick auf die fast 800 000 „Küsten voller ausgetüftelter Technik“, Fernsehempfänger also, die sich bereits beim Publikum befinden, eine gefährliche Entwicklung. Hinzu käme, daß sich auch der Wechsel der Rundfunkempfänger nicht mehr so rasch wie vor einigen Jahren vollziehe; aus verschiedenen Gründen behalte der Durchschnittshörer seinen Rundfunkempfänger wieder länger. Er wird wieder älter, so daß der Reparaturanfall insgesamt ansteige. Dem stehe aber gegenüber, daß die Kapazität der Fachhandels-Werkstätten im Vergleich zur Zeit des Fernseh-Beginns höchstens auf demselben Stand geblieben sei.

Wir verwendeten in den letzten Wochen ziemlich viel Zeit auf Unterhaltungen mit den „Betroffenen“. Das derart gewonnene Bild ist trotzdem lückenhaft, denn die Verhältnisse liegen überall so verschieden, daß sich keine klare Linie zeichnen läßt. Wir fanden bedeutende Fachhändler in den Hauptstraßen mit großen Schaufensterfronten, die über die oben skizzierte Meinung nur lachten und uns ihre Werkstätten zeigten, in denen nichts fehlte – außer mehr Personal. Und wir sprachen gute Kaufleute im Einzelhandel, die ebenso offen die Meinung vertraten, daß der Kaufmann nur verkaufen soll. Wir sahen mittlere Betriebe, deren Inhaber mit ihren Familienangehörigen in der Saison schwer schufteten, und die trotzdem mit dem Kundendienst in Verzug gerieten. Die Zahl der verkauften Empfänger wächst sprunghaft und damit selbstverständlich die Zahl der „Servicefälle“: Antennenbau, Beratung der Fernsehsäuglinge, kleine und große Reparaturen.

Jeder der erwähnten 800 000 Fernsehempfänger enthält dreimal mehr Röhren und Bauelemente als man in einem Mittelklassenrundfunkgerät zählt. Wäre nicht die gegenüber dem Radioapparat wesentlich geringere Benutzungsdauer pro Zeiteinheit, dann müßten wir auch mit dreimal mehr Reparaturen rechnen. In zwei Jahren aber werden wir 2,5 Millionen Fernsehempfänger haben, und noch immer werden dann 13 bis 15 Millionen Rundfunkgeräte Musik machen. Kurzum: viele Reparaturen erwarten uns, und wir müssen versuchen, sie mit relativ wenig Fachleuten und Hilfskräften zu bewältigen.

Nachdem der ärgste Saisondruck vom Fachhandel genommen ist und das Geschäft in etwas ruhigere Bahnen einlenkt, sollten die skizzierten Probleme gründlich durchdacht werden. Der unvoreingenommene Beobachter wird wahrscheinlich erkennen, daß es dem Fachhandel nicht erspart bleiben kann, dem Service-Sektor mehr Aufmerksamkeit als bisher zu widmen. Reparieren und Kundendienst sind keine gnädig gewährten Vergünstigungen, sondern sind Teile der Einzelhandels-Funktion. In welchem Umfange und mit welcher Qualität diese Dienstleistung geboten wird, bestimmt weitgehend den Ruf des Fachgeschäftes.

In gewisser Hinsicht ist sie ein Aushängeschild von manchmal größerer Anziehungskraft als kostspielige Werbung und attraktive Fassade des Ladens und der Verkaufsräume. Man sollte die Macht der Mundpropaganda nicht unterschätzen – je geschickter, rascher und sorgsamer die Reklamationen des Kunden erledigt werden, desto höher steigt das Ansehen des Fachgeschäftes.

Unverzüglich also ist der Kundendienst, und es ist nicht ratsam, diese Jahre einer guten Konjunktur allein zum „Umsatzmachen“ zu benutzen. Vielleicht bieten die erfreulichen Erträge mancher Fachgeschäfte eine gute Gelegenheit zum Ausbau der Werkstatt und zur Anschaffung von Service-Wagen. Dabei muß auch die Situation des Service-Personals untersucht und die immer wieder beklagte Abwanderung guter Kräfte in die Industrie in ihren Ursachen erkannt werden.



Dr.-Ing. Hans Heyne, Vorsitzender des Vorstandes der Telefunken GmbH (links), spricht Prof. Dr. Fritz Schröder die Glückwünsche der Firma aus (siehe nächste Seite)

Aus dem Inhalt:

	Seite
Zur Entwicklung des Fernseh-Service	53
Das Neueste aus Radio- und Fernsehtechnik: Professorenkonferenz in Ulm; Grubenwehr-Alarmanlage für UKW	54
Fernsehen nach den Sternen	55
Österreich beschleunigt UKW- und Fernsehhausbau	57
Die ersten neuen Fernsehempfänger	58
Fernsehsender in der DDR mit CCIR-Norm	58
Fernsehempfänger für die CCIR- und OIR-Norm	58
Probleme der Fernseh-Heimprojektion – Der Saba-Fernseh-Heimprojektor „Schausland“	59
Fachlehrgänge in Hannover	61
Fernsehgerät mit bildsteuernder Abstimmanzeige	62
Fernseh-Umsetzer Wuppertal	62
Transistor-Reiseempfänger mit großer Sprechleistung	63
Stationsaufkleber erleichtern die Senderwahl	64
Die interessante Schaltung: Ein absolut symmetrischer Hi-Fi-Gegentakterstärker	65
Baby-Sitter	66
Ein neuartiges Reisegerät	66
Ingenieur-Seiten: Fernseh-Bildstörungen durch Fehlanpassung und Verstimmung des Tuners	67
Funktechnische Fachliteratur	70
Funktechnische Experimentier-Geräte: 2. Das Röhrenvoltmeter	71
Bandfilter-Zweikreis mit Schwundausgleich und Rückkopplung	72
Vergleichstabellen deutscher und amerikanischer Halbleiter-Dioden	73
FUNKSCHAU-Gerätebericht: Loeve-Opta 629	76
Einstufiger Gleichspannungs-Meßverstärker mit hohem Verstärkungsfaktor	80
Vorschläge für die Werkstattpraxis	81
Neue Geräte / Röhren und Kristalloden / Hauszeitschriften / Neue Druckschriften	82
Aus der Industrie	82
Die Rundfunk- und Fernseh-Wirtschaft des Monats	83
Persönliches	84

Herausgegeben vom
FRANZIS-VERLAG MÜNCHEN

Verlag der G. Franz'schen Buchdruckerei G. Emil Mayer

Verlagsleitung: Erich Schwaandt

Redaktion: Otto Limann, Karl Tetzner

Anzeigenleiter u. stellvertretender Verlagsleiter: Paul Walde

Erscheint zweimal monatlich, und zwar am 5. und 20. eines jed. Monats. Zu beziehen durch den Buch- u. Zeitschriftenhandel, unmittelbar vom Verlag u. durch die Post. Monats-Bezugspreis 2,40 DM (einschl. Postzeitungsgebühr) zuzügl. 6 Pfg. Zustellgebühr. Preis des Einzelheftes 1,20 DM.

Redaktion, Vertrieb und Anzeigenverwaltung: Franzis-Verlag, München 2, Karlstr. 35. – Fernruf: 51825/26/27. Postcheckkonto München 5758.

Hamburger Redaktion: Hamburg - Bramfeld, Erbsenkamp 22a – Fernruf 63 78 64

Berliner Geschäftsstelle: Blü.-Friedenau, Grazer Damm 155. Fernruf 71 87 68 – Postcheckk.: Berlin-West Nr. 622 66.

Vertretung im Saargebiet: Ludwig Schubert, Neunkirchen (Saar), Stummstraße 15.

Verantwortlich für den Textteil: Ing. Otto Limann; für den Anzeigenteil: Paul Walde, München. – Anzeigenpreise nach Preisliste Nr. 8.

Verantwortlich für die Österreich-Ausgabe: Ing. Ludwig Ratheser, Wien.

Auslandsvertretungen: Belgien: De Internationale Pers, Berchem-Antwerpen, Cogels-Osyleid 40. – Niederlande: De Mulderkring, Bussum, Nijverheidswerf 14-21. – Österreich: Verlag Ing. Walter Erb, Wien VI, Mariahilfer Straße 71. – Schweiz: Verlag H. Thali & Cie., Hitzkirch (Luzern).

Alleiniges Nachdruckrecht, auch auszugsweise, für Holland wurde dem Radio Bulletin, Bussum, für Österreich Herrn Ingenieur Ludwig Ratheser, Wien, übertragen.

Druck: G. Franz'sche Buchdruckerei G. Emil Mayer, (13b) München 2, Karlstr. 35. Fernsprecher: 5 18 25. Die FUNKSCHAU ist der IVW angeschlossen.



Professorenkonferenz in Ulm

Die offizielle Feier des 70. Geburtstages von Prof. Dr. Fritz Schröter (vgl. FUNKSCHAU 1957, Heft 1, Seite 2) fand am 4. Januar im Rahmen der ersten Professorenenkonferenz in Ulm statt. Dr.-Ing. Hans Heyne, Vorsitzender des Vorstandes der Telefunken GmbH, gab nicht ohne Humor einen Abriss vom Leben des Gefeierten, während Prof. Dr. Nestel als Leiter der Forschung im Hause Telefunken die wissenschaftlichen Verdienste Prof. Schröters würdigte.

In einer sich anschließenden Pressebesprechung erläuterte Prof. Nestel nach einführenden Worten Dr. Heynes Zweck und Ergebnisse der Professorenenkonferenz; ihre Teilnehmer setzten sich aus Wissenschaftlern an deutschen Universitäten und Technischen Hochschulen zusammen, die mit dem Hause Telefunken in engem Kontakt stehen. Im Verlaufe von zwei Tagen wurden bekannte und zukünftige Wege der elektronischen Technik besprochen und die Meinungen über bestimmte Entwicklungsrichtungen koordiniert. Die Zusammenarbeit des Telefunken-Forschungsinstitutes in Ulm mit maßgebenden Wissenschaftlern wurde damit noch enger gestaltet.

Im Laufe der zweitägigen Aussprache stellte das Forschungsinstitut einen neuentwickelten Analogrechner vor, der zahllose Rechenoperationen mit einem Minimum an Zeitaufwand erledigt. Die neue Anlage arbeitet mit der für viele praktische Zwecke ausreichenden Genauigkeit von 1 bis 2‰ und zeichnet sich durch eine große Anpassungsfähigkeit an die Aufgabenstellung durch auswechselbare Bausteine aus.

Weitere Besprechungen betrafen die verschiedenen Verfahren für die Bandbreiteinengung bei der Fernübertragung der Radarbilder (vgl. FUNKSCHAU 1956, Heft 24, Seite 1029) sowie die neuen Fernseh-Richtfunkgeräte im 4-GHz-Bereich, die anstelle eines Fernsehprogramms auch wahlweise 600 Fernsprechverbindungen zu übertragen gestatten. Fortschritte beim Bau von Peilern durch astatistische Peilrahmen und exakte optische Minimumanzeige mit der Anzeigeröhre EMM 801, die letzten Fortschritte der Transistorentwicklung und Röhren für hohe Frequenzen bildeten weitere Diskussionspunkte.

Zu den Teilnehmern der Professorenenkonferenz zählten neben Angehörigen und Mitarbeitern der Firma (Prof. Schröter, Prof. Nestel, Prof. Rukop, Prof. Runge und Prof. Fränz) die Professoren Aschoff (TH Aachen), Gundlach (TH Berlin-Charlottenburg), Justi, Kirschstein und Dr. Lutz (TH Braunschweig), Kroebel (Neue Universität Kiel), Piloty (TH München), sowie Hasel (Ingenieurschule Eßlingen). Prof. Rothe, früherer Leiter der Röhrenentwicklung bei Telefunken und heute an der TH Karlsruhe, mußte leider krankheits halber absagen. Aus Zürich war Prof. Karolus, aus München Prof. Kleen (Siemens), aus Nürnberg Dr. Theile (RTI), aus Darmstadt Dr. Möller (Fernseh GmbH) erschienen, um nur einige zu nennen.

Der Abend des 4. Januar wurde mit einem Bankett zu Ehren Prof. Schröters in Gegenwart von mehr als einhundert Gästen aus Wissenschaft, Technik und Presse abgeschlossen, das sich durch besonders launige Ansprachen von Prof. Rukop und Prof. Schröter auszeichnete.

Grubenwehr-Alarmanlage für UKW

Die rasche Alarmierung von Grubenwehren ist bei Unglücksfällen in den Zechen des Ruhrgebietes von größter Wichtigkeit. Akustische Signale (Dampfpfeifen, Sirenen) beunruhigen die Bevölkerung, und direkte Drahtleitungen zu den Wohnungen der Mitglieder der Rettungstrupps sind teuer. Hier hat sich die Benachrichtigung der Wehrangehörigen mit einer UKW-Rufanlage bewährt, die unter der Bezeichnung UKW-Alarmanlage AL 54 von der Continental-Rundfunk GmbH für die Schachtanlage Heinrich Robert in Herringen entwickelt wurde. Die Bundespost stellte die Frequenz 32,55 MHz im 8-m-Band zur Verfügung, verlangte aber Selektivanzuf, so daß die gleiche Frequenz für 55 Netze gleicher Art verwendet werden kann. Die hier angewendete Methode wählt nämlich zwei Tonfrequenzen aus insgesamt elf aus.

Der Sender (Bild 1) steht in der Telefonzentrale der Schachtanlage. Die Grundfrequenz wird durch einen Oszillatorblock im vakuumdichten Gehäuse mit einer Genauigkeit von mindestens $\pm 2 \cdot 10^{-5}$ erzeugt und über ein Bandfilter dem Verdoppler zugeführt. Die nunmehr entstandene Senderfrequenz wird über ein weiteres Bandfilter „geradeaus“ der Leistungsendstufe zugeleitet. Die Modulation erfolgt am Schirmgitter dieser Röhre. Der Zweitongenerator wird mit der Alarntaste in Betrieb genommen, und der im Sender vorhandene Kontrollempfänger erlaubt die Überprüfung der korrekten Aussendung des mit den beiden Selektivruf-Tonfrequenzen zu 90 % amplitudenmodulierten Trägers.

Der Empfänger ist fest abgestimmt und in einem Metallkasten von 125×150×270 mm untergebracht; er wird in der Wohnung des Grubenwehrmannes an die Wand gehängt. Als Antenne genügt ein $\lambda/4$ -Stab oder ein unauffällig verlegtes Drahtstück; die Alarmierung erfolgt mit einer Signallampe und durch Einschalten eines Schanzeichens, das

solange stehen bleibt, bis es durch Betätigen eines Schalters gelöscht wird. Der Selektivrufteil besteht aus zwei Zweigen; jeder ist durch einen Resonanztransformator auf eine der beiden Ruffrequenzen schmalbandig abgestimmt. Erst nachdem beide Tonfrequenzen korrekt aufgenommen und verstärkt die Anoden beider Pentoden EF 42 erreicht haben, ziehen die in den Anodenkreisen liegenden beiden Relais an. Jetzt ist der Stromkreis für Hupe und Signallampe geschlossen.

Außerdem ist eine Schaltstufe mit einer Pentode EF 80 eingebaut, die die Leistungsaufnahme des Empfängers und den Röhrenverschleiß vermindert und überdies die Sicherheit gegen Fehlalarme verbessert. Sie arbeitet wie folgt: Ohne Eingangssignal verstärkt die Hf-Vorstufe EF 80 das Rauschen, das nochmals in der Schalthröhre nachverstärkt wird und nach Gleichrichtung mit einer Germaniumdiode als Gittervorspannung eben diese Schalthröhre steuert. Trifft ein Signal auf den Empfänger Eingang, so entfällt das Rauschen, und die Gittervorspannung der Schalthröhre wird stark verändert. Im Anodenkreis fällt das dort liegende Relais ab und schaltet dabei die Heizung der vier Röhren im Selektivrufteil ein. Erst jetzt ist der Empfänger betriebsklar; von den insgesamt sieben Empfänger röhren sind also nur drei ständig geheizt. Diese Schaltautomatik spricht nur auf einen tonlosen Träger an; übliche Störungen, die stets ein Gemisch aus Hoch- und Niederfrequenz sind, bringen den Empfänger nicht aus dem Ruhezustand. Die Mindestfeldstärke für Alarmauslösung beträgt $1 \mu\text{V}/\text{m}$.

Berichtigungen

UKW-Prüfsender M 567

FUNKSCHAU 1956, Heft 24, Seite 1035

Die Spule L1 erhält außer der angegebenen Wicklung mit 3,5 Windungen noch eine Auskopplungswicklung aus 1 Windung 0,15 Cu LS.

Die Spule L2 mit 27 Windungen erhält zusätzlich für die Auskopplung 3 Windungen 0,15 Cu LS

10-Watt-Hi-Fi-Verstärker Ultraflex

FUNKSCHAU 1956, Heft 23, Seite 985

In der mittleren Spalte muß es heißen R 22 = 58 k Ω (nicht Ω)



Bild 1. Blockschaltbild des Senders mit Fernbedienungsgerät und Kontrollempfänger AL 54 S

Unten: Bild 2. Blockschaltbild des kleinen, fest abgestimmten Alarmempfängers AL 54 E

Fernsehen nach den Sternen

Die Abbildung von Himmelsobjekten mit Hilfe von Bildabtaströhren

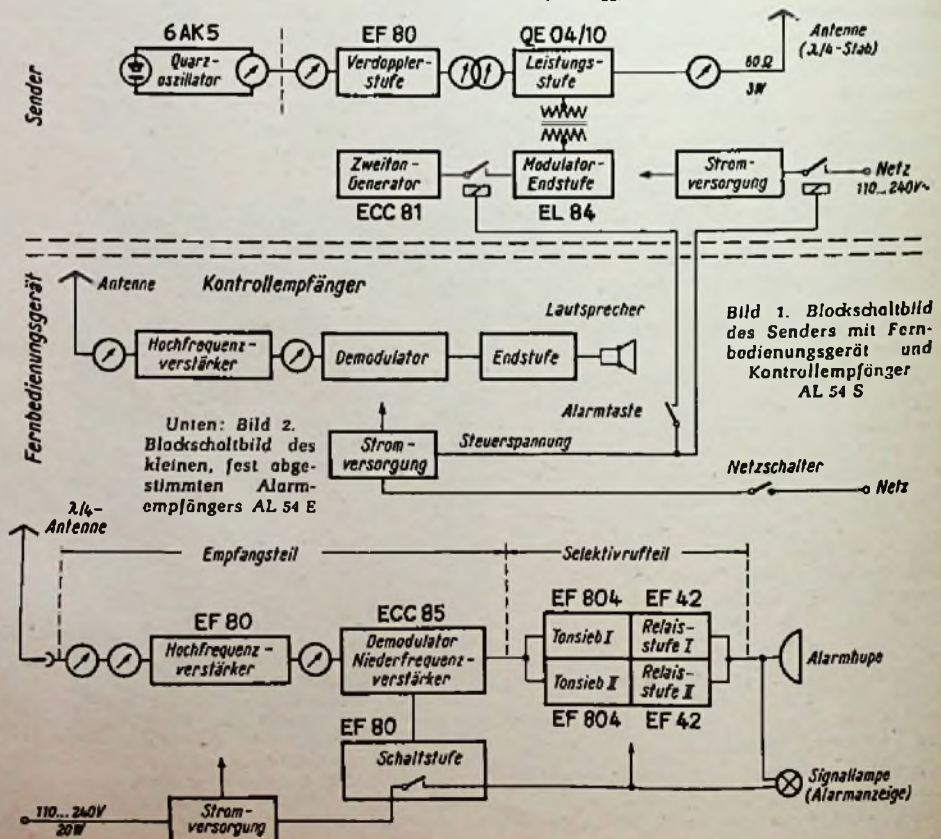
Von Dr. Rudolf Kühn, München

Die Fernsehtechnik, die in der Industrie und Medizin wichtige Anwendungsmöglichkeiten gefunden hat, wird auch in der Astronomie Fortschritte bringen. Setzt man bei einem Himmels-Fernrohr an die Stelle des menschlichen Beobachters oder der Fotoplatte eine Bildabtaströhre, so können die Himmelsobjekte einem größeren Zuschauerkreis sichtbar gemacht werden, wie dies in den astronomischen Sendungen des Bayerischen Rundfunks der Fall ist. Ferner ergibt sich der Vorteil, daß die Helligkeit größer als bei normaler visueller Beobachtung ist. Außerdem kann der wissenschaftlich arbeitende Astronom anstelle der Beobachtung unmittelbar am Okular auf der Bühne des Teleskops nunmehr das Himmelsbild bequem im Arbeitszimmer auf dem Bildschirm verfolgen. Dr. R. Kühn, der vielen Zuschauern durch seine astronomischen Vorträge bekannt ist, veröffentlicht hier erstmals Einzelheiten von der interessanten Konstruktion des Fernsehteleskops in Freimann.

Im Sommer des vergangenen Jahres wurde im Fernsehstudio Freimann des Bayerischen Rundfunks ein Spiegelteleskop errichtet, das die Übertragung von astronomischen Objekten im Fernsehprogramm ermöglicht. Es handelt sich hierbei um das einzige Fernsehteleskop in Deutschland und um das einzige Instrument dieser Art, das sich im Besitz einer Rundfunkstation befindet. Deshalb sollen hier seine Wirkungsweise und die wichtigsten Bestandteile kurz besprochen werden. Neben der Verwendung in Fernsehprogrammen haben aber Bildröhren für die Astronomie auch eine rein wissenschaftliche Bedeutung, daher seien zunächst einige grundsätzliche Probleme der Astronomie erörtert, bei denen Bildröhren Vorteile ergeben.

Einst konnte nur der Mensch selbst den Himmel beobachten

Bis in die zweite Hälfte des vorigen Jahrhunderts hatten die Astronomen nur das menschliche Auge als „Empfänger“ zur Verfügung. Auch die zum Teil bereits sehr großen optischen Teleskope damaliger Zeit waren an die visuelle Beobachtungsmethode gebunden. Die Himmelsfotografie brachte hier einen grundlegenden Wandel. Das heutige astronomische Weltbild wäre nie und nimmer ohne die Verwendung fotografischer Hilfsmittel zustande gekommen.

Die Fotoplatte erschließt größere Weiten des Weltraumes

Bei fotografischen Himmelsbeobachtungen wird im Brennpunkt des Objektivs oder des Hohlspiegels eine Fotoplatte angebracht, so daß das ganze Instrument einer großen Kamera gleicht. Die wichtigsten Vorteile des fotografischen Verfahrens sind:

1. Die lichtsammelnde Wirkung. Man kann eine Fotoplatte viele Minuten, ja Stunden dem Sternlicht aussetzen und auf diese Weise selbst schwächste Himmelsobjekte abbilden.

2. Der dokumentarische Charakter der Abbildung bringt es mit sich, daß alle Messungen (z. B. Orts- und Helligkeitsmessungen an Sternen) nachträglich im warmen Zimmer und in Ruhe vorgenommen werden können.

3. Mit dem gleichen Instrument, aber zu verschiedenen Zeiten aufgenommene Platten lassen sich vergleichen, und man kann so

wertvolle Schlüsse über etwaige Veränderungen der Himmelskörper gewinnen.

So groß auch die Vorteile sind, die die Himmelsfotografie gebracht hat, so haften ihr doch auch Nachteile an. Auch die besten Fotoplatten leiden bei hoher Empfindlichkeit an grobem Korn, bei Feinkörnigkeit aber an zu geringer Empfindlichkeit. Der Entwicklungsprozess bringt manche Einflüsse mit sich, so daß der Genauigkeit, z. B. bei einer Helligkeitsmessung, auf der Platte eine Grenze gesetzt ist, die sich wohl nicht überschreiten läßt.

Fotozellen messen die Helligkeit von Sternen

Bereits seit etwa dreißig Jahren verwenden die Astronomen für exakte Helligkeitsmessungen lichtelektrische Anordnungen. Aber erst in den vergangenen zehn Jahren ist der lichtelektrischen Fotometrie ein größeres Forschungsfeld eröffnet worden. Durch die Verwendung von Sekundärelektronen-Vervielfachern (meist der RCA-Röhre 1 P 21) wurde die Empfindlichkeit der lichtelektrischen Fotometer so gesteigert, daß sich heute die Helligkeit von Sternen lichtelektrisch bestimmen läßt, die nach der fotografischen Methode nicht mehr auszumessen sind. Dabei ist die Genauigkeit bei lichtelektrischen Messungen um mehr als eine Zehnerpotenz besser als bei fotografischen.

Der größte Nachteil der lichtelektrischen Methode liegt jedoch darin, daß sich immer nur ein Stern nach dem anderen messen läßt. Auf einer einzigen Fotoplatte sind dagegen oft einige hunderttausend Sterne enthalten. Ein weiterer sehr einschneidender Nachteil besteht darin, daß beim lichtelektrischen Verfahren kein Bild des Himmels entsteht. Es können also nur Sterne ausgemessen werden,

Rechts: Bild 2. Das Fernsehteleskop des Bayerischen Fernsehens von Westen. Im Vordergrund links der Kontrollschirm, rechts die Fernsehkamera auf dem Betonsockel. Dahinter erkennt man, wie das Spiegelteleskop und die Stundenachse unter einem Winkel von ungefähr 40° genau auf den Himmelspol gerichtet sind. Am oberen Ende der Stundenachse befinden sich Getriebe und Antrieb



Bild 1. Dr. Kühn an der geöffneten Kamera. Sie enthält u. a. das Superorthikon sowie die Einrichtung zur Scharfeinstellung. Links sind der Planspiegel und die Stundenachse des Teleskops sichtbar

deren Ort bereits vorher durch die Himmelsfotografie bestimmt wurde.

Hier muß zur Erläuterung eingeflochten werden, daß Helligkeitsmessungen an Sternen und Sternsystemen (Spiralnebeln) den Grundstock für die Erkenntnisse über den Aufbau unserer Welt bilden. Die Objekte, um die es sich dabei handelt, sind durchweg so lichtschwach, daß sie auch an den größten Instrumenten nicht mehr mit dem Auge wahrgenommen werden können. Schließlich spielt die Frage noch eine Rolle, wodurch eigentlich gegenwärtig die Grenze unseres astronomischen Erkenntnisbereiches bestimmt wird.

Mit dem größten Fernrohr der Welt, dem 5-Meter-Spiegelteleskop auf dem Mount Palomar, lassen sich mit den empfindlichsten Platten und bei einer einstündigen Belichtung noch Sterne der 23. Größe abbilden (das sind Sterne, von denen nur noch ein Millionstel des Lichtes zu uns gelangt, das uns von einem gerade noch ohne Fernrohr sichtbaren Stern erreicht). Eine Verlängerung der Belichtungszeit zeigt keine weiteren Sterne mehr, weil nicht nur die Sterne stärker belichtet werden, sondern auch der Himmelsgrund, von dem sie sich abheben müssen, um sichtbar zu werden. Da die Struktur des Himmelsgrundes körnig ist und sich dem Plattenkorn überlagert, ist vorläufig wenig Aussicht, auf fotografischem Wege weiter ins Weltall hinauszusehen.

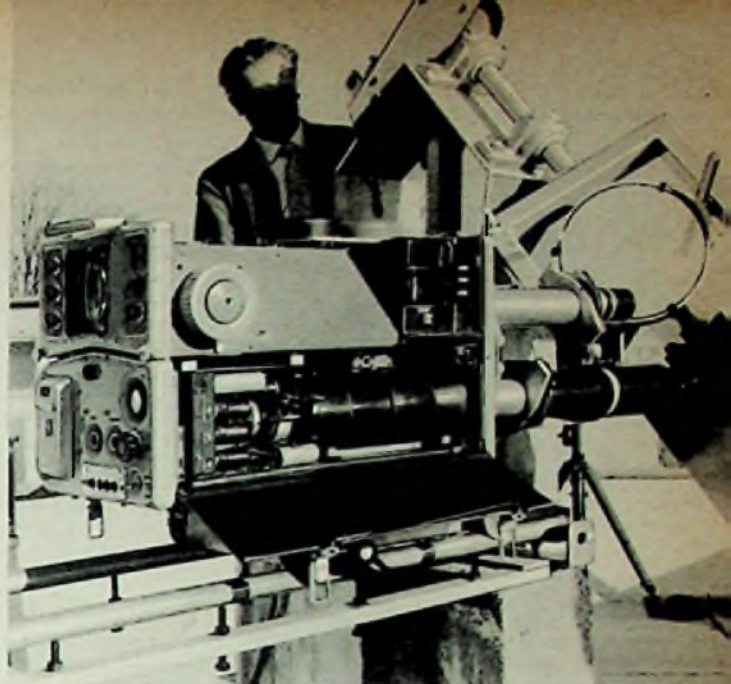
Seit einigen Jahren werden nun am Observatorium in Paris Versuche von A. Lalle-





Bild 3. Das Fernsteleskop von Süden. 1 = Fernsehkamera, 2 = Kameraragen zur Scharfeinstellung. 3 = Spiegelteleskop, 4 = Zwischenoptik zur Vergrößerung des Brennpunktbildes, 5 = Planspiegel, 6 = Stundenachse, 7 = Antriebsrichtung, 8 = Kontrollschirm

mand durchgeführt, um mit Hilfe von Bildwandlerröhren die Empfindlichkeit astronomischer Instrumente zu steigern. Dabei werden die von der Fotokathode ausgehenden Sekundärelektronen beschleunigt und dann direkt von der Fotoplatte aufgefangen. Auf diese Weise läßt sich die Belichtungszeit für einen bestimmten Stern um den Faktor 50 verkürzen. Da die fotografischen Platten jedoch erst ausgasen müssen, bevor sie in das gleiche Vakuum gebracht werden, in dem sich auch die Fotokathode befindet, arbeitet dieses Verfahren sehr umständlich und langsam. Trotz der Erfolge, die Lallemand mit seiner Entwicklung aufweisen kann, wird der Weg über die Bildwandlerröhre wahrscheinlich nicht weiter in die Zukunft weisen.

Bildabtaströhren ersetzen die Fotoplatte

Bevor wir nun auf die Anwendung von Bildabtaströhren in der Astronomie zu sprechen kommen, seien einige Bemerkungen darüber gemacht, worauf sich die Hoffnung der Astronomen gründet, mit Bildabtaströhren mehr zu erreichen, als mit fotografischen Platten. Betrachten wir vergleichend den fotografischen Grundprozeß und den Vorgang auf der Fotokathode einer Bildabtaströhre. Bei einer Platte werden im Bereich des sichtbaren Lichtes von eintausend einfallenden Lichtquanten etwa zwei Elektronen aus ihrem Verband gelöst, die ihrerseits einen chemischen Prozeß auslösen. Bei einer guten Fotokathode lösen die gleichen eintausend Lichtquanten etwa zweihundert Primärelektronen, also hundertmal soviel aus. Auf dieser Überlegenheit beruhen die weiteren Hoffnungen.

Welche Anwendungen bieten sich nun für Bildabtaströhren in der Astronomie? Man kann hier zwei Anwendungsmöglichkeiten unterscheiden. Einmal lassen sich viele Beobachtungen durch Bildröhren erleichtern, zweitens ergeben sich wohl auch echte Fortschritte gegenüber den seitherigen Methoden.

Zur ersten Gruppe gehört vorwiegend die Verwendung einer Bildröhre anstelle eines Beobachters, der das Fernrohr während der oft stundenlangen Belichtungszeiten auf seinen Gang kontrolliert und der die ganze Zeit am sogenannten Leitrohr sitzen muß. Mit Bildröhren ließe sich auch viel Aufwand einsparen, der für die Errichtung einer Beobachtungsbühne nötig ist, von der aus der Astronom das Okulare des Instrumentes erreichen kann. Weiter ist als ziemlich sicher anzunehmen, daß Bildröhren bald zur ständigen Überwachung von Sonneneruptionen verwendet werden. Die Reihe der Verwendungsmöglichkeiten ließe sich noch fortsetzen, doch soll hier nicht weiter darauf eingegangen werden.

Was noch fehlt: Bildabtaströhren mit einstündiger Speicherzeit

Die Fototechnik hat sich Jahrzehntlang mit der Herstellung von ruhenden Bildern zufrieden geben müssen, bevor es durch Kinogeräte gelang, auch bewegte Bilder aufzunehmen und wiederzugeben. In der Fernsehtechnik findet sich das Kuriosum, daß wir zwar eine dem Kino entsprechende Übertragungsmöglichkeit für bewegte Bilder haben, daß aber das fernsehteknische Gegenstück zum gewöhnlichen Fotoapparat für stehende Bilder fehlt. Bei den üblichen Bildabtaströhren wird die auf der Speicherplatte gespeicherte Ladung 25 mal in jeder Sekunde abgetastet. Jeder Bildpunkt wird also etwa eine 25stel Sekunde lang belichtet.

Um mit den empfindlichsten Fotoplatzen konkurrieren zu können, brauchte der Astronom jedoch eine Bildröhre, die es erlaubt, die Ladung auf der Speicherplatte zum Beispiel eine Stunde lang zu speichern, um dann mit einer einmaligen Abtastung das Bild herzustellen. Röhren dieser Art gibt es bis heute leider noch nicht, obwohl Mc Gee (London) mehrfach solche Anordnungen vorgeschlagen hat. Man kann leicht ausrechnen, daß eine solche Langzeit-Speicherröhre in Verbindung mit dem 5-Meter-Spiegelteleskop noch Sterne der 26. Größe abbilden müßte. Dabei könnte der Einfluß des Himmelsgrundes durch nachträgliche Berieselung der Speicherplatte mit langsamen Elektronen wie beim Rieselikoskop bis zu einem gewissen Grad unschädlich gemacht werden. Dies würde aber bedeuten, daß wir doppelt so weit in den Welt- raum hinaussehen könnten wie bisher.

Das Fernsteleskop in Freimann

Im Winter des vergangenen Jahres wurde mir von der Fernsehdirektion des Bayerischen Rundfunks der Vorschlag gemacht, die Astronomie-Vorträge, die regelmäßig seit Bestehen der Station gesendet werden, durch Direktübertragungen von einer Sternwarte zu ergänzen. Bei der Planung dieses Vorhabens zeigten sich jedoch so große Schwierigkeiten (Wetter, Übertragungsschwierigkeiten, hohe Kosten für eine einmalige Sendung usw.), daß ich den Vorschlag machte, statt dessen ein eigenes Fernsteleskop zu bauen. Da niemand voraussagen konnte, wie weit sich ein solches Instrument tatsächlich für Fernsehsendungen verwenden lassen würde, wurde zunächst der Bau eines verhältnismäßig kleinen Instrumentes, dessen Baukosten niedrig waren, beschlossen.

Die Konstruktion wurde zusammen mit Feinmechanikermeister F. Körner von mir durchgeführt. In meinen Händen lagen auch die Überwachung des Baues und die Justierarbeiten. Die einzelnen Teile des Instrumentes wurden von verschiedenen Münchner Firmen hergestellt; die Optik stammt von G. Tremel, Traunreuth.

Entgegen einer weitverbreiteten Ansicht sind an einem astronomischen Fernrohr nicht die optischen, sondern die mechanischen Teile das Kostspieligste. Das Instrument muß ja der Bewegung des Himmelsgewölbes mit hoher Präzision nachgeführt werden, damit die Bilder der Himmelskörper nicht ständig aus dem Gesichtsfeld herauswandern.

Damit die schwere Fernsehkamera bei unserem Instrument ortsfest aufgestellt werden konnte, entschlossen wir uns zu einer sogenannten Einspiegelcoelostaten-Montierung.

Das eigentliche Fernrohr ist ein gewöhnliches Spiegelteleskop Newtonscher Bauart.

Das einfallende Licht wird von einem Parabolspiegel mit 210 mm Öffnung und 1600 mm Brennweite aufgefangen und reflektiert. Das Brennpunktbild wird durch einen kleinen 45°-Spiegel, der in der Mitte des Rohres aufgehängt ist, seitlich aus dem Rohrkörper herausgeworfen. Das ganze Fernrohr ist unbeweglich aufgestellt, seine optische Achse steht parallel zur Erdachse und zeigt unter einem Winkel von etwa 46° genau auf den Himmelspol. Der Himmelspol selbst ist aber für unser Fernrohr stets unsichtbar, denn in Verlängerung der Rohrachse befindet sich ein Planspiegel von 300 mm Durchmesser. Er ist in einer Gabel drehbar gelagert, die sich wiederum um eine Achse drehen läßt. Diese Achse, die sogenannte Stundenachse, steht genau in Verlängerung der optischen Achse des Fernrohrs und läßt sich mit einem Motor über ein Präzisionsgetriebe in 24 Stunden einmal drehen. Dadurch wird für den Planspiegel, der das Sternlicht in das Fernrohr hineinwerfen soll, die Drehung unserer Erde wieder aufgehoben und er steht sozusagen fest unter den Sternen. Damit wird erreicht, daß ein Stern, der einmal richtig eingestellt wurde, d. h. dessen Licht vom Planspiegel genau in das Hauptrohr geworfen wird, immer im Gesichtsfeld stehenbleibt. Beide Achsen, die den Planspiegel tragen, sind mit Vorrichtungen zum genauen Einstellen des Sternes versehen.

Ein Superorthikon nimmt die Himmelsbilder auf

Das Brennpunktbild, das vom Parabolspiegel entworfen wird, fällt entweder direkt auf die Fotokathode des Superorthikons, oder es wird durch eine Zwischenoptik vergrößert auf dieser Schicht abgebildet. Auf diese Weise läßt sich auf dem Bildschirm insgesamt eine 1600-fache Vergrößerung erreichen, allerdings nur bei hellen Objekten, die wie Sonne, Mond und die hellen Planeten, genügend Licht für eine starke Vergrößerung des Bildes abgeben. Bei schwachen Objekten dagegen ist es vorteilhaft, die Zwischenoptik zu vermeiden und das Brennpunktbild direkt auf der Fotokathode zu entwerfen. Mit dieser Methode lassen sich mit unserem Instrument noch Sterne 7. Größe abbilden, das sind Sterne, die mit freiem Auge am Himmel schon nicht wahrgenommen werden können.

Nach zahlreichen Versuchen mit dem Instrument wurden am 16. 9. 1956 zum erstenmal der Planet Mars und der Mond in einem Fernsehprogramm direkt vom Himmel übertragen.

In ihrer heutigen Form läßt die Anlage noch manche Wünsche offen. Vor allem ist es erforderlich, die Empfindlichkeit der gesamten Apparatur zu steigern, damit würde sich die Zahl der lohnenden Objekte für Fernsehsendungen wesentlich vergrößern. Es ist jedoch zu hoffen, daß dieses Ziel in absehbarer Zeit erreicht werden kann. Schließlich würde auch der Bau eines größeren Instrumentes die Möglichkeiten, die auf diesem Gebiet liegen, noch erweitern. Außer für Fernsehsendungen soll das Instrument in Freimann in Zukunft auch für die Untersuchung fernsehteknischer Anlagen dienen, die in der wissenschaftlichen Astronomie verwendet werden.

Bei der Beurteilung dessen, was bis heute in der elektronischen Astronomie erreicht worden ist, muß berücksichtigt werden, daß die Entwicklung noch sehr jung ist. Vielleicht werden sich noch völlig neue Wege zeigen, vielleicht erweist sich manches als Irrgang, was seither geschaffen wurde, sicher ist aber, daß die Fernsehtechnik in der Zukunft der Astronomie eine wichtige Rolle spielen und daß sie vielleicht eines Tages die jetzige Form der Himmelsfotografie verdrängen wird.

ÖSTERREICH BESCHLEUNIGT UKW- UND FERNSEH-AUSBAU

Der Österreichische Rundfunk hat nach dem Fallen besatzungsrechtlicher Schranken und nach Überwinden mancher anderer Hindernisse mit bemerkenswerter Energie die Versorgung des Landes mit UKW-Hör- und Fernsehprogrammen vorangetrieben. Am Anfang stand der technische Ausbau; hier zeugen interessante Bauvorhaben im Gebirge vom Mut der Planungsingenieure des Österreichischen Rundfunks und der Post- und Telegraphenverwaltung. Wir erinnern in diesem Zusammenhang an die Erstellung der 800 km langen PPM-Richtfunkstrecke durch Telefunken als Programmzubringer für die UKW-Rundfunksender in allen Teilen des Landes.

Naturgemäß steht Wien mit 1,8 Millionen Einwohnern – das sind über 20 % der Gesamtbevölkerung Österreichs – als Hauptstadt und als Verkehrs- und Kulturmittelpunkt an erster Stelle. Die Zeittafel auf der nächsten Seite erläutert den raschen Ausbau. An zweiter Stelle ist Graz zu nennen, Österreichs zweitgrößte Stadt (0,23 Millionen Einwohner). Hier wurde im vergangenen November, wie die FUNKSCHAU 1957, Heft 1, unter „Kurz und ultrakurz“ meldete, auf dem 1445 m hohen Schöckl, dem „Hausberg“ von Graz, ein Senderzentrum eingeweiht. In dem neuen Senderhaus arbeiten seither ein 10/2-kW-Fernsehsender mit 60 kW eff. Bildträger- und 12 kW eff. Tonträgerleistung sowie zwei UKW-Rundfunksender mit je 50 kW eff. Leistung.

Diese neue Anlage ist der Nachfolger des ersten UKW-Rundfunksenders, der von der gleichen Stelle aus im Dezember 1954 mit 10 kW eff. Leistung auf 94,5 MHz die Ausstrahlung des dritten Programms begann. Der Standort ist ausnehmend günstig; von ihm aus können große Teile der Steiermark und das südliche Burgenland versorgt werden. Auch als Stützpunkt für Richtfunkstrecken der Post- und Telegraphenverwaltung erwies der Schöckl sich als brauchbar, so daß sowohl der Österreichische Rundfunk als auch die Post gemeinsam den weiteren Ausbau beschlossen. Im ersten Bauabschnitt wurde ein Gebäude mit für beide Gruppen getrennten Räumen errichtet. Der Rundfunk hat in seinem Teil des Hauses die oben genannten drei Rundfunk- und Fernsehsender aufgestellt, dazu die Betriebsüberwachungs- und Meßgeräte. Als dritter Bewerber meldete sich das Amt für Luftfahrt; auch für Sender und Empfänger dieser Gruppe ist Platz freigehalten worden.

Alle Antennen werden von einem 73,5 m hohen Mast getragen, dessen vier Fußlager je 135 t Druck und 107 t Zug aushalten müssen (Bild 1). Das Bauwerk widersteht einer Sturmgeschwindigkeit von 180 km/h. Die elektrische Schwerpunkthöhe der Fernsehantenne liegt 64 m über dem Fußpunkt und die der für beide Sender gemeinsamen UKW-Rundfunkantenne 45 m. Beide Antennenfelder sind in zwei Hälften aufgeteilt; jede dieser vier Hälften wird über gesonderte Kabel mit den Senderausgängen bzw. den dort angeordneten Filtern verbunden. Der Zweck dieser Maßnahme ist klar: Antennendefekte betreffen wahrscheinlich nur eine Hälfte, man kann dann mit der zweiten, intakten Antennenhälfte weiter arbeiten, zwar mit verminderter Energie, aber der Totalausfall läßt sich immerhin vermeiden (vgl. FUNKSCHAU 1958, Heft 20, Seite 840: „Fernsehsender Steinkimmen“). Für das Fernseh-Antennenfeld sind Ganzwellen-Dipolgruppen mit Drehfeldspeisung und für die UKW-Antennen Halbwellen-Dipole mit Direktor- und Reflektorelementen vorgesehen; beide Antennen sichern genaue Rundstrahlung. Auf den beiden Plattformen in 15 und 21 m Höhe montiert die Postverwaltung Parabolspiegel für die Richtfunkanlagen.

Es sei hier eingeschaltet, daß der Mast bereits im Sommer 1955 provisorisch fertig war. Damals trug er, wie Bild 1 zeigt, die Antennenanlage des Fernseh-Versuchssenders Graz, der mit 4 kW Bild- und 0,8 kW Tonträgerleistung (Effektivwert) in Richtung Stadtzentrum strahlte. Der Sender selbst stand in einer Baracke am Fuß des Mastes. Inzwischen wurde diese Anlage abgebaut; sie wird anderweitig eingesetzt.

Die Sender

Die beiden 10-kW-UKW-Rundfunksender entsprechen den Erfahrungen, die u. a. beim Ausbau des heute sehr umfangreichen und leistungsfähigen UKW-Sendernetzes



Bild 1. Antennenmast auf dem Schöckl bei Graz nach einer Aufnahme vom Juli 1955. Es sind nur die Antennenfelder des provisorischen Fernsehsenders angebracht

in Deutschland gesammelt worden sind; ihre technische Ausstattung ist in einem Pflichtenheft des Österreichischen Rundfunks niedergelegt. Jeder Sender besteht aus vier Stufen: zwei mit 250 Watt Ausgangsleistung (eine davon in Reserve) mit 32 Röhren; je eine mit 1 und 10 kW Leistung, bestückt mit luftgekühlten Senderöhren. Das Zuschalten beider Leistungsstufen geschieht von Hand, so daß das Antennenfilter bei Senderdefekten jeweils eine Stufe rückwärts angelegt werden kann und Notbetrieb mit 1 kW bzw. 0,25 kW möglich ist. Beide Sender arbeiten auf eine Antennenweiche; sie verhindert Rückwirkungen, wie sie durch gemeinsame Benutzung einer Antenne sonst auftreten würden.

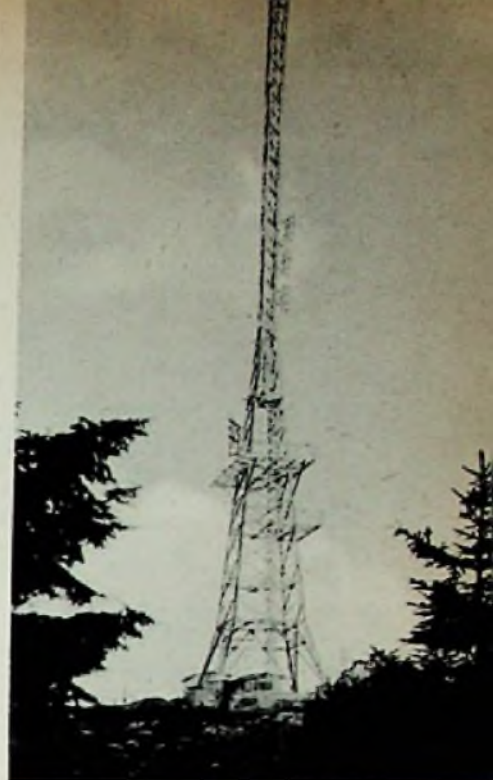

Oben und rechts: Bild 2. Fernsichtfunkstrecke auf der 70 m hohen Plattform des Antennemastes Kahlenberg bei Wien

Aufnahmen:
Österreichischer Rundfunk

Links: Bild 3. Justierarbeiten an einem der beiden 10-kW-UKW-Rundfunksender auf dem Kahlenberg



Der Fernsehsender ist für die in Österreich ebenso wie in Deutschland, Italien, Holland, der Schweiz und Skandinavien eingeführte CCIR-Norm eingerichtet und für sämtliche Kanäle in Band III (5 bis 11) umstimmbar. Dem Stockholmer Plan gemäß arbeitet der Sender in Kanal 7 (Bildträger 189,25 MHz, Tonträger 194,75 MHz). Über zweihundert Röhren bringen die Leistung des Bildträgers auf 10 kW und die des Tonträgers auf 2 kW und stecken in den Modulations- und Oberwachungsstufen.

Für diese moderne Senderzentrale mußten 14 Millionen österreichische Schillinge = rd. 2,3 Millionen DM aufgewendet werden. 20 Firmen, darunter die deutschen Firmen Felten & Guilleaume, Lorenz, Rohde & Schwarz sowie Siemens waren am Bau beteiligt.

Senderzentrum Salzburg

Nachdem am 20. November 1956 die Senderanlagen auf dem Schöckl bei Graz ihre Tätigkeit aufgenommen hatte, eröffnete der Österreichische Rundfunk vier Tage vor Weihnachten auf dem 1288 m hohen Gaisberg bei Salzburg die dritte Großsenderanlage. Sie umfaßt zwei UKW-Rundfunksender mit je 50 kW Strahlungsleistung für das I. Programm aus Salzburg auf 99,0 MHz und das III. Programm auf 94,8 MHz. Der Fernsehsender mit 60 kW Strahlungsleistung des Bildträgers arbeitet in Kanal 8. Das Land Salzburg, weite Gebiete Oberösterreichs und Teile des südlichen Bayern liegen im Versorgungsbereich der neuen Sender.

Für Gebäude und Antennenmast mußten auf dem Berg ein Gelände von 4000 qm Fläche vorbereitet werden. Besondere Schwierigkeiten verursachte die Wasserversorgung. Nutzwasser wird aus Regen- und Schneeschmelzwasser des Stationsgebäude-Daches gewonnen; das Trinkwasser muß herauftransportiert werden. — Die Baukosten der vollständigen Anlage werden mit 15 Millionen Schilling genannt; das sind ungefähr 2,5 Millionen DM.

Zeittafel der UKW-Rundfunk- und Fernsehsender in Wien

1945 bis 1952: Keine Möglichkeiten für den Ausbau eines UKW- und Fernsehsendernetzes

1952: Das europäische Rundfunkabkommen (Stockholm 1952) teilt Österreich 28 Frequenzen in Bändern I, II und III zu

1953, Mai: Versuchsendungen mit einem 1-kW-UKW-Rundfunksender vom Funkhaus Wien aus

September: Auf dem Kahlenberg bei Wien wird ein 10-kW-UKW-Rundfunksender in Betrieb genommen. Die Antenne ist ein Vierfachquirl auf der Stefaniewarte. Erstmals besonders UKW- (III.) Programm

1. November: Zweiter UKW-Rundfunksender am gleichen Standort mit 3 kW eff. Strahlungsleistung für I. Programm eingeschaltet
15. November: Erhöhung des zweiten Senders auf 10 kW Strahlungsleistung; dritter UKW-Rundfunksender als Reserve aufgestellt

1955, Mai: Beginn des Fernsehversuchsbetriebs mit einem 50-Watt-Sender in Wien XII, Singlnergasse 21

Juli: Neue Antenne auf dem Kahlenberg fertig, beide UKW-Sender strahlen jetzt mit 30 kW eff. Leistung; Aufstellung eines mit 3 kW eff. strahlenden Fernsehsenders

2. Dezember: Richtfest des neuen Stationsgebäudes

1956, September: Montage zweier UKW-Rundfunk- und eines Fernsehsenders im neuen Gebäude

10. Oktober: Die Rundfunkprogramme I und III werden von den neuen UKW-Sendern mit 50 kW eff. Leistung abgestrahlt

9. November: Erste Fernsehsendung des neuen Senders (60 kW eff. Leistung) auf dem Kahlenberg

Fernsehempfänger haben noch keinen festen Nouvellettermin; sie werden von der Industrie immer dann herausgebracht, wenn die fortschreitende technische Entwicklung die Fertigung neuer Modelle verlangt. Nun bezieht die Fernsehempfänger-Technik ihre Impulse gegenwärtig vorzugsweise aus den Fortschritten der Röhrenentwicklung, so daß in diesem Winter mit dem Erscheinen der statisch fokussierten Bildröhren und einer neuen Doppeltriode für den Eingang der Geräte auch neue Empfängermodelle der Öffentlichkeit vorgestellt werden.

Als erste Firma offeriert Schaub Apparatebau vier neue bzw. in Einzelheiten umkonstruierte Empfänger, die nachstehend kurz erläutert werden sollen, ohne daß wir unserm für eines der nächsten Hefte vorbereiteten technischen Übersichtsbericht vorzögen wollen.

Das Tischgerät Weltspiegel 743 entspricht mit Ausnahme der neu eingesetzten 43-cm-Bildröhre AW 43-80 dem bisherigen Modell Weltspiegel 643. Das Gehäuse konnte dank der verkürzten 90-Grad-Bildröhre in der Tiefe um 62 mm vermindert werden. Kanalschalter mit PCC 84 und PCF 82, ZF-Verstärker mit 4 × EF 80, Video-Ton- und Klippenteile blieben ohne Änderung, desgleichen sind Klarzeichner und kontrastunabhängige Schwarzwert-Stabilisierung beibehalten worden.

Mit dem Standgerät Illustraphon 743 im Stille der Truhe „Balalaika“ kommt Schaub dem Wunsch nach einem repräsentativen 43-cm-Standmodell entgegen. Diese Geräteklasse konnte in der nun auslaufenden Saison nicht immer ausreichend geliefert werden. Das für 220 V Allstrom ausgelegte



Schaub-Lorenz Trilogie: 43-cm-Fernsehempfänger 6/11-Kreis-Super W 32 und Zehnplattenwechsler

Fernsehsender in der DDR mit CCIR-Norm

Die Berichte über die Umstellung der Fernsehsender in Ostberlin und in der DDR auf CCIR-Norm, d. h. die Verminderung des bisher 6,5 MHz betragenden Abstandes des Bild- und Tonträgers gegenüber 5,5 MHz bei der CCIR-Norm und Anpassung an das im Bereich der CCIR-Norm gebräuchliche Kanalschema sind widersprechend. Am Nachmittag des 20. Dezembers konnte der Fernsehsender Berlin-Stadtmitte mit 5,5 MHz Trägerfrequenzabstand in Kanal 10 empfangen werden; diese Umstellung war jedoch nur von kurzer Dauer, inzwischen arbeitet er wieder wie früher mit 6,5 MHz Abstand auf 209,25/215,75 MHz, so daß für seinen Empfang mit für CCIR-Norm ausgelegte Empfänger Tonzusätze nötig sind. Am 23. Dezember aber nahm ein zweiter Ostberliner Fernsehsender in Kanal 5 mit 5,5 MHz Trägerabstand seinen Betrieb auf und kann selbster in Westberlin relativ gut empfangen werden.

Ob dieser neue Sender der Beginn der allgemeinen Umstellung der Fernsehsender der DDR von der OIR- auf die CCIR-Norm ist, kann nicht gesagt werden. Schon seit 1954 wird immer wieder von dieser bevorstehenden Maßnahme gesprochen, und noch im November teilte der Ostberliner „Deutsche Fernsehfunk“ auf Anfrage mit, daß eine solche Umstellung durchaus vorgesehen sei, daß man aber den Termin dafür nicht nennen kann. Zwei Möglichkeiten sind denkbar: Die erste sieht die allgemeine Umstellung der DDR-Fernsehsender Leipzig, Dresden, Katzenstein bei Chemnitz (Karl-Marx-Stadt), Brocken, Inselferg

Gerät enthält 10 Röhren mit 25 Funktionen und 6 Dioden; sein Schaltungsaufbau entspricht weitgehend dem des Weltspiegel 743. Interessant ist die drehbare Gehäuseantenne mit zusätzlicher Optimalabstimmung, Klarzeichner, Phasenpaule und die kontrastunabhängige Schwarzwert-Stabilisierung sind hier ebenfalls vorhanden. Das elegante Gehäuse hat die Abmessungen 564 × 870 × 505 mm; es sind zwei Lautsprecher eingebaut. Eine Fernbedienung für Kontrast und Lautstärke läßt sich anschließen. Das Gerät kostet 999 DM.

Für hohe Ansprüche an die Bildgröße wird das neue Modell Illustraphon 761 mit der Lorenz-Weitwinkel-Bildröhre MW 81-80 geliefert, deren Bildfelddiagonale 610 mm beträgt. Ein besonderes Kennzeichen dieses Luxusempfängers ist der Hi-Fi-Tonteil mit Gegenaktendstufe 2 × PCL 82 und vier Lautsprechern, aufgeteilt in zwei Tieftun- und zwei Hochton-Chassis. Diese Lautsprechergruppe läßt sich durch Zu- oder Abschalten einer Drossel in ihrer Strahlwirkung derart verändern, daß der Ort der Schallquelle scheinbar verlagert wird. Das mit zwei verschließbaren Türen versehene Standgehäuse ist 760 × 1100 × 564 mm groß.

Eine neue Kombinationstruhe Trilogie (Bild) enthält, wie der Name erkennen läßt, drei Einheiten. Das Fernsehteil ist das 18-Röhren-Chassis mit 43-cm-Bildröhre (90-Grad-Ablenkung), drehbarer Richtantenne mit zusätzlicher Abstimmung und Klarzeichner. Als Rundfunkteil wird der Schaub-Lorenz Goldsuper W 32 eingebaut, ein 6/11-Kreis mit 10 Tasten, Klangregler, 8-Watt-Endstufe und einer Membranfläche von 520 cm². Dazu kommt ein Perpetuum-Plattenwechsler. Das Ganze steckt in einer Truhe im Balalaika-Stil (1070 × 880 × 505 mm) und kostet 1599 DM.

Über die neuen Sabo-Fernsehempfänger erfahren wir, daß die bisherigen Modelle durch Einsetzen der neuen Doppeltriode PCC 881 in Spannungstechnik und einige andere Änderungen verbessert werden. Die neuen Typen heißen T 644, T 645 und S 645. Das Modell S 644 läuft aus.

Grundig bringt eine neue Empfängerserie mit einem neuen Tuner, Klarzeichner und anderen technischen Feinheiten in einem vom bisherigen abweichenden Gehäusestil. Auch Loewe-Opti-Nordmende, Telefunken und Wega werden in absehbarer Zeit verbesserte oder neue Geräte liefern. Die FUNKSCHAU wird berichten, sobald Unterlagen vorliegen.

Über diese neue Eingangsröhre sowie über die beiden neuen Fernseh-Bildröhren AW 43-80 und AW 53-80 folgt im nächsten Heft der FUNKSCHAU ein ausführlicher Bericht.

und Marlow vor, wobei alle in der DDR benutzten Fernsehempfänger ebenfalls umzustellen wären — oder man gibt jedem bestehenden Sender wie in Berlin einen zweiten „CCIR-Sender“ bei. Diese letztgenannte Lösung ist unwahrscheinlich; sie verlangt neue Frequenzkanäle und neue Sendeanlagen. Vielleicht beschränkt man sich auf eine Umstellung jener Sender, die in Westberlin bzw. der Bundesrepublik empfangen werden können (Berlin, wie bereits geschehen, Inselferg und Brocken, evtl. Katzenstein).

Fernsehempfänger für die CCIR- und OIR-Norm

In Grenzgebieten, in denen sowohl Fernsehempfang nach der CCIR-Norm als auch nach der OIR-Norm empfangen werden können, ist es erwünscht, beide Fernsehnormen mit dem vorhandenen Gerät aufzunehmen. Hierzu werden hakenähnlich aufstöckbare oder auswechselbare Zusatzeinrichtungen, sogenannte „Adapter“ geschaffen.]

Bei den Siemens-Fernsehgeräten T 643 und T 653 läßt sich jetzt die gewünschte Fernsehnorm mit einfacherem und entsprechend billigerem Aufwand durch ein umschaltbares Diskriminator-Filter einstellen, das mit Hilfe eines auf der Filterrückwand angebrachten Zugschalters leicht umgeschaltet werden kann. Das Filter ist mit einer genauen Einbaueinstellung versehen und wird vorabgeglichen geliefert.

1) Siehe FUNKSCHAU 1956, Heft 19, Seite 413

Probleme der Fernseh-Heimprojektion

Der Saba-Fernseh-Heimprojektor

„Schauinsland“

Von Artur Scholz



Die Entwicklung der letzten Jahre läßt eindeutig die Tendenz zum immer größeren Bildformat erkennen. Der zunächst als Standard geltende 36-cm-Empfänger wurde sehr bald durch das 43-cm-Gerät verdrängt, und auch der 53-cm-Empfänger setzt sich immer stärker durch.

Der Bildgröße von Direktlichtempfängern sind jedoch Grenzen gesetzt, weil die Fertigung von sehr großen Bildröhren technologische Schwierigkeiten bereitet und ihr Preis zu hoch wird. Außerdem führt die Verwendung sehr großer Bildröhren zu unförmigen Gehäusen.

Diese Schwierigkeiten entfallen beim Projektionsverfahren. Durch die räumliche Trennung von Bildfläche und Empfangsgerät wird die Verwendung kleiner, billiger Bildröhren möglich. Weitere Vorteile der Projektion sind die flimmerfreie Bildwiedergabe und die allgemein günstige Wirkung eines großen und hellen Bildes. Daher ist es nur folgerichtig, das Fernseh-Projektionsverfahren erneut auf seine Anwendungsmöglichkeit zu überprüfen. Die in Deutschland vorliegenden reichen technischen Erfahrungen aus der Vorkriegszeit sollten hierzu ermutigen. Um einen großen Interessentenkreis anzusprechen, darf die Fernseh-Projektion allerdings nicht auf die Verwendung in größeren Sälen beschränkt bleiben, sondern sie muß auch

Bild 1. Saba-Fernseh-Heimprojektor Schauinsland; rechts Empfänger mit Projektionsoptik, daneben die Projektionswand in „Tagesstellung“, d. h. mit einem Bildrollo verdeckt

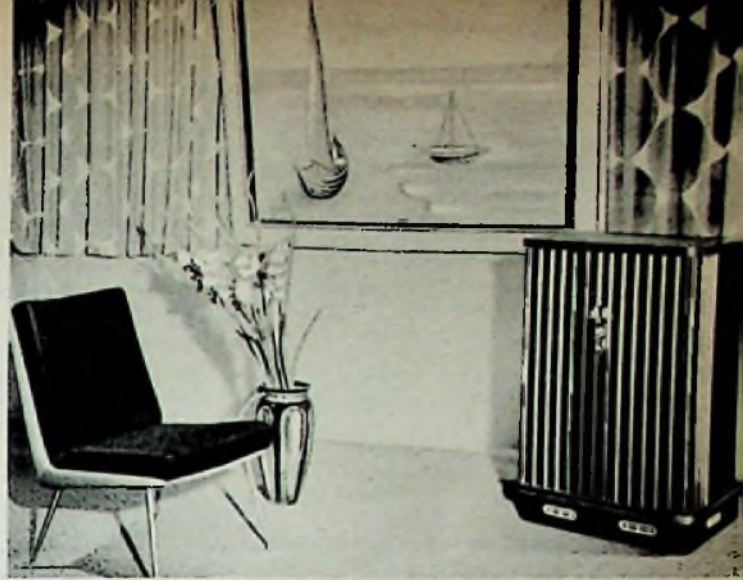

die Bildfläche ist jedoch fünfzehn Mal größer. Das Gerät hat Truhenform und besitzt verschließbare Stabrolltüren. Die 180-cm-Bildwand befindet sich in einem Zierrahmen und kann am Tage durch ein Bildrollo verdeckt werden (Bild 1).

Probleme der Fernseh-Projektion

Bei der Fernseh-Projektion wird das auf dem Leuchtschirm der Bildröhre erscheinende Bild mit Hilfe eines optischen Systems vergrößert auf eine in geeignetem Abstand befindliche Bildwand projiziert. Hierfür gibt es Bildröhren mit speziellen Leuchtschirmen, die sich durch guten Wirkungsgrad und hohe Belastungsfähigkeit auszeichnen; sie werden mit Anodenspannungen von 25 bis 50 Kilovolt betrieben, um die erforderliche Lichtlei-

chromatische Aberration¹⁾. Ihre sphärische Aberration²⁾ beträgt nur einen Bruchteil von der einer Linse gleichen Durchmessers und gleicher Brennweite. Außerdem ist ein Hohlspiegel billiger herstellbar als eine gleichwertige Linse, denn der Spiegel besitzt nur eine bearbeitete Oberfläche und benötigt kein teures Rohmaterial. Weiterhin wird durch die Anordnung der vorgenannten Blende das Auftreten von Koma und Astigmatismus³⁾ vermieden. Die Korrektionslinse beseitigt die restliche sphärische Aberration und die Bildfeldwölbung wird durch die Formgebung des Leuchtschirmes der Bildröhre kompensiert. In Verbindung mit der speziellen Bildröhre steht somit ein preiswerter und nahezu fehlerfreier Projektor großer Lichtausbeute für eine hochwertige Bildwiedergabe zur Verfügung. Wollte man die Lichtleistung des Projektors weiter erhöhen, wäre ein erheblicher, wirtschaftlich untragbarer Mehraufwand die Folge. Es ist deshalb nahelegend, die bei der Projektion benutzte Bildwand lichttechnisch so günstig wie irgend möglich zu gestalten. Auf diesem Wege läßt sich ein weiterer Lichtgewinn erzielen.

In den Fernseh-Großbildstellen der Deutschen Reichspost wurden früher speziell für diesen Zweck konstruierte Projektionswände benutzt, die den räumlichen Verhältnissen genau angepaßt waren und die die Lichtausbeute einer weißen Fläche (die diffus nach allen Richtungen strahlt) innerhalb des vorbestimmten Raumwinkels um ein Vielfaches übertrafen. Besonders große Bildhelligkeit wurde mit sphärisch gekrümmten Linsen-



Bild 2. Vergleich der Reflexionsrichtung des Lichts an einem Spiegel (a) und einer Perlwand (b)

Eingang in die Wohnung finden; dann wird sie dazu beitragen, die weitere Verbreitung des Fernsehens zu fördern.

Von diesen Voraussetzungen ausgehend schuf Saba den Fernseh-Heimprojektor „Schauinsland“. Der Name des Gerätes weist auf seinen hauptsächlichsten Verwendungszweck hin. Die sich daraus ergebenden Forderungen wurden in der elektrischen und optischen Ausstattung sowie bei der Formgebung berücksichtigt:

1. Die Bildwiedergabe ist hinsichtlich Schärfe, Kontrast und Gradation einem Direktlichtempfänger vergleichbar. Die Bedienung ist einfach und übersichtlich. Die Stromaufnahme bleibt in mäßigen Grenzen und Netzspannungsschwankungen haben keinen störenden Einfluß auf die Bildqualität. Die Linearität des Bildes wird besonders hohen Anforderungen gerecht. Das Gerät ist mit einer Fernbedienung mit sechs Funktionen ausgestattet.

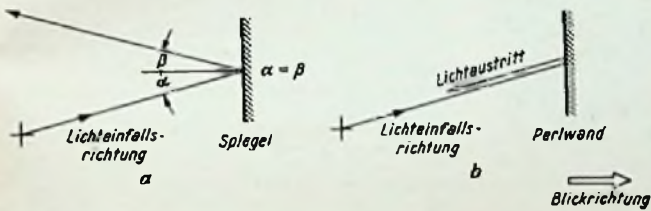
2. Der Empfänger ist in optischer Hinsicht für verschiedenartige Räumlichkeiten geeignet, und der Bildkontrast bleibt bei zusätzlicher Raumbeleuchtung weitgehend erhalten.

3. Die Gehäuseform ist der „Wohnraum-Atmosphäre“ angeglichen. Der Platzbedarf entspricht etwa dem eines 43-cm-Standgerätes,



Bild 3. Richtkennlinie einer Perlwand



Bild 4. Schnittbilder von Reflexions-„Keulen“ a) Perlwand, b) gewünschte Form

stung mit verhältnismäßig kleinen Strahlströmen zu erreichen. Das Elektronenbündel wird schlank und der Fleckdurchmesser klein. Mit abnehmendem Fleckdurchmesser steigt das Auflösungsvermögen der Bildröhre, und die noch trennbare Zeilenzahl nimmt zu. Folglich kann mit relativ kleiner Bildröhre gearbeitet werden, die die Verwendung einer preiswerten Optik ermöglicht.

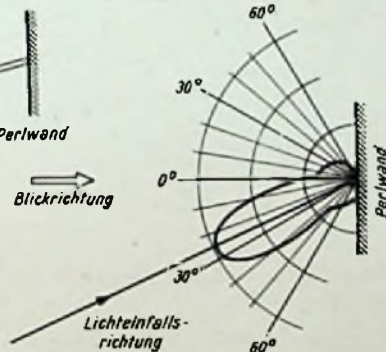
Besonders günstig ist die nach ihrem Erfinder benannte Schmidt-Optik, die aus einem sphärischen Hohlspiegel und einer in dessen Krümmungsmittelpunkt befindlichen, kreisförmigen Blende mit Korrektionslinse besteht. Bei Oberflächenspiegeln entfällt die

1) Aberration = optischer Abbildungsfehler, vgl. FUNKSCHAU-Lexikon, FUNKSCHAU 1957, Heft 2

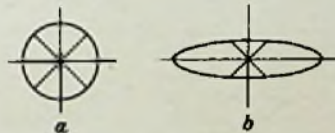
2) Mit Koma ein Abbildungsfehler bezeichnet, bei dem statt eines Punktes eine etwa dreieckige Figur erscheint, während beim Astigmatismus ein Punkt zu einer Ellipse wird.



Bild 5. Metallische Projektionswand mit unterschiedlichem Reflexionsvermögen für Rotlicht (Glühlampe der Raumbeleuchtung) und Blaulicht (Fernseh-Bildröhre)

rasterschirmen⁴⁾ erreicht, deren Herstellung jedoch kompliziert und teuer war. Zudem hatten sie ein erhebliches Gewicht; sie benötigten zur Sicherung der Krümmungsradien eine schwere rückseitige Halterung. Für die Heimprojektion kommen sie nicht in Betracht.

In neuerer Zeit benutzt man bei der Schmalfilm-Projektion die unter der Bezeichnung „Perlwände“ bekanntgewordenen Bildschirme. Sie besitzen eine starke Richtwirkung und erzeugen innerhalb ihres Streukegels eine erhöhte Bildhelligkeit. Ihre Verwendung für Fernseh-Heimprojektion erscheint zunächst zweckmäßig; sie erweisen sich jedoch bei näherer Betrachtung als weniger geeignet.

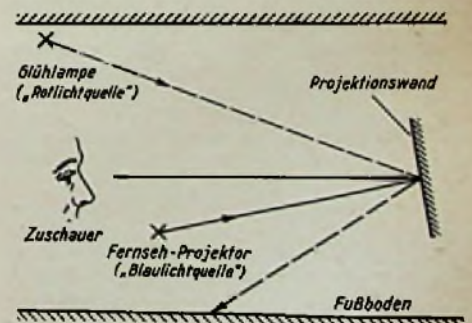

Bild 6. Schnittzeichnung einer speziellen Metallfolie für Fernsehprojektionswände (vergrößert und idealisiert gezeichnet)



Bild 7. Strahlengang der Reflexion an einer ebenen (a) und einer gewölbten Fläche (b)

Perlwände haben nämlich die Eigenschaft, auftretende Lichtstrahlen bevorzugt in ihre Einfallsrichtung zu reflektieren, sie bewirken also keine „Strahlenablenkung“ im Sinne eines Spiegels. Aus optischen und lichttechnischen Gründen werden Fernsehprojektoren im Raum zwischen der Bildwand und den Zuschauern plaziert. Damit die Zuschauer von allen Plätzen freie Sicht haben, muß die Höhe des Projektors begrenzt sein. Die Projektion wird deshalb im allgemeinen schräg aufwärts erfolgen müssen. Weil die Hauptreflexion einer Perlwand praktisch mit der optischen Achse des Projektors zusammenfällt, wird das Licht anstatt in die Blickrichtung vornehmlich zurück zur Optik und damit zum Fußboden abgestrahlt. Der Lichtverlust ist erheblich und kann auch durch Neigen oder Aufrichten der Bildwand auf Grund ihrer vorgenannten Eigenschaft nicht beseitigt werden (Bild 2).

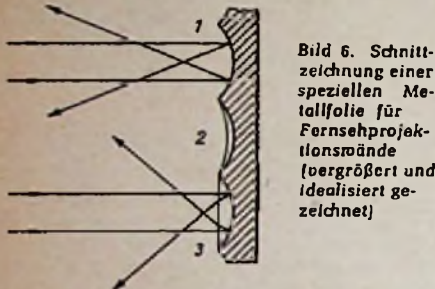
Die Reflexionskeule einer Perlwand ist rotationssymmetrisch (Bild 3) und läßt außerdem ungerichtete diffuse Streuung erkennen. Bei eingeschalteter Raumbelichtung bewirkt die ungerichtete Streuung starke Kontrastminderung, so daß die Projektionsfläche auch in den dunklen Bildpartien verhältnismäßig stark aufgehellt wird.

Außerdem ist die rotationssymmetrische Form der Reflexionskeule nach Bild 4a nicht ideal, denn man wird in der Regel nach Bild 4b einen möglichst großen horizontalen Streuwinkel anstreben, damit auch die seitlich sitzenden Zuschauer ein ausreichend helles Bild sehen. In vertikaler Richtung genügt ein kleinerer Winkel, um die Augen der vorn und hinten sitzenden Zuschauer im Streubereich zu halten.

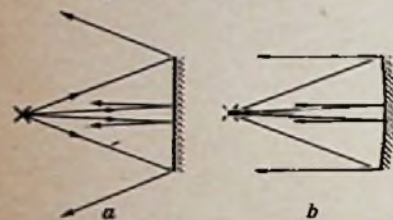
⁴⁾ R. Möller: Der Linsenrasterschirm. Hausmitteilungen der Fernseh AG. 1940, Nr. 1, S. 72

Die Perlwand bietet also keine besondere Eignung für die in Frage kommenden Betriebsbedingungen; es war daher zu untersuchen, ob eine zweckmäßigere Lösung gefunden werden kann. Dabei sind fünf Forderungen zu erfüllen:

1. Die Projektionswand soll möglichst das gesamte, einfallende Licht derart in den Zuschauer Raum reflektieren, daß der Streukegel nur den Bereich ausfüllt, in dem sich die Köpfe der Zuschauer befinden.
2. Diese Bedingung gilt auch für unterschiedliche Anbringungshöhen der Bildwand.
3. Die Zusatzbeleuchtung darf keine störende Kontrastminderung verursachen.
4. Die Projektionswand soll leicht und handlich sein.
5. Der Preis muß niedrig sein.

Ein Teil der Forderungen kann durch einen Metallspiegel erfüllt werden, dessen Oberfläche zur Vermeidung störender Blendwirkung und zum Einhalten der gewünschten Richtcharakteristik einen bestimmten Mattierungsgrad erhält. Die Glühlampen der Raumbelichtung enthalten in ihren Spektren einen starken Rotanteil, Fernsehbildröhrenstrahlen hingegen die Blaukomponente bevorzugt ab, so daß es günstig ist, ein Spiegelmaterial zu wählen, dessen Reflexionsvermögen für den Blauanteil besonders hoch ist. Hierdurch läßt sich die unerwünschte Kontrastminderung bei Zusatzbeleuchtung reduzieren. Außerdem besteht bei zweckmäßiger Anordnung der Zusatzlichtquelle infolge der „Spiegeleigenschaft“ solcher Projektionsflächen eine Möglichkeit, die Reflexionsrichtung des von der Raumbelichtung auftretenden Fremdlichtes zu beeinflussen und es nach Bild 5 von den Augen der Zuschauer fernzuhalten. Die Kontrastminderung wird dadurch noch weniger spürbar.

Zur Vermeidung von Lichtverlusten ist der rotationssymmetrische Streukegel einer solchen Projektionsfläche in die gewünschte flache und breitere Form zu bringen. Zu diesem Zweck wird die Schirmoberfläche mit einem Spiegelraster bedeckt, dessen einzelne Hohlspiegel in der Horizontalen einen größeren Öffnungswinkel aufweisen als in der Senkrechten. In Abhängigkeit vom Verhältnis der gewählten Radien läßt sich der Streubereich in seiner Höhe und Breite der gewünschten Form angleichen. Bei der 625-Zeilen-Norm ist ein sehr hohes Auflösungsvermögen erforderlich, andernfalls leidet die Abbildungsschärfe. Wenn man drei Spiegelelemente pro Zeile rechnet, sind vertikal ungefähr 2000 Elemente nötig. Man erkennt bereits die zu erwartenden Fertigungsschwierigkeiten! Sie werden durch die Bedingung, daß für sämtliche Elemente des Spiegelrasters gleiche Radien von bestimmtem Verhältnis in horizontaler und vertikaler Richtung vorgeschrieben sind, nicht kleiner. Es muß also nach einer einfacheren Lösung gesucht werden, selbst auf die Gefahr hin, daß damit ein gewisser Lichtverlust verbunden ist.

Eine neue Projektionswand

Bei der Metallverarbeitung treten in Abhängigkeit vom Material und dessen Bearbeitungsverfahren bestimmte Oberflächenstrukturen auf. Auch bei der spanlosen Formung läßt sich diese Beobachtung machen. Bei der Herstellung von Metallfolien kann man feststellen, daß in Abhängigkeit von der Art des Walzvorganges bei der Verarbeitung von bestimmten Legierungen Oberflächenstrukturen auftreten, die, unter der Lupe betrachtet, „löffeltartige“ Vertiefungen erkennen lassen. Ihre Lage zueinander ist geordnet und hängt von der Walzrichtung ab. Durch die Art der Legierung und durch entsprechende Walzverfahren läßt sich eine Oberflächenstruktur erreichen, die nahezu die Eigenschaften des vorgenannten Spiegelrasters aufweist und den größeren Streubereich in Richtung des Walzvorganges ergibt. Die Rasterung der Folienoberfläche ist außerordentlich fein und garantiert höchste Abbildungsschärfe. Die Brechkraft der einzelnen Rasterelemente ist für den vorliegenden Verwendungszweck jedoch noch nicht ausreichend; das hat einen zu kleinen Streubereich zur Folge.

Bild 6 zeigt einen Querschnitt der Projektionsfläche in vergrößerter und idealisierter Darstellung. Von den im Schnitt dargestellten „Spiegelsegmenten“ der Folie sei das zweite und dritte ganz oder teilweise mit einem Medium gefüllt, dessen Brechungsindex $n > 1$ ist, wodurch die Brennweite des „Spiegels“ verringert und der Streubereich vergrößert wird. Es besteht somit die Möglichkeit, durch Auswahl von Medien mit unterschiedlichem Brechungsindex oder durch unterschiedliche Dicke des Überzuges den Streubereich der Raster-Oberfläche bestimmten Wünschen anzupassen. Gleichzeitig ergibt sich eine willkommene Möglichkeit, die empfindliche Rasterfläche gegen mechanische Einwirkung und gegen Feuchtigkeitseinflüsse zu schützen. Der Überzug kann durch Beimischung von Farbstoffen gleichzeitig als Farbfilter dienen.

Weil sich nun der Projektor im Verhältnis zur Bilddiagonale in einem relativ geringen Abstand von der Bildwand befindet, ist ein großer Öffnungswinkel der Projektionsoptik erforderlich. Hierdurch werden die am Bildrand auftretenden Lichtstrahlen stärker nach außen reflektiert als es aus ökonomischen Gründen zweckmäßig ist. In der Praxis würde dieser Effekt ein Abnehmen der Helligkeit in Richtung der Bildränder verursachen. Durch hohlspiegelähnliche Krümmung der Bildwand nach Bild 7 läßt sich dieser Mangel beseitigen, und die Bildfläche zeigt dann eine gleichmäßige Helligkeitsverteilung.

Eine zweckmäßige Halterung der Projektionsflächen muß deren Formbeständigkeit bei verschiedener Luftfeuchtigkeit und bei Temperaturänderungen sicherstellen. Als Trägermaterial für die Projektionsfolie dient eine Kunststoffplatte, deren Rückseite ebenfalls eine Metallfolie erhält. Die so entstandene Projektionswand wird einer Wärme-



Bild 8. Vergleich der Richtkennlinien verschiedener Projektionswände. A = weißer Zeichenkarton, B = Perlwand, C_H = Saba-Spezialprojektionswand horizontal, C_V = dsgl. vertikal

behandlung unterzogen und dann in einen Rahmen gesetzt, der durch entsprechend ausgebildete Nuten für formbeständige Halterung sorgt. Der Rahmen läßt sich einseitig öffnen und gestattet schnelles und bequemes Auswechseln der Projektionsfläche, so daß die Lichtverteilung in besonders gelagerten Fällen den räumlichen Verhältnissen angeglich werden kann.

Die nach diesen Gesichtspunkten konstruierte „Saba-Spezial-Projektionswand“ garantiert helle und kontrastreiche Bildwiedergabe sowie hohes Auflösungsvermögen²⁾. Bild 8 zeigt ihre Richtkennlinie im Vergleich zu derjenigen einer Perlwand. Die Messung erfolgte bei senkrecht einfallendem Licht auf einem Kreisbogen von 6 m Radius. Als Lichtquelle diente ein Kleinbild-Projektor in 2,90 m Abstand.

Die Projektionswand wird in einem zusätzlichen Zierrahmen geliefert.

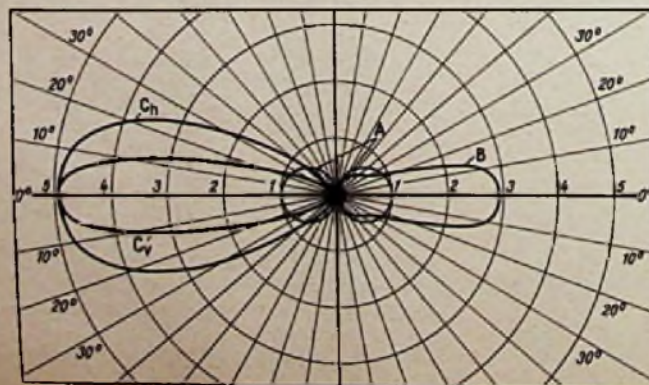
Um unterschiedliche Anbringungshöhen der Bildwand zu ermöglichen, ist die Optik des Fernseh-Heimprojektor „Schauinsland“ vertikal schwenkbar. Die entstehenden trapezförmigen Bildverzeichnungen können mit Hilfe einer regelbaren elektronischen Trapez-Vorverzerrung kompensiert werden. Weiterhin sind Regler für die Bildlinearität in vertikaler und horizontaler Richtung vorhanden. Die Optik ist auch horizontal schwenkbar, so daß Unebenheiten des Fußbodens ausgeglichen werden und unter allen Umständen ein senkrecht stehendes, verzerrungsfreies Bild gewährleistet wird.

Besonders konstruierte Empfänger

Damit die hochwertige optische Ausstattung des Gerätes voll zur Geltung kommt, ist eine besonders hohe Bildqualität am Entstehungsort, d. h. auf dem Leuchtschirm der Bildröhre, Voraussetzung. Dieser Bedingung wurde durch spezielle Schaltungsmaßnahmen im elektrischen Aufbau des Gerätes Rechnung getragen. Zunächst verfügt der Empfänger, dessen Blockschaltung in Bild 9 dargestellt ist, über eine beträchtliche Kontrastreserve, um auch bei stärkerer Zusatzbeleuchtung eine befriedigende Bildwiedergabe zu ermöglichen. Die dadurch verstärkt auftretenden Strahlstromänderungen der Bildröhre dürfen keine Anodenspannungsschwankungen zur Folge haben; anderenfalls leidet die Strahlschärfe und es treten starke Änderungen in der Flächenbelastung des Leuchtschirmes auf. Letztere führen zu „Farbumschlägen“ in den hellen Bildpartien. Dadurch ergeben sich erhöhte Anforderungen an die Konstanz der Anodenspannungsquelle der Bildröhre; sie konnten durch Einfügen einer gemischten Vorwärts- und Rückwärtsregelung erfüllt werden. Weiterhin sorgt eine elektronische Nachfokussierung für optimale Bildschärfe. Bei Ausfall der Strahlableitung oder bei zu geringer Raster-Amplitude vermeidet eine schnell ansprechende Schutzschaltung Überlastungen des Leuchtschirmes, und eine automatische Leuchtfluckerunterdrückung bietet beim Ausschalten des Gerätes weitestgehenden Schutz gegen Bildröhrenschäden.

Eine sehr wirksame, getastete Verstärkungsregelung sorgt bei Änderung der Antenneneingangsspannung für automatischen Kontrastausgleich. Die Grundhelligkeit wird bei Betätigung des Kontrastreglers ebenfalls automatisch nachgeregelt, sie wird somit unabhängig von der jeweiligen Kontrasteinstellung im richtigen Verhältnis übertragen.

Der Bildverstärker vereint große Bandbreite mit günstigem Phasengang. Eine Störbegrenzung sorgt für einwandfreie Synchronisierung. Der zweistufige Ton-Zf-Verstärker



Bild 9. Blockschaltung des Saba-Heim-Fernsehprojektor Schauinsland



Bild 10. Nach Entfernen der Deckplatte kann das Empfängerschassis ausgeschwenkt werden, so daß alle Teile frei zugänglich sind. Der große Knopf unten Mitte dient zur Arretierung des Empfängers gegen Verschieben auf dem Fußboden

sichert störungsfreie Tonwiedergabe, die durch zwei eingebaute Konzert-Lautsprecher erfolgt. Das Gerät ist mit einem Netzspannungsstabilisator mit Oberwellenunterdrückung zur Umschaltung auf 220 V oder 110 bis 125 V Wechselspannung ausgestattet.

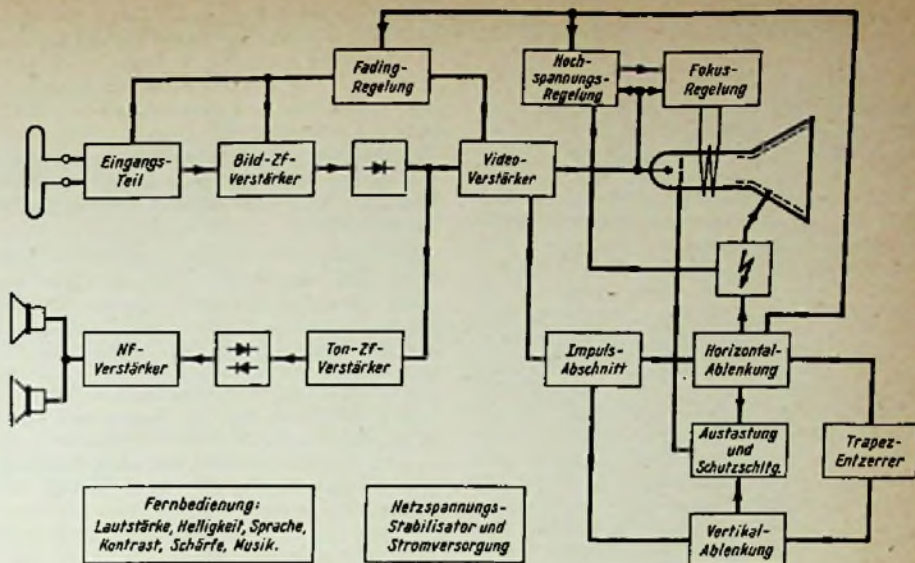
Die Wünsche des Service wurden bei der Konstruktion in jeder Hinsicht berücksichtigt. Nach Entfernen der Deckplatte und Ausschwenken des Chassis sind alle Teile frei zugänglich (Bild 10); das Gerät bleibt auch in diesem Zustand voll betriebsfähig. Zur Demontage des Chassis bzw. der Bildröhre sind lediglich Steckverbindungen zu lösen, und nach Entfernen der Rückwand liegt der Projektionskopf frei.

Die äußere Form des Gerätes fügt sich vorteilhaft dem modernen Wohnraum ein, und die Bedienungseinrichtungen kommen dem begrenzten technischen Verständnis des Käufers entgegen. Zur Inbetriebnahme wird die Bildwand geöffnet, die Truhe bis auf ca. 2,90 m Abstand vor die Projektionsfläche gerollt und die Netzspannung eingeschaltet. Durch Einknopf-Arretierung wird das Gerät gegen unbeabsichtigtes Verschieben gesichert.

Die Fernbedienung ruht im Bodenfach, sie gestattet die Einstellung von Lautstärke, Kontrast, Helligkeit und Schärfe sowie Klammumschaltung für Sprache und Musik. Durch Betätigen eines Druckknopfes wird die Lüfterklappe geöffnet, wodurch sich gleichzeitig der Strahlstrom einschaltet und das Bild erscheint.

Die Zuschauer können unmittelbar hinter dem Gerät nebeneinander Platz nehmen, denn die Projektionsfläche ist als Weitwinkelschirm ausgebildet, der auch seitlich sitzenden Zuschauern ein helles Bild vermittelt. Der Betrachtungsabstand darf somit 4 m und mehr betragen.

Fachlehrgänge in Hannover

Unter der Leitung von Rundfunkmechanikermeister G.-D. Homeier – unseren Lesern als Mitarbeiter an der FUNKSCHAU gut bekannt – veranstaltet der Landesinnungsverband des Elektrohandwerks, Hannover (Fachgruppe Radio- und Fernschtechnik), fünf Lehrgänge:

- 1/57 Fernseh-Schaltungstechnik, 5 Abende, Beginn am 12. Februar, Ende am 12. März,
- 2/57 Einführung in die Dezimetertechnik, 3 Abende, Beginn am 18. März, Ende am 1. April,
- 3/57 Transistoren-Schaltungstechnik, 3 Abende, Beginn am 8. April, Ende am 23. April,
- 4/57 Elektronik, 3 Abende, Beginn am 30. April, Ende am 14. Mai,
- 5/57 Antennentechnik, 3 Abende, Beginn am 4. Mai, Ende am 18. Mai.

Die Lehrgänge 1, 4 und 5 werden vom Lehrgangsstelleiter, Lehrgang 2 von Dipl.-Ing. G. Rose und Lehrgang 3 von Gernerbeoberschullehrer L. Foucarth abgehalten; sie können allerdings nur bei einer Mindestbeteiligung von 25 Besuchern stattfinden.

Ort: Berufsschule IV, Raum 26, Hannover, Salzmannstraße 26.

Zeit: Lehrgänge 1, 3, 4 und 5 jeweils am Dienstag um 19 Uhr, Lehrgang 2 jeweils am Montag, 19 Uhr.

Kosten: für Lehrgang 1 betragen sie 5 DM, für die übrigen Lehrgänge 3 DM.

Anmeldung: Schriftliche Anmeldungen an G.-D. Homeier, Hannover, Humboldtstraße 21/23.

Fernsehgerät mit bildsteuernder Abstimmmanzeige

Während bei Rundfunkempfängern eine Abstimmmanzeige schon seit langem üblich ist, kannte man dieses Hilfsmittel beim Fernsehen bisher nur bei kommerziellen Geräten. Gerade aber bei Fernsehempfängern hat sich die einwandfreie Abstimmung für den Kunden als besonders schwierig erwiesen, weil eine Bildbeurteilung direkt vor dem Schirm für den Laien nur schwer möglich ist.

Das Siemens-Fernsehgerät S 653 ist als erstes mit einer Abstimmmanzeige ausgerüstet, bei dem der Bildschirm selbst zur Anzeige herangezogen wird. Aus der Vielzahl der möglichen Anzeigeformen wurde die Schirmbild-Helligkeit als Indikator gewählt, weil diese auch dem ungeschulten Benutzer des Gerätes leicht verständlich ist. Zudem ist bei dieser Art der Anzeige eine Abstimmung auch bei bewegtem Bild (d. h. während der laufenden Sendung) möglich, während andere Verfahren (Verändern von Bildlage oder Bildausdehnung) ein stehendes Testbild erfordern.



Bild 1. Abstimmmanzeige im Siemens-Fernsehgerät S 653

Die Wirkungsweise der bildsteuernden Abstimmmanzeige soll an Hand der Schaltung (Bild 1) kurz erläutert werden. Ein Anzeigekreis, der über den Trimmer C1 an einen Zf-Kreis angekoppelt ist, hat eine Resonanzfrequenz von 38,9 MHz (Bild-Zf). Am Gleichrichter GL1 entsteht eine Anzeigespannung, die bei exakter Abstimmung des Oszillators auf den Sender am größten ist, weil dann der Bildträger genau auf der Resonanzfrequenz des Kreises liegt. Diese Anzeigespannung wird gesiebt und dem Gitter einer Triode zugeführt, um dort verstärkt zu werden.

Die Abstimmmanzeige ist abschaltbar, d. h. sie ist nur während des Abstimm-Vorganges in Betrieb. Dies ist notwendig, weil die zur genauen Beurteilung erforderliche ungewöhnliche Helligkeit (im vorliegenden Falle ein Helligkeits-Minimum) für die Bildbetrachtung

nicht brauchbar ist. Zudem würde eine während der gesamten Sendung merkbare Abstimmmanzeige den besonderen Vorzug des Inter-carrier-Empfanges, der ja ein leichtes Auswandern des Oszillators zuläßt, wieder hinfällig machen.

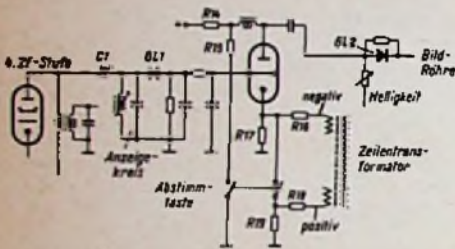
Im normalen Betriebszustand (Abstimm-Taste nicht gedrückt) ist die am Gitter liegende Anzeigespannung wirkungslos, weil ein an die Katode geführter negativer Impuls aus dem Zeilentransformator die Röhrenkennlinie in jedem Falle ganz aussteuert, so daß an der Anode stets gleich hohe Impulse entstehen. Die in Gl 2 gleichgerichtete Spannung bildet zusammen mit derjenigen aus dem Helligkeitsregler eine Summenspannung, die die Grundhelligkeit der Bildröhre bestimmt.

Drückt man die Abstimm-taste, so wird über den Widerstand R 18 ein positiver Impuls aus dem Zeilentransformator an die Katode geführt. Zugleich wird durch Parallelschalten von R 19 zu R 17 der Arbeitspunkt der Röhre verschoben und außerdem die Anodenspannung durch Einschalten des Spannungsteilers R 14/R 15 herabgesetzt. Dies hat zur Folge, daß nun an der Anode Impulse entstehen, deren Größe von der am Gitter der Röhre liegenden Anzeigespannung abhängig ist. Damit ändert sich auch die Summenspannung am Wehneltzylinder der Bildröhre; bei genauer Abstimmung ergibt sich ein Minimum an Grundhelligkeit.

Der geschilderte Vorgang wird an den abgebildeten Oszillogrammen nochmals verdeutlicht.

Bei nicht gedrückter Taste sind die an der Katode liegenden Impulse negativ (Bild 2), bei gedrückter Taste stehen an der Katode positive Impulse, wie sie Bild 3 zeigt. Da die Spannungsteiler-Kombination R 16/R 17 hochohmig gegen den Teiler R 18/R 19 ist, werden die negativen Impulse unterdrückt. An der Trioden-Anode ergibt sich folgendes Bild: Bei nicht gedrückter Taste zeigt das Oszillogramm eine impulsförmige Spannung nach Bild 4. Die Höhe dieser Impulse bleibt über die Tuner-Feinabstimmung hinweg gleich. Drückt man die Abstimm-taste, so entstehen an der Anode Impulse, wie sie Bild 5 zeigt. Je nach Lage des Abstimpfpunktes sind diese Impulse von unterschiedlicher Größe.

Eine Verstimmung des Oszillators nach oben ergibt eine höhere Bild-Zwischenfrequenz, der Abstimpfpunkt verlagert sich von der Mitte der Nyquistflanke nach unten, im Bild entstehen Tonstreifen sowie Plastik (Bild 6). Stimmt man dagegen zu weit nach unten ab, so fehlen durch die Verlagerung des Abstimpfpunktes nach oben die hohen Videofrequenzen, das Bild wird unscharf (Bild 7). Drückt man die Abstimm-taste des Empfängers und stimmt auf dunkelstes Bild ab (Bild 8), so erhält man nach Loslassen der Taste Bildwiedergabe mit einwandfreier Abstimmung (Bild 9), bei der die hohe Bildgüte des Spitzempfängers voll zur Wirkung kommt.



Bild 6. Oszillator nach oben verstimm. Bild zeigt Tonstreifen und Plastik



Bild 7. Oszillator nach unten verstimm. Hohe Frequenzen fehlen, Bild ist unscharf



Bild 8. Richtige Feinabstimmung auf dunkelstes Bild



Bild 9. Einwandfrei abgestimmtes Bild nach Loslassen der Abstimm-taste



Bild 2. Negative Impulse an der Katode der Abstimm-Verstärkerröhre im Normal-Betriebszustand



Bild 3. Positive Impulse an der Katode während des Abstimm-vorganges

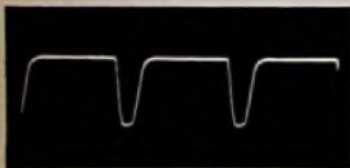

Bild 4. Spannung an der Anode der Abstimm-Verstärkerröhre bei Normalbetrieb

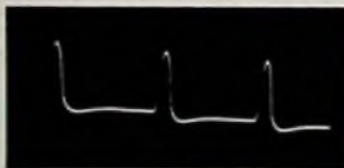

Bild 5. Impulse an der Anode beim Abstimmten. Die Höhe der Impulse ändert sich beim Durchdrehen der Feinabstimmung

Fernseh-Umsetzer Wuppertal

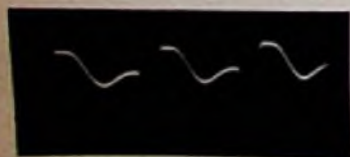
Der neue Fernseh-Frequenzumsetzer Wuppertal (Kanal 8) des Nord- und Westdeutschen Rundfunkverbandes (NWRV) steht auf der Königshöhe zwischen Elberfeld und Vohwinkel, nicht weit entfernt vom Fernmeldeturm Wuppertal der Deutschen Bundespost. Die Senderausgangsleistung wird auf drei Richtantennen gelenkt; die erste versorgt Vohwinkel, die zweite Elberfeld und Barmen, und die dritte ist nach dem Norden gerichtet. Die zweite Antenne hat den größten Bündelungsfaktor; sie liefert eine effektive Strahlungsleistung von 400 W für das Bild und 85 W für den Ton. Zur Vermeidung von evtl. Gleichkanalstörungen im Versorgungsgebiet des Fernsehsenders Koblenz (ebenfalls Kanal 8) ist für den Wuppertaler Umsetzer Offset-Betrieb vorgesehen, d. h. beide Träger liegen um -10,5 kHz gegenüber den vorgeschriebenen Frequenzen des Kanals 8 verschoben. Die genauen Trägerfrequenzen für Wuppertal sind demnach 182,2395 MHz für das Bild und 187,7395 MHz für den Ton.

4. Jahrgang Funktechnik 1-6. '57.

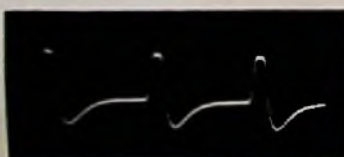
Transistor-Reiseempfänger mit großer Sprechleistung

Mit den heutigen Transistoren lassen sich Batterieempfänger bauen, die gegenüber Geräten mit Batterieröhren nennenswerte Vorteile aufweisen. Sie ergeben eine große Sprechleistung und hohe Wiedergabequalität bei geringem Gewicht und kleinen Abmessungen, haben geringen Stromverbrauch und lassen sich mit preisgünstigeren Batterien, nämlich 1,5-V-Monozellen, betreiben. Im Kraftfahrzeug kann man diese Empfänger direkt an die Wagenbatterie anschließen, ohne dabei mechanische oder elektrische Gleichspannungswandler (Zerhacker, Umformer) zu verwenden. Auch in der Lebensdauer und Erschütterungsempfindlichkeit sind Transistoren den Röhren überlegen. Als Nachteil gilt heute noch der Verzicht auf den KW- und UKW-Bereich; ferner liegt der Anschaffungspreis vorerst noch höher als bei Röhrenempfängern.

Nachstehend wird eine von Telefunken ausgearbeitete Schaltung eines Achtkreis-MW-Empfängers beschrieben. Sie liefert 3,5 W Sprechleistung bzw. mit einer schwächeren Endstufe 0,4 W Sprechleistung. Für den Betrieb mit einer äußeren Stromquelle, z. B. einer Kraftwagenbatterie, wurde eine Schaltbuchse vorgesehen, die dann die eingebaute Batterie abschaltet. Die Empfindlichkeit für 50 mW Ausgangsleistung beträgt etwa 10 μ V. Die Trennschärfe bei 9 kHz Abstand und einer Eingangsfrequenz von 600 kHz ist 1 : 40. Bild 1 zeigt die Gesamtschaltung mit der 3,5-W-Endstufe.

Eingangs- und Mischstufe

Im Hf-Eingangsteil wird mit einer selbstschwingenden Mischstufe gearbeitet. Infolge der hohen Grenzfrequenz des Transistors OC 612 konnte wie beim Röhrenempfänger die Zwischenfrequenz auf 470 kHz festgelegt werden. Eine niedrigere Zwischenfrequenz würde nur wenig mehr an Verstärkung, aber eine schlechtere Spiegelselektion ergeben.

Für den MW-Bereich von 520...1630 kHz muß der Oszillator von 990...2100 kHz stabil schwingen. Gemischt wird additiv.

Der Oszillator schwingt in Dreipunktschaltung mit Rückkopplung auf den Emitter. Die Basis des Mischtransistors liegt für die Oszillatorfrequenz hochfrequenzmäßig über den Koppelkondensator und die Anzapfung des Antennenkreises an Masse. Um eine hohe Schwingsicherheit und eine stabile Oszillatorfrequenz zu erzielen, werden Rückkopplungskondensator und Kollektor (dieser in Reihe mit dem ersten Zf-Kreis) an An-

zapfungen der Oszillatorschaltung gelegt. Die zusätzliche Dämpfung des Oszillatorkreises mit 10 k Ω wirkt sich vorwiegend bei den niedrigeren Frequenzen aus. Dadurch wird die Schwingamplitude über den Abstimmbereich hinweg gleichmäßiger. Maximale Verstärkung und günstigstes Signal/Rausch-Verhältnis werden bei einem Emitterstrom von 0,3 mA und einer Oszillatoramplitude von etwa 0,2 V_{eff} (am Emitter gemessen) erzielt.

Der Ferritantennenkreis muß an den niedrigen Eingangswiderstand des Transistors angepaßt werden. Hierfür ist ein Übersetzungsverhältnis von rund 12 : 1 zweckmäßig. Die Ferritantenne hat 49 Windungen, die Anzapfung für die Basis liegt bei der vierten Windung von Masse aus.

Zf-Verstärker und Regelschaltung

Das gleiche Problem der richtigen Anpassung besteht bei dem mit zwei weiteren Transistoren OC 612 ausgerüsteten Zf-Verstärker. Auch hier liegen Basis und Kollektor jeder Stufe an recht niederohmigen Kreisanzapfungen. Die Windungszahlen der Zf-Bandfilter gehen aus Bild 2 hervor. Von rund 260 Windungen sind demnach nur 22 Windungen an die Basis des jeweiligen Transistors angekoppelt. Der Kollektorkreis arbeitet mit Neutralisierung über ein RC-Glied aus 200 Ω und 140 pF zwischen Kollektorkreis und Basis.

Zur Demodulation dient eine Germaniumdiode OA 160. Die Verstärkung eines Transistors läßt sich in weiten Grenzen mit dem Emitterstrom regeln. Dabei kann im heruntergeregelten Zustand die Verstärkung auch kleiner als 1 werden. Den Emitterstrom regelt man zweckmäßig durch Änderung der Basisvorspannung. Von den drei hochfrequenten Stufen ist nur die erste Zf-Stufe regelbar. Die selbstschwingende Mischstufe läßt sich nicht regeln, da bei kleineren Emitterströmen der Oszillator aussetzen würde. Auch die zweite Zf-Stufe ist zum Regeln nicht geeignet, denn bei kleineren Emitterströmen würde der Transistor übersteuert werden. Die Regelung muß also in der ersten Zf-Verstärkerstufe erfolgen.

Die Germaniumdiode allein kann die hier zum Regeln erforderliche Spannung von 0,3 V nicht aufbringen. Daher wurde ein Transistor des Typs OC 602 direkt mit der Diode gekoppelt. Er verstärkt die mit der Tonfrequenz modulierte Diodenrichtspannung etwa achtfach. Von einem Spannungsteiler am Kollektor dieses Transistors

OC 602 kann nun die notwendige Regelspannung abgegriffen und der Basis des ersten Zf-Transistors zugeführt werden. Ein wahlweise abschaltbarer Kondensator von 0,15 μ F am Kollektor des Richtspannungsverstärkers dient als Tonblende für die höheren Tonfrequenzen.

Stabilisierung der Arbeitspunkte

Um Streuungen der Kenndaten und Temperatureinflüsse an den Transistoren unwirksam zu machen, muß der Arbeitspunkt stabilisiert werden. Die bekannteste Schaltung hierfür ist ein Spannungsteiler zwischen Kollektor und Emitter, wie er hier beim NF-Transistor OC 604 mit 8 k Ω und 35 k Ω vorgesehen ist. Diese Art der Stabilisierung ist jedoch für die Hf- und Zf-Stufen in der vorliegenden Schaltung nicht günstig. Da die Leistungstransistoren der Endstufe bei großen Lautstärken beträchtliche Ströme ziehen (Spitzenströme bis 1,5 A), wird bei nicht mehr ganz frischen Batterien die Betriebsspannung im Takt der doppelten Niederfrequenz moduliert. Dadurch kann eine störende Frequenzmodulation des Oszillators auftreten, und außerdem ändert sich die Verstärkung der Zf-Transistoren.

Zur Abhilfe erhalten die selbstschwingende Mischstufe und die zweite Zf-Stufe aus einer kleinen Akkumulatorknopfzelle (1,3 V/60 mA) eine von der Betriebsspannung unabhängige Basisvorspannung. Diese Knopfzelle wird während des Betriebes über einen Widerstand von der eigentlichen Betriebsspannungsquelle ständig aufgeladen, so daß sie sich nicht verbrauchen kann. Bei der ersten Zf-Stufe ist diese Stabilisierung nicht erforderlich, weil deren Basispotential von der Regelspannung bestimmt wird.



Bild 2. Spulen des Transistor-Empfängers: a = Oszillator, b = Bandfilter I, c = Bandfilter II und III

Temperaturuntersuchungen ergaben, daß bei einer Umgebungstemperatur von 45° C die Emitterströme der Transistoren nur unwesentlich ansteigen, die Eingangsempfindlichkeit etwa um den Faktor 1,5 abnimmt und die Abstimmung sich bei 600 kHz nur um -1,2 kHz = 0,3 % verschiebt.

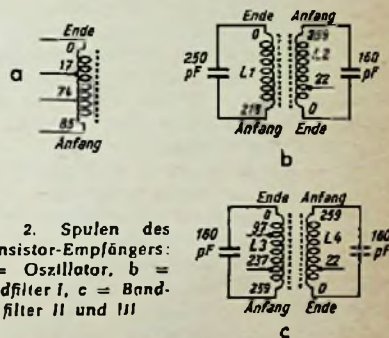

Bild 1. Gesamtschaltung des Reiseempfängers mit 3,5-W-Endstufe

Transistor-Geräte

Niederfrequenzteil

Der im Empfänger verwendete Endverstärker mit Nf-Vorstufe, Gegentaktreiber und 3,5-W-Gegentakt-Endstufe entspricht im wesentlichen dem in den „Röhren-Dokumenten“ (Beilage zur FUNKSCHAU 1956, Heft 24.) für den Transistor OD 604 behandelten Schaltungsbeispiel 1. Im Gegensatz zu den bisherigen Gegentaktchaltungen wird hier die Endstufe nicht über einen Einzeltransistor und einen Treibertransformator angesteuert, sondern vor jedem Endtransistor liegt ein eigener Treibertransistor in Gleichstromkopplung. Diese beiden Treibertransistoren werden nicht in Emittier-, sondern in Kollektorschaltung durch einen Gegentaktübertrager von der Treiberstufe betrieben. Die neue Schaltung erfordert zwar einen Transistor mehr, man erhält aber dafür bei gleicher Endstufe eine fast doppelt so hohe Leistung und einen niedrigeren Klirrfaktor.

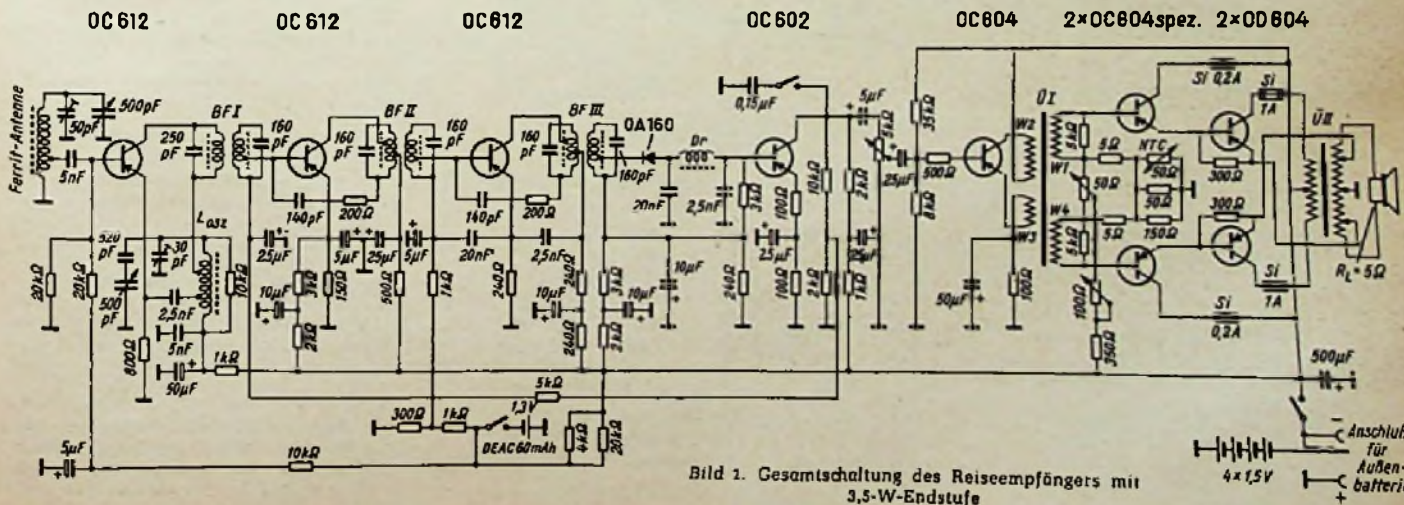
Kleiner Innenwiderstand der Treiberstufe wird gefordert

Bei großer Endleistung und niedrigen Betriebsspannungen treten zwangsläufig sehr hohe Spitzenströme in den Endtransistoren auf (im vorliegenden Fall rund 1,5 A). Wie aus den Kennlinienfeldern der Transistoren zu ersehen ist (FUNKSCHAU 1956, Heft 17, Seite 730), würde bei der stromlinearen Aussteuerung¹⁾ der Klirrfaktor der Endstufe bei großer Aussteuerung stark ansteigen. Dagegen besteht bei hohen Kollektorströmen wegen des Basiswiderstandes eine praktisch lineare Abhängigkeit von der Spannung U_{BE} . Der Transistor ist also zweckmäßig in diesem Gebiet spannungslin角度 auszusteuern. Die spannungslin角度 Aussteuerung hat ferner den Vorteil, daß die Transistoren nicht paarweise auf gleiche Stromverstärkung hin ausgesucht zu werden brauchen.

Bedingung für diese Art der Steuerung ist jedoch ein niedriger Ausgangswiderstand der Treiberstufe, so daß der Endstufe stets genügend Steuerleistung zur Verfügung steht. Ferner muß der Innenwiderstand dieser Treiberstufe stets kleiner als der Arbeitswiderstand (Eingangswiderstand) des nachfolgenden Endtransistors sein. Mit einem Gegentakt-Übertrager ist dies nicht zu erreichen, es sei denn, man verwendet bereits einen Leistungs transistor als Treiber. Aber selbst dann ist der Klirrfaktor schlechter, und der Aufwand ist höher als mit einer Gegentakt-Treiberstufe.

Um den niedrigen Ausgangswiderstand zu erzielen, werden also die Treibertransistoren in Kollektorschaltung betrieben. Diese Schaltung entspricht bekanntlich dem Katodenverstärker der Röhrentechnik, stellt also einen Impedanzwandler mit niedrigem Ausgangswiderstand dar. Vortransistor und

Endtransistor arbeiten dabei in gleicher Phase. Sinkt der Eingangswiderstand des Endtransistors bei hohem Strom, so bedeutet das gleichzeitig ein Absinken des Ausgangswiderstandes der Vortransistorstufe. Dadurch bleibt tatsächlich deren Innenwiderstand genügend klein.

Gegenkopplung im Ausgangsübertrager

Die spannungslineare Steuerung der Endtransistoren ergibt zwar bei großer Aussteuerung einen geringen Klirrfaktor, nicht jedoch bei kleinen Steuerleistungen. Um diesen Nachteil zu beheben, wird ein Teil der Ausgangsleistung nicht aus dem Kollektorkreis, sondern aus dem Emittierkreis ausgekoppelt. Dadurch entsteht eine verzerrungsmindernde Gegenkopplung; ferner wird der Außenwiderstand verringert, also die Resonanzspitze des Lautsprechers gedämpft. Die Ausgangsimpedanz der Endstufe beträgt im Arbeitspunkt ($I_C = 15 \text{ mA}$) ohne Aussteuerung ca. 4Ω , bei Vollaussteuerung dagegen etwa $1,8 \Omega$. Der Außenwiderstand ist also nicht linear, er bleibt jedoch stets so klein, daß der Lautsprecher wirksam bedämpft wird.

Der ohmsche Widerstand der emittierseitigen Wicklungen des Ausgangsübertragers einschließlich der beiden Sicherungen stellt gleichzeitig eine Gleichstromgegenkopplung dar, die den Arbeitspunkt der Endstufe ohne zusätzliche Verluste stabilisiert.

Die Gegenkopplung im Ausgangsübertrager erhöht außerdem den Eingangswiderstand der Endstufe. Er ist dadurch stets größer als

der Ausgangswiderstand der Treiberstufe. Damit ist zusätzlich die im vorigen Abschnitt aufgestellte Bedingung erfüllt, daß der Innenwiderstand der Treiberstufe stets kleiner als der Eingangswiderstand des Endtransistors sein soll.

Der erhöhte Eingangswiderstand der Endstufe verlangt zwar eine höhere Steuerleistung vom Treiber, sie kommt jedoch vollständig dem Verbraucher zugute, so daß der Gesamtwirkungsgrad der Endstufe trotz der Gegenkopplung sogar ansteigt.

Die Gegentakt-Treiberstufe bietet weiter den Vorteil, daß die notwendigen Stabilisierungsmaßnahmen gegen Temperaturänderungen in den Basiskreis der Treiberstufe verlegt werden können. Hier sind die Ströme wesentlich kleiner als bei den Endtransistoren. Der Stabilisierungskreis kann also hochohmiger sein und verbraucht demzufolge weniger Energie. Zur Temperaturstabilisierung dient hier der NTC-Widerstand Typ 5/B 32 001 P/50 E (Nennwert 50Ω).

Bild 3 zeigt den Verlauf des Klirrfaktors für 1000 Hz. Die Verzerrungen durch die zweite Harmonische (k_2) sind infolge der Gegentaktchaltung bis zur Vollaussteuerung sehr gering. Lediglich die Verzerrungen durch die dritte Harmonische steigen bei Vollaussteuerung auf etwa 5% an. Auch bei höheren Frequenzen bleibt k_2 im gesamten Aussteuerbereich niedriger als 2,5%. Die Verzerrungen durch die dritte Harmonische werden dann zwar größer, sie sind jedoch subjektiv nicht wahrzunehmen, da sie erst oberhalb des Hauptsprachgebietes auftreten.

Der Wirkungsgrad der Schaltung ist nach Bild 4 sehr günstig. Er erreicht 78% des theoretisch überhaupt möglichen Grenzwertes.

Bild 5 zeigt den Frequenzgang des Verstärkers bei der vorgesehenen Bemessung der Übertrager. Die Daten der Übertrager sind in den „Röhren-Dokumenten“ Nr. 3 (Beilage zur FUNKSCHAU 1956, Heft 24) enthalten.

Limann



Bild 3. Klirrfaktorkurven für eine Meßfrequenz von 1000 Hz, dazu (dünn gezeichnet) die k_3 -Kurven für 5 und 10 kHz



Bild 4. Wirkungsgrad der Endstufe als Funktion der Ausgangsleistung

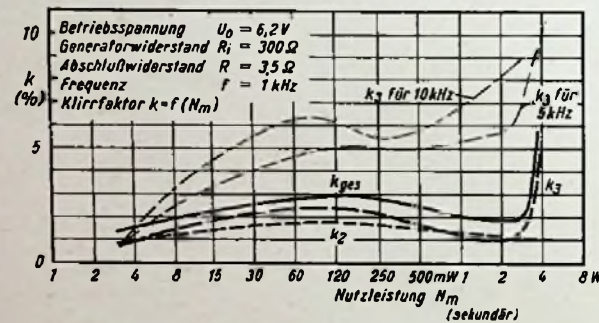

Bild 5. Frequenzgang des Verstärkers

Stationsaufkleber erleichtern die Senderwahl

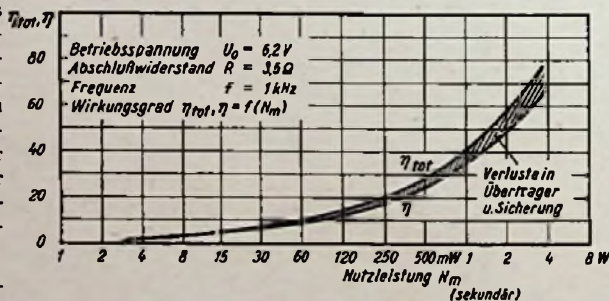
Heute hat der UKW-Bereich eine größere Bedeutung für den Rundfunkteilnehmer als alle anderen Wellenbereiche. Dennoch konnte sich die Industrie nicht entschließen auch die UKW-Stationsskala mit Sendernamen zu beschriften, da die zu empfangenden Sender sich nach dem jeweiligen Empfangsort richten. Die in den letzten Jahren bedeutend erhöhte Empfangsleistung der Rundfunkgeräte und Antennenanlagen einerseits, sowie die ständig zunehmende Zahl der ausgestrahlten Programme andererseits bereitet dem Hörer beim Aufsuchen des gewünschten Senders lediglich nach Frequenz- und Kanalangebe jedoch gewisse Schwierigkeiten. Die Firma Siemens fängt daher jedem seiner neuen Rundfunkgeräte gummierte Stationsaufkleber bei, die eine individuelle Sendereiche der Skala des Gerätes nach den gegebenen Empfangsverhältnissen ermöglichen. Diese kleine und nützliche Hilfe fand allgemeine Anklänge.

¹⁾ Zur Wiederholung: Stromlineare Aussteuerung bedeutet, daß die Steuerelektrode, also die Basis, so gesteuert wird, daß der Signalstrom stets ein getreues Abbild der zu verstärkenden Schwingung ist. Infolge des veränderlichen Eingangswiderstandes des Transistors kann hierbei die Steuerspannung nicht linear verlaufen.

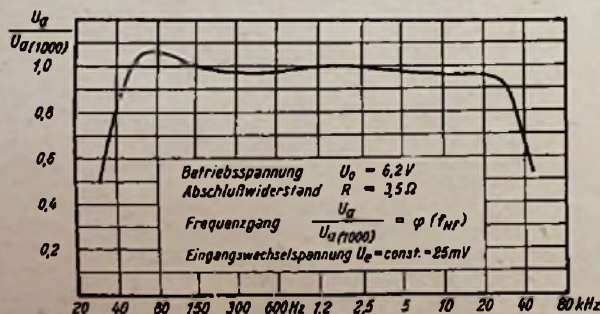
Ein absolut symmetrischer Hi-Fi-Gegentaktverstärker

Eine in der Zeitschrift Radio Electronics 1953, Nr. 11, Seite 55, von Joseph Marshall unter der Bezeichnung „Golden Ear Amplifier“ beschriebene Hi-Fi-Verstärkerschaltung enthält einige interessante Einzelheiten. Im Gegensatz zu dem mit sehr großem Aufwand und einem besonders hochwertigen und dementsprechend teuren Ausgangsübertrager aufgebauten Williamson-Verstärker ist (nach den Angaben des Verfassers der Originalarbeit) für die in Bild 1 gezeigte Schaltung nur ein normaler billiger Ausgangsübertrager erforderlich, dessen Frequenzbereich durch den ungewöhnlich guten Frequenz- und Phasengang des Verstärkers sowie die Einbeziehung des Übertragers in die Gegenkopplung wesentlich erweitert wird. Während der Frequenzgang des Verstärkers allein zwischen 1 Hz und 200 kHz vollkommen geradlinig ist, läßt sich mit einem Ausgangsübertrager mittlerer Qualität noch ein Frequenzumfang des gesamten Verstärkers von etwa 3 Hz bis nahezu 100 kHz erreichen.

Bemerkenswert ist ferner, daß sämtliche Verstärkerstufen im Gegentakt arbeiten und mit einer einzigen Ausnahme, um Phasendrehungen bei tiefen Frequenzen zu vermeiden, direkt gekoppelt sind. Nur für die beiden Endröhren wird eine RC-Kopplung mit der niedrigen Grenzfrequenz von etwa 0,5 Hz verwendet. Der hierdurch bewirkte tieffrequente Amplituden- und Phasengang wird jedoch durch eine Gegenkopplung von etwa 14 dB von den Anoden der Endröhren auf die Katoden der vorangehenden Treiberstufe weitgehend kompensiert, da die Zeitkonstante dieser Gegenkopplung gleich der Ankopplungs-Zeitkonstante der Endstufe ist.

Ein besonderes Problem stellt bei Gegentaktverstärkern die Phasenumkehrung dar, wenn man in einem großen Aussteuerungsbereich absolut symmetrische Ausgangsspannungen erhalten will. Bei genauerer Untersuchung zeigt sich nämlich, daß diese Bedingung von den meisten der üblichen Phasenumkehrschaltungen nicht erfüllt wird. In der vorliegenden Schaltung wird dagegen gleich am Eingang des Verstärkers durch eine ECC 82-Gegentakt-Katodenstufe mit nachfolgender kreuzgekoppelter Phasenumkehrstufe mit der Röhre ECC 83 sowohl eine Phasenumkehr mit der aussteuerungsunabhängigen Symmetrie eines Gegentakt-Eingangsübertragers als auch – im Gegensatz zu letzterem – infolge der direkten Kopplung die Übertragung eines ideal breiten Frequenzbandes erreicht. Trotz des hohen Verstärkungsfaktors der ECC 83 ist keine Phasendrehung bei hohen Frequenzen durch die Anoden-Gitterkapazität zu befürchten, da der Gitterkreis dieser Röhre sehr niederohmig ist. Dies ist bei der nachfolgenden Röhre ECC 82, die als Treiberstufe für die Endröhren dient, aber nicht der Fall. Deshalb wird die Anoden-Gitterkapazität dieser Gegentaktstufe in bekannter Weise durch die beiden 1,5-pF-Kondensatoren neutralisiert. Hochfrequente Phasendrehungen sind also im wesentlichen nur noch durch die kapazitive Belastung der Anodenkreise zu erwarten. Durch zweckmäßigen Aufbau des Verstärkers läßt sich erreichen, daß die Schaltkapazität an dieser Stelle nicht zu groß ist.

In der Endstufe werden zwei Pentoden vom Typ EL 90 in Ultra-Linearschaltung betrieben. Die optimale Impedanz von Schirmgitter zu Schirmgitter liegt bei 18,5 % der

Anodenimpedanz, die 10 kΩ von Anode zu Anode betragen soll. Daher liegen die Schirmgitter an Anzapfungen des Ausgangsübertragers, die sich bei etwa 43 % jeder Primärwicklungshälfte (von der Mitte aus gerechnet) befinden. Bei den angegebenen Endröhren beträgt die mit einem Klirrfaktor von weniger als 1 % und einem Intermodulationsfaktor von etwa 1 % abgegebene Ausgangsleistung 8 Watt. Eine um rund 50 % höhere Sprechleistung ließe sich mit der in Deutschland gebräuchlicheren Röhrenbestückung mit 2 × EL 84 in der Endstufe erreichen. In diesem Fall ist ein Ausgangsübertrager mit einer Primärimpedanz von 7 kΩ und Schirmgitteranzapfungen bei 20 % der Windungszahl jeder Wicklungshälfte, vom Mittelpunkt aus gerechnet, erforderlich.

Falls kein Übertrager mit Anzapfungen vorhanden ist, können, wenn man sich mit einer etwas geringeren Sprechleistung begnügt, zur Not statt der Ultra-Linearschal-

röhren und der Treiberstufe (also der Röhren, die am meisten für Verzerrungen verantwortlich sind) im Verhältnis 5 : 1 und hilft außerdem die hervorragende statische Symmetrie des Verstärkers über den gesamten Aussteuerungsbereich hinweg aufrechtzuerhalten. Die zweite, den gesamten Verstärker erfassende frequenzunabhängige Gegenkopplung führt von der Sekundärseite des Ausgangsübertragers in den Eingangskreis des Verstärkers zurück. Hierbei hängt es vom Wicksinn des Übertragers ab, ob der Gegenkopplungswiderstand von 33 kΩ mit der Katode der oberen oder der unteren Eingangsröhre verbunden werden muß, damit keine Rückkopplung, sondern eine Gegenkopplung entsteht, die in der angegebenen Dimensionierung mehr als 20 dB beträgt.

Die Gittervorspannung der Endröhren soll bei einer Anodenspannung von rd. 300 V ungefähr 20 V betragen. In der Treiberstufe sollen die Katoden etwa 10 V positiver sein als die Gitter. Dies wird dadurch erreicht, daß das Verhältnis von Anodenwiderstand zu Katodenwiderstand ungefähr 2 : 1 ist. Um die geringstmögliche Eigenstörspannung zu erreichen, ist der Schleifer des Entbrummers für die Röhrenheizung zu einem Anodenspannungsteiler geführt, dessen Abgriffpunkt bei + 40...50 V liegt. Die Serienwiderstände von 22 kΩ, die beiden Seiten der Spannungs-



Bild 2. Neutralisation von C_{ag} bei einer Trioden-Endstufe

Bild 1. Schaltung eines absolut symmetrischen Hi-Fi-Verstärkers

lung der Endstufe zwei als Trioden geschaltete Endröhren verwendet werden. Allerdings muß dann, um eine Amplitudenbescheidung und Phasendrehung bei hohen Frequenzen zu verhindern, gemäß Bild 2 eine Neutralisation der Anoden-Gitterkapazität mittels der beiden 4...30 pF-Trimmer vorgenommen werden, deren richtige Einstellung bei abgeschalteter Gegenkopplung und Endröhrenheizung und angelegter Eingangsspannung durch einen Nullabgleich der Verstärkerausgangsspannung gefunden wird.

Der Verstärker enthält zwei Gegenkopplungskanäle. Die bereits erwähnte, im Gegentakt ausgeführte innere Gegenkopplung, die von den Anoden der beiden EL 90 zu den Katoden der Treiberstufe verläuft, bewirkt eine Verminderung des Klirrfaktors der End-

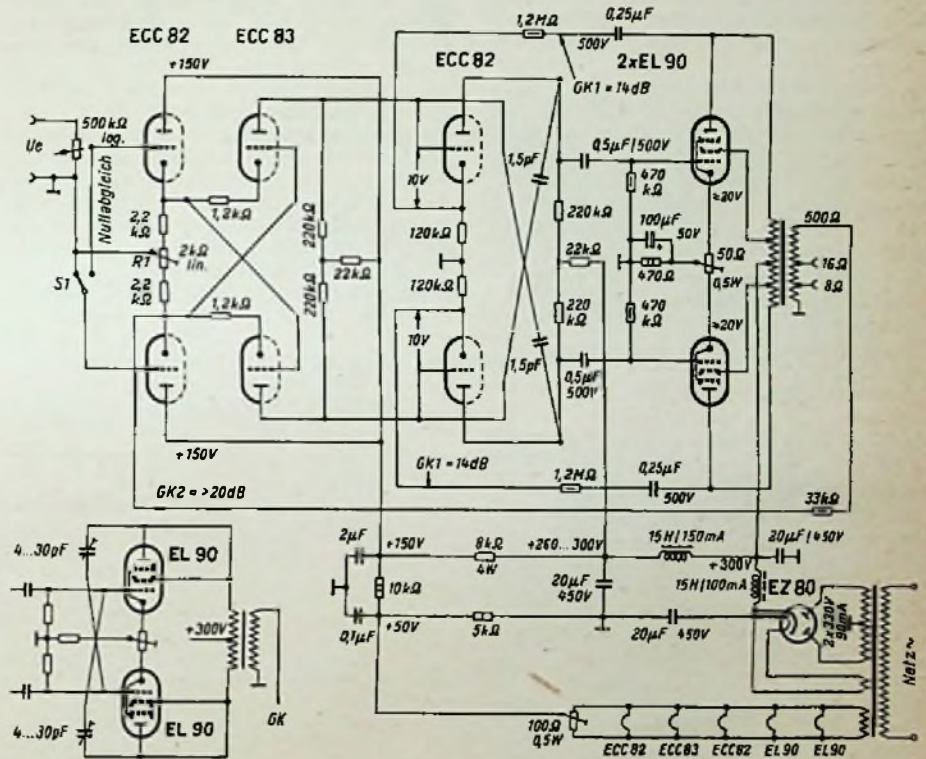
verstärkerstufen gemeinsam sind, helfen, die Symmetrie der Schaltung zu verbessern und sollten daher nicht weggelassen werden. Ferner sei bemerkt, daß die Anoden-, Gitter- und Katodenwiderstände in den gegenüberliegenden Seiten der Gegentaktstufen sowie die beiden 1,2-MΩ-Widerstände der inneren Gegenkopplung paarweise auf $\pm 1\%$ abgeglichen sein sollen.

Nach erfolgtem Aufbau des Verstärkers sind folgende Abgleicharbeiten notwendig:

1. Nach dem Einsetzen der Endröhren mit dem Katodenregler von 50 Ω auf gleiche Anodenströme einregeln (statische Symmetrierung der Endstufe).
2. Übrige Röhren einsetzen. Ein hochohmiges Gleichspannungs - Röhrenvoltmeter von

Baby-Sitter . . . elektronisch



Bild 1. Mit Hilfe dieses kleinen, geschmackvollen Übertragungsgerätes lassen sich spielende oder schlafende Kinder von einem andern Zimmer aus überwachen

Der Begriff „Baby-Sitter“ kommt bekanntlich aus den USA. Meistens sind es Studenten, die gegen geringes Entgelt Kleinkinder hüten. Wenn auch diese Bezeichnung für das im folgenden beschriebene Gerät nicht ganz zutreffend ist, so dürfte es doch gut zur Überwachung von spielenden und schlafenden Kindern geeignet sein (so zum Abhören der „Geräusche“ im Kinderzimmer). Man hängt das Mikrofon in den zu überwachten Raum – das Gerät selbst steht in Küche oder Wohnzimmer.

Der Aufbau

des „Baby-Sitters“ kann mit geringstem Material-Aufwand erfolgen. Zwei Röhren: ECC 83 (wenn man mit etwas geringerer Ver-



Bild 2. Rückansicht des „Baby-Sitter“



Bild 3. Innenaufbau des Gerätes

stärkung auskommt ECC 81 oder 82) und EF 41, die mit Heizstrom aus einem kleinen Transformator versorgt werden. Im Interesse geringsten Stromverbrauchs wurde von einer Allstromschaltung abgesehen, sie ist aber ohne sonstige Schaltungsänderung möglich. Die Anodenspannung wird über einen kleinen Selengleichrichter (20 mA) direkt aus dem 220-V-Netz entnommen. Einzelheiten des Aufbaus gehen aus den Bildern 1 bis 3 hervor.

Die Schaltung

(Bild 4) weist keine Besonderheiten auf – der Aufwand an Widerständen und Kondensatoren wurde auf das Notwendigste beschränkt. Die Lautstärkeregelung (Potentiometer 1 M Ω pos. log.) ist mit dem Netzschalter gekoppelt. Die als Endstufe arbeitende EF 41 ist stromgegekoppelt. Da die Tonqualität bei einem solchen Gerät vernachlässigt werden kann, dient als Lautsprecher ein Kristall-System von 10 cm Durchmesser (Weslafedergewicht-Lautsprecher, Typ KL 98 N/T). Die Sprechleistung von 1 W maximal ist ausreichend. Selbstverständlich kann auch ein dynamischer Lautsprecher verwendet werden; in diesem Fall ist natürlich ein Ausgangs-



Bild 4. Schaltung des „Baby-Sitter“

übertrager erforderlich, dessen Primärwicklung relativ hochohmig sein muß.

Als Mikrofon kann eine der preisgünstigen Kristall-Kapseln verwendet werden. Die Leitungslänge (abgeschirmtes Mikrofonkabel) kann bis zu 10 m betragen; evtl. Beschneidungen der hohen Frequenzen sind nicht störend. Beim Mustergerät des Verfassers konnte bei 7 m langem, dünnem (!) Mikrofonkabel eine sehr gute Sprachverständlichkeit erreicht werden.

Der Aufbau des Gerätes kann in beliebiger Form auf einem Metallchassis erfolgen. Die „heißen“ Leitungen verlegt man dicht unter dem Chassis. Zu beachten ist lediglich, daß Mikrofonstecker und Buchse isoliert sein müssen, da die Masseleitung direkt am Netz liegt! Ebenso muß das Chassis berührungssicher im Gehäuse untergebracht sein.

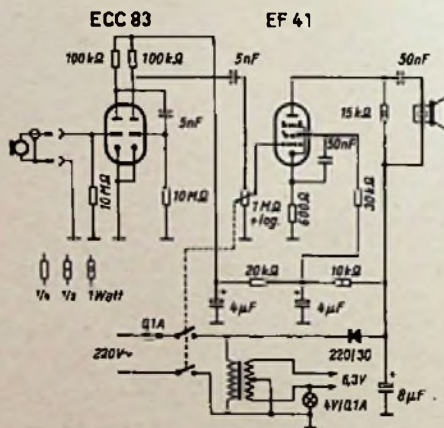
Als Gehäuse dient am einfachsten ein Sperrholzkästchen, das z. B. in der Nähe einer Steckdose an die Wand gehängt werden kann. Im vorliegenden Fall wurde vom Verfasser ein Tischgehäuse aus Kunststoff hergestellt, das in Form und Farbe individuell einer modernen Wohnungseinrichtung angepaßt ist.

Der Stromverbrauch – ein wichtiger Faktor – beträgt etwa 10 W. Damit dürften die Betriebskosten des „Baby-Sitter“ je nach Tarif in 8 bis 10 Stunden nur einen Pfennig betragen. Hans Vagt

Ein neuartiges Reisegerät

Die nachstehende Zeichnung, ein Vorschlag aus der Gestaltungsabteilung der amerikanischen Firma Westinghouse Electric Corp., wurde von der Zeitschrift Radio & Tele-



vision News (November 1956, S. 47) veröffentlicht. Das Ganze ist im geschlossenen Zustand eine formschöne Handtasche, während es aufgeklappt einen Reiseempfänger darstellt. Der voll-transistorisierte Empfänger ist unterhalb des hohen Griffes sichtbar; er soll einmal für Mittelwelle ausgelegt werden und trägt die beiden Knöpfe für Abstimmung und Lautstärkeregelung. Beide heruntergeklappten Hälften dagegen enthalten je einen relativ großflächigen Lautsprecher, so daß anzunehmen ist, daß die Tonwiedergabe recht gut wird.

Die interessante Schaltung (Schluß)

Anode zu Anode der ECC 82-Treiberstufe schalten und mit R1 Spannungs-Nullabgleich durchführen (statische Symmetrierung der Spannungsverstärkerstufen).

3. Schalter S1 in Abgleichstellung schalten (beide Eingangsgitter verbunden), ein Wechselspannungsvoltmeter an den Ausgang und eine Tonfrequenzspannung an den Eingang des Verstärkers legen und mit R1 Ausgangsspannungsminimum einregeln (dynamische Symmetrierung der gesamten Schaltung).

Mit der Durchführung des zweiten und dritten Abgleichvorganges lassen sich Rückschlüsse auf die Übereinstimmung der in den

ersten drei Verstärkerstufen im Gegentakt arbeitenden Röhrensysteme ziehen. Unter der Voraussetzung, daß paarweise auf 1% abgeglichene Widerstände verwendet werden und die Kennlinien der Gegentaktrohren gleich sind, müßte nämlich die Einstellung von R1 nach Punkt 2 mit dem Abgleich nach Punkt 3 theoretisch zusammenfallen. Infolge von Röhrenstreuungen wird sich allerdings in der Praxis bei der dynamischen Symmetrierung nach Punkt 3 die Gleichspannungssymmetrie der Spannungsverstärkerstufen geringfügig verschieben, jedoch ist dies in einer RC-Schaltung ziemlich unbedeutend.

Abgleich 3 kann von Zeit zu Zeit wiederholt bzw. kontrolliert werden.

Dipl.-Ing. Gerd Latzel

Wohin mit den Kolben verbrauchter Bildröhren?

Der Glaskolben einer Bildröhre hat, auch wenn die Röhre lange Jahre in Betrieb war, unter Umständen noch einen Wert.

Während alle übrigen Teile einer verbrauchten Bildröhre nicht mehr zu verwenden sind, können die Glaskolben nach einem komplizierten Aufbereitungsverfahren einer erneuten Verwendung zugeführt werden. Die Hersteller nehmen deshalb die unbeschädigten Kolben der Bildröhren zurück. Sie vergüten entsprechend der Bildröhregröße für Kolben mit 38 cm Schirmdiagonale 4 DM, für 43 cm 6 DM und für 53 cm 8 DM.

Die Rücknahme erfolgt durch die Filialbüros bzw. Geschäftsstellen der fraglichen Bildröhren-Hersteller, die der Valvo-Bildröhren durch die Filialbüros der Deutschen Philips GmbH.

Fernseh-Bildstörungen durch Fehlanpassung und Verstimmung des Tuners

Von Dipl.-Ing. G. Förster

Mitteilung aus dem Applikationslaboratorium der Valvo GmbH

Fehlanpassung zwischen der Antennenzuleitung und der Antenne einerseits und dem Tunereingang eines Fernsehempfängers andererseits können Verstimmungen des Eingangskreises des Tuners und damit eine Veränderung der Gesamtdurchlaßkurve des Fernsehempfängers sowie Reflexionen am Tunereingang zur Folge haben. Der Einfluß dieser Fehler auf das Fernsehbild wird untersucht und Maßnahmen zu deren Verminderung werden angegeben.

1. Welche Anpassungsfehler sind am Eingang noch zulässig?

Etwa 95% aller Fernsehempfänger benutzen im Eingang die Kaskode-Schaltung mit der rauscharmen Doppeltriode PCC 84 und nur wenige Geräte verwenden als Vorstufe eine Triode in Gitterbassisschaltung.

Man kann sich daher bei der folgenden Untersuchung auf die Kaskode-Stufe beschränken und hierbei den ungünstigsten Fall, nämlich den der voll geregelten Kaskode-Stufe, betrachten.

Beim Regeln dieser Stufe (Bild 1 und 2) ändern sich Eingangswiderstand r_e , Eingangskapazität C_e (Bild 3) und Innenwiderstand r_a der beiden Röhrensysteme. Da im Band III die Röhreneingangswiderstände in der Größenordnung der verwendeten Kreiswiderstände liegen können, ergeben sich bei Regelung der Kaskode-Stufe eine merkliche Dämpfung und Verstimmung der



Bild 1. Schaltung des Kaskode-Eingangs



Bild 2. Ersatzschaltbild des Eingangs

Hf-Durchlaßkurve und eine Störung der Antennenanpassung. Die Fehlanpassung bewirkt nicht nur eine Abnahme der Eingangsspannung, sondern auch Reflexionen an der Stoßstelle Kabel/Empfängereingang. Diese Reflexionen können bei einer ebenfalls vorhandenen Stoßstelle Antenne/Kabel infolge der Laufzeit auf der Antennenzuleitung Bildstörungen durch Unschärfe oder, bei sehr langer Zuleitung, durch „Geister“ verursachen. In Bild 3 sind die Kennwerte r_e , C_e und S eines Systems der PCC 84 als Funktion von I_a aufgetragen.

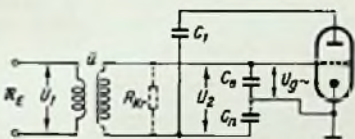
Die Auswirkung der Änderung des Innenwiderstands auf das Verhalten des Tuners bei Regelung ist von untergeordneter Bedeutung, wenn der Anodenkreis der Gitterbassisstufe der Kaskode so niederohmig gemacht wird, daß die r_a -Änderung auf den Kreis nur geringen Einfluß hat. Bei der Betrachtung der Durchlaßkurve muß noch berücksichtigt werden, daß sich bei Regelung der Kaskode-Stufe auch r_{eGB} und C_{nGB} der Gitterbassisstufe ändern. Die Zusammenhänge der Widerstands-Transformation von r_{aKB} und r_{eGB} am Zwischenkreis sind bei Regelung nicht leicht zu übersehen, denn es ändern sich nicht nur die Widerstände, sondern auch das Transformationsverhältnis. Hinzu kommt die Verstimmung des Zwischenkreises durch C_{nGB} .

Rückwirkungen auf den Vorkreis und auf die Durchlaßkurve sind nicht festzustellen, solange die Parallel-Resonanzfrequenz des Zwischenkreises auch bei Regelung größer als ≈ 230 MHz bleibt.

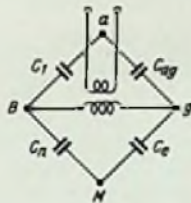
Durch den Abgleich der aus C_{ag} , C_0 , C_1 und C_n gebildeten Brücke (Bild 1 und 2) wird erreicht, daß sich Änderungen auf der Anodenseite der PCC 84 in dieser Schaltung nicht auf den Eingang des Tuners auswirken und der Eingang völlig symmetrisch ausgelegt werden kann.

Die Aufschaukelung von der Antenne bis zum Eingangskreis wird bei Anpassung

$$v_{Ant} = \sqrt{\frac{R_{Kr}}{R_{Ant}}} \quad (1)$$

wobei in R_{Kr} die Dämpfung durch den mit dem Quadrat des Anzapfungsverhältnisses $t = U_g \sim U_2$ transformierten Röhren-Eingangswiderstand r_e enthalten ist.

$$R_{Kr} = \frac{R_{Kr}^* + \frac{r_0}{t^2}}{R_{Kr}^* \cdot \frac{r_0}{t^2}} \quad (2)$$

R_{Kr}^* = Kreiswiderstand ohne Röhrendämpfung.

Wählt man mit Rücksicht auf Symmetrie der Eingangsschaltung

$$t = 0,5 = \frac{C_n}{C_0 + C_n} \quad (3)$$

$$(C_n = C_0 = 10 \text{ pF}),$$

$$R_{Kr}^* = 16 \text{ k}\Omega \text{ (ein in Band III üblicher Wert)}$$

und

$$R_{Ant} = 240 \Omega$$

$$r_e (U_g = -1,5 \text{ V}) = 2,75 \text{ k}\Omega, \text{ dann}$$

wird:

$$R_{Kr} = \frac{16 \cdot 11}{27} = 6,5 \text{ k}\Omega$$

und

$$v_{Ant} (U_g = 1,5 \text{ V}) \approx \sqrt{\frac{6500}{240}} = 5,2 = 0 \quad (1a)$$

Mit der Eingangskapazität $C_e = C_g + C_{Sch}$ (Gitter + Schalkapazität) ergibt sich C_n aus Gl. (3).

In Bild 2 ist die aus den vier Kapazitäten gebildete Brücke wiedergegeben. Aus der Bedingung für Null-Abgleich des Brückenzeiges B-g

$$\frac{C_{aF}}{C_1} = \frac{C_e}{C_{n1}} = \frac{1}{t} - 1 \quad (4)$$

und $C_{aF} = 1,2 \text{ pF}$ läßt sich C_1 berechnen

$$C_1 = 1,2 \frac{10}{10} = 1,2 \text{ pF}$$

Je größer t gewählt wird, um so größer ist die Aufschaukelung von der Antenne bis zum Gitter der Röhre, jedoch wird der Kreiswiderstand R_{Kr} durch den fester angekoppelten Röhren-Eingangswiderstand r_e erniedrigt und damit vergrößert sich die Bandbreite.

Die Spannungsübertragung von den Antennenklemmen bis zum Gitter der Röhre wird unter der Bedingung der Symmetrierung der Eingangsspannung am Gitter

$$v_{Ant} \cdot t = 5,2 \cdot 0,5 = 2,6$$

und für den Fall der optimalen Verstärkung

$$v_{Ant} \cdot t = 4,3 \cdot 0,67 = 2,9$$



Bild 3. Eingangswiderstand r_e , Eingangskapazität C_e und Steilheit S der PCC 84 als Funktion des Anodenstromes I_a

Die optimale Verstärkung erhält man, wenn die Bedämpfung des Kreises durch den transformierten Röhreneingangswiderstand so groß wird, daß man gerade die geforderte Bandbreite erreicht. Für diese optimale Verstärkung gilt:

$$R_{Ant} \parallel R_{Kr} = \frac{1}{2\pi B C} \quad (5)$$

Damit die Symmetrie des Eingangskreises nicht gestört wird, sollten C_{n1} und C_e gleich groß sein, wie schon in Gl. (3) angegeben. Diese Symmetrie unterdrückt die gleichphasig von der Antenne gegen Masse aufgenommenen Störsignale, wodurch größere Störfreiheit erzielt wird. Ob im einzelnen Fall dieser Bedingung oder der für optimale Verstärkung nach Gl. (5) entsprochen wird, bleibt dahingestellt. Auf jeden Fall werden bei Änderung von C_g vorher vorhandene Eingangssymmetrie, Anpassung und Neutralisation gestört.

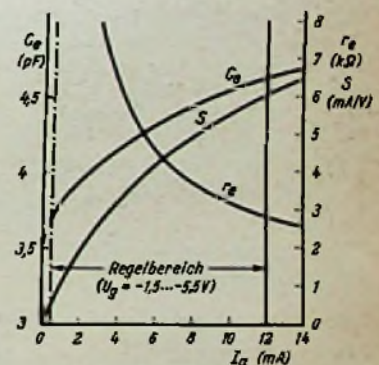
Die Kaskode-Stufe bei Regelung

Wie Bild 3 zeigt, ergibt sich durch die Regelung bei einem KB-Trioden-system der PCC B4 eine starke Änderung des Eingangswiderstandes r_e und der Eingangskapazität C_e .

Bei $\Delta U_R = 4 V$ ergibt sich z. B. eine Änderung des Eingangswiderstandes $\Delta r_e = 107 k\Omega$ und der Eingangskapazität $\Delta C_e = 0,92 pF$

$-U_R = 5,5$	1,5 V
$I_a = 0,5$	12 mA
$S = 0,5$	8 mA/V
$r_e = 110$	2,75 k Ω
$C_e = 3,7$	4,62 pF (vgl. Bild 3)

Die angegebene Änderung bewirkt sowohl eine Verstimmung des Eingangskreises als auch eine Fehlanpassung des Empfängers an die Antenne.

1.1 Verstimmung des Eingangskreises

Die maximal mögliche Verstimmung hängt von der Gesamtkapazität ab, die sich aus den Kapazitäten der Brückenarme und den Schaltkapazitäten zusammensetzt. Wird als Gesamtkapazität $C_{ges} \approx 8 pF$ angenommen dann ergibt sich bei einer Kapazitätsänderung

$$\Delta C_p = 1 pF \text{ durch das Teilungsverhältnis } t = 0,5 \text{ eine}$$

Kapazitätsänderung von 0,25 pF am Kreis und damit bei 220 MHz eine Frequenzänderung von

$$\Delta f = f_2 - f_1 = f_1 \left(\sqrt{\frac{C_1}{C_2}} - 1 \right)$$

oder

$$\Delta f = 220 \left(\sqrt{\frac{8,25}{8}} - 1 \right) \approx 5 \text{ MHz}$$

Der Einfluß der Verstimmung des Vor- und Zwischenkreises auf die HI-Durchlaufkurve ist in Bild 4 für verschiedene Regelspannungen dargestellt. Im Abstand von 5,5 MHz sind zwei Eichmarken eingeblendet.



Bild 4. Durchlaufkurve des Tuners bei verschiedenen Regelspannungen



Bild 5. Antennenzuleitung bei Abschluß mit dem Empfänger-Eingangswiderstand und der Antenne. R_{ant} = Antennen-Fußpunkt-widerstand, R_E = Empfänger-Eingangswiderstand

1.2 Die Fehlanpassung an den Antennenklemmen

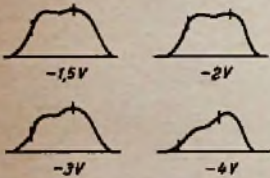
Es entspricht üblichen Verhältnissen, wenn man annimmt, daß dem Tuner bei voller Regelung $\Delta U_R \geq 4 V$ zugeführt werden. Rechnet man nur mit reellen Eingangswiderständen, so läßt sich die Fehlanpassung an den Eingangsklemmen wie folgt berechnen:

In der Leitungstheorie wird die Fehlanpassung durch das Stehwellen-Verhältnis m auf der Leitung ausgedrückt.

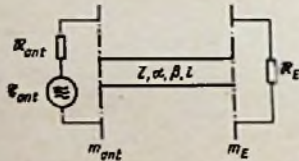
$$m = \frac{U_{max}}{U_{min}} \quad (6)$$

Dieses Verhältnis m entspricht dem Widerstandsverhältnis von Abschluß- und Wellenwiderstand.

$$m = \frac{R_2}{Z} \quad \text{für } R_2 > Z$$

bzw.

$$m = \frac{Z}{R_1} \quad \text{für } R_1 < Z \quad (7)$$

Die beiden Abschlußwiderstände, die das gleiche Stehwellenverhältnis m auf der Leitung verursachen, sind durch die Beziehung $R_1 \cdot R_2 = Z^2$ mit dem Wellenwiderstand verbunden.

Aus dem Eingangswiderstand der Schaltung

$$R_E \approx \frac{R'_{Kr}}{a^2}$$

und Z läßt sich die Fehlanpassung am Empfängereingang m_E berechnen.

$$m_E = \frac{R'_{Kr}}{a^2 \cdot Z} \quad (8)$$

R'_{Kr} ist der Kreiswiderstand bei Regelung, also unter Berücksichtigung des veränderten Betrages von r_e/t .

Werden die Werte $a = 5,2$ und $t = 0,5$ von Gl. (1a) und (9) beibehalten, dann erhält man

$-U_R = 1,5$	5,5 V
$r_e/t^2 = 11$	440 k Ω
$R'_{Kr} = 6,5$	15,4 k Ω
$R'_{Kr}/a^2 = 240$	570 Ω

Damit wird die Fehlanpassung am Tuner-Eingang:

$-U_R = 1,5$	5,5 V
$m_E = 0$	7,5 dB

Infolge Streuungen von \hat{u} und wegen des nicht reellen Abschlusses durch Änderung von C_e werden in der Praxis Fehlanpassungen bis $m \geq 15$ dB gemessen. Die Fehlanpassung durch Veränderung des reellen Kreiswiderstandes verschiedener Bedämpfung durch r_e wird meist durch zusätzliche Bedämpfung des Kreises mit einem Festwiderstand von 10...20 k Ω gering gehalten. Da aber andererseits das Stehwellenverhältnis auch allein mit dem veränderlichem Blindanteil des Abschlußwiderstandes wächst, bleibt der Einfluß von ΔC_e nach wie vor bestehen.

Bild 5 zeigt schematisch die Verhältnisse zwischen der Antenne und dem Empfänger.

Bei Fehlanpassung sowohl der Antenne als auch des Empfängers an die Antennenleitung wird die Dämpfung des Eingangssignals durch folgenden Ausdruck für die Betriebsdämpfung a_B angegeben:

$$a_B = a + 20 \log \left| \frac{R_{Ant} + Z}{2 \sqrt{R_{Ant} \cdot Z}} \right| + 20 \log \left| \frac{R_E + Z}{2 \sqrt{R_E \cdot Z}} \right| + 20 \log \left| \left(1 - e^{-2\alpha l} \frac{R_{Ant} - Z}{R_{Ant} + Z} \cdot \frac{R_E - Z}{R_E + Z} \right) \right| \quad (9)$$

$$g = a \cdot l + j \beta \cdot l$$

Der Wert der neben der Leitungsdämpfung a auftretenden zusätzlichen Dämpfungsglieder hängt von den Abschlußwiderständen R_{Ant} , R_E und der Leitungslänge l ab. Diese Zusatzdämpfung schwankt je nach Leitungslänge zwischen einem Minimal- und Maximalwert. Für $R_{Ant} = R_E$ und $a = 0$ kann der Minimalwert der Zusatzdämpfung Null werden. Für eine allgemeine Betrachtung genügt das Rechnen mit den ungünstigsten Verhältnissen, also dem Maximalwert der durch die Fehlanpassung verursachten Dämpfung. Dieser Wert wird aber auch erreicht, wenn man sich die gesamte Fehlanpassung an ein Leitungsende verlegt denkt, so daß eine Leitung vorliegt, die auf einer Seite angepaßt ist, während die Fehlanpassung an dem anderen Leitungsende dann gegeben ist durch

$$m' = m_{Ant} \cdot m_E \quad (10)$$

Für übliche Antennen werden in dem angegebenen Frequenzbereich Stehwellen-Verhältnisse von $m_{Ant} = 0...2,5$ (0...8 dB) genannt. Wird andererseits im Mittel mit einem $m_E = 2,5$ (8 dB) gerechnet, dann wird $m' = 6,25$ (18 dB).

Für die Verhältnisse, wie sie Bild 6a wiedergibt, ist als „Leistungs-Anpassungsgrad“ definiert

$$\eta_N = \frac{N}{N_{max}} = \frac{4}{2 + m + \frac{1}{m}}$$

$$m = \frac{R_G}{R_2} \quad N_{max} \text{ bei } R_G = R_2$$

Der Spannungs-Anpassungsgrad ist

$$\eta_U = \frac{U}{U_{max}} = \frac{2}{\sqrt{2 + m + \frac{1}{m}}} \quad (11a)$$

Wird zwischen R_G und R_2 eine verlustlose Leitung geschaltet, deren Wellenwiderstand Z mit einem der Widerstände übereinstimmt (Bild 6b), so hat man durch Transformationen im Verhältnis 1 : 1 wieder den in Bild 6a dargestellten Fall.



Bild 6. Transformation eines Widerstandes über eine verlustlose Leitung. Für $Z = R_2$ gelten entsprechende Verhältnisse

Setzt man in Gl. (11) und (11a) das oben erwähnten Stehwellen-Verhältnis m' ein, so erhält man, wenn N und U die an den Eingang der ersten Röhre übertragene Leistung und Spannung und N_{max} und U_{max} die an den Eingang der ersten Röhre übertragene Leistung und Spannung bei Anpassung sind,

$$\eta_N = \frac{4}{2 + m' + \frac{1}{m'}} = \frac{4}{1 + 6,25 + \frac{1}{6,25}} = 0,48$$

Die an den Empfänger-Eingang übertragene Leistung beträgt also nur noch 48% der Leistung, die bei Anpassung an den Eingang gelangen würde.

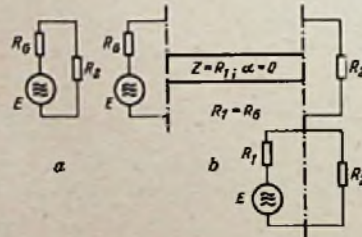
$$\eta_U = \sqrt{\eta_N} = \sqrt{0,48} = 0,68$$

Die Empfangsspannung beträgt noch 89% der Werte bei richtiger Anpassung. Die Abnahme der Empfangsspannung soll hier nicht interessieren, sondern nur die Bildstörungen durch Reflexionen. Es ist also nur der Einfluß der Reflexionen als Funktion von m_{ant} und m_E zu untersuchen. Bei Fehlanpassung wird ein Teil der ankommenden Spannung reflektiert. Das Verhältnis von reflektierter Spannung U_r zur ankommenden Spannung U_e ist als Reflexionsfaktor p definiert.

$$p = \frac{U_r}{U_e} = \frac{m-1}{m+1} \quad (12)$$

Ist nach dem vorher aufgeführten Beispiel $m_{ant} = m_E = 2,5$, dann wird $p_{ant} = p_E = 0,43$.

Die zweimal reflektierte Spannung U'_r beträgt bei verlustloser Leitung nur noch $U'_r = p_{ant} \cdot p_E \cdot U_e \approx 0,185 \cdot U_e$. Für $m_{ant} = 2,5$ und $m_E = 5$ ist $U'_r = 0,29 \cdot U_e$.

Unter Berücksichtigung der Kabeldämpfung wird der tatsächlich am Eingang ankommende reflektierte Spannungsanteil U'_r geringer. Die Dämpfung für Lupolen-Bandkabel ($Z = 240 \Omega$) beträgt $\alpha \approx 0,06 \text{ dB/m}$ ($f = 200 \text{ MHz}$), das sind bei einer Zuleitungslänge von 40 m also 4,8 dB. Damit wird

$$U'_r = \frac{0,29}{1,7} \cdot U_e = 0,17 \cdot U_e$$

Die vorangegangenen Überlegungen zeigen, daß die Spannung des Reflexionsbildes in der Praxis durchaus Werte von 17% der Nutzbildspannung annehmen kann. Dieser Wert überschreitet bei den infrage kommenden Laufzeiten nicht nur die Wahrnehmbarkeitsgrenze, sondern auch die Erträglichkeitsgrenze¹⁾. Werden noch 10% zugelassen, dann ergibt sich daraus für den Tuner eine Forderung von

$m_E \leq 2,3$ bei der oben angegebenen Laufzeitdifferenz, also mit einer Kabellänge von 40 m, und für eine Fehlanpassung der Antenne von $m_{ant} \leq 2,5$.

Die Forderung wird noch strenger, wenn man berücksichtigt, daß einerseits bei Verwendung von Kabelsorten mit geringerer Dämpfung das reflektierte Signal entsprechend weniger geschwächt wird, andererseits aber schon 5% Reflexionsspannung im Fernsehbild sichtbar sein können. Die oben für den Tuner aufgestellte Forderung $m_E \leq 2,3$ kann als Grenze für die hier betrachteten Verhältnisse gelten.

2. Welche Bildstörungen können durch große Fehlanpassung entstehen?

Die Laufzeitverschlebung t des Reflexionsbildes beträgt

$$\Delta t = \frac{2 \cdot l}{c \cdot \xi} = 0,33 \mu\text{s}$$

l = Antennenkabel-Zuleitungslänge = 40 m

ξ = Verkürzungsfaktor von Lupolen-Bandkabel = $\lambda_{\text{Kabel}} : \lambda_{\text{Luft}} = 0,8$

c = Ausbreitungsgeschwindigkeit im freien Raum

Die mittlere Zeilen-Schreibgeschwindigkeit w_z des Elektronenstrahls ist unter Berücksichtigung der Austastzeit (ca. 17%) und der Zeilenfrequenz $f_z = 15 \text{ 625 Hz}$

$$w_z = b \cdot f_z : 0,83$$

Bezogen auf gebräuchliche Bildröhren ergibt dies

36-cm-Bildröhre	w_z	$5,4 \cdot 10^6 \text{ mm/s}$	$b = 288 \text{ mm}$
43-cm-Bildröhre	w_z	$6,8 \cdot 10^6 \text{ mm/s}$	$b = 365 \text{ mm}$
53-cm-Bildröhre	w_z	$9,1 \cdot 10^6 \text{ mm/s}$	$b = 485 \text{ mm}$

Die Bildverschiebung des reflektierten Bildes ergibt sich mithin zu:

$$\Delta s = \Delta t \cdot w_z \text{ (mm)} \quad (\Delta t = 0,33 \mu\text{s, siehe oben})$$

	36-cm-Bildröhre	43-cm-Bildröhre	53-cm-Bildröhre
$\Delta s \text{ (mm)} \approx$	1,75	2,2	3,0

Dieser Einfluß ist in den Bildern 7a und 7b bei einer 53-cm-Bildröhre erkennbar.

Bei kürzeren Antennenzuleitungen darf der reflektierte Anteil des Eingangssignales etwas größer sein, denn das reflektierte Signal rückt dem Nutzsinal immer näher. Nach den erwähnten Untersuchungen von J. Müller kann bei einer Laufzeitverschlebung von $\Delta t \approx 0,1 \mu\text{s}$ (12 m Antennenkabel) das reflektierte Signal bereits 20% der Spannung des Nutzsignals betragen, ohne daß die Erträglichkeitsgrenze überschritten wird. Bevor man die Bildverschiebungen in die bisher übliche Terminologie überträgt, müssen einige Definitionen vorgenommen werden.

Wird ein „idealer“ Spannungssprung entsprechend der Bandbreite des Fernsehsystems amplituden- und phasengetreu übertragen und wird dann das Bild zeitlich verzögert noch einmal wiedergegeben, dann können „Geister“ auftreten. Ist der Abstand zwischen Original- und Reflexbild klein, dann kann man von „Unschärfe“ oder „Plastik“ sprechen, ist der Abstand größer als z. B. 5 bis 10 mm, dann wird von einem „Geisterbild“ gesprochen. Aus den oben errechneten Zahlen für Bildverschiebungen bei 40 m Kabellänge und Lupolen-Bandkabel läßt sich aber bereits erkennen, daß in den

¹⁾ Joh. Müller: „Über den Zusammenhang von Einschwingverhalten und Bildgüte bei Fernseh-Übertragungssystemen“, FTZ (1953), Heft 7, S. 320–324.



Bild 7a. Korrektes Bild ($m_A = 1; m_E = 1$)



Bild 7b. Erhebliche Fehlanpassung ($m_A \approx 5; m_E = 2$)

meisten Fällen, in denen von „Geisterbildern“ die Rede ist, Reflexionen an benachbarten Hauswänden, Metallzäunen, Hochspannungsleitungen usw. die Ursache sind. Erst bei sehr großen Kabellängen ($> 100 \text{ m}$) können ebenfalls „Geister“ auftreten. In den übrigen Fällen werden sich die Reflexionen an einem schlecht angepaßten Tunereingang als Bildunschärfe, also in einem Verlust an Horizontalauflösung bemerkbar machen. Bei kurzen Antennenzuleitungen spielt die Fehlanpassung nur noch eine geringe und bei einer eingebauten Antenne gar keine Rolle. Man kann vielmehr bei einer kurzen Antennenzuleitung durch eine bewußte Fehlanpassung (Rauschempfindung) die Grenzempfindlichkeit des Gerätes erhöhen.

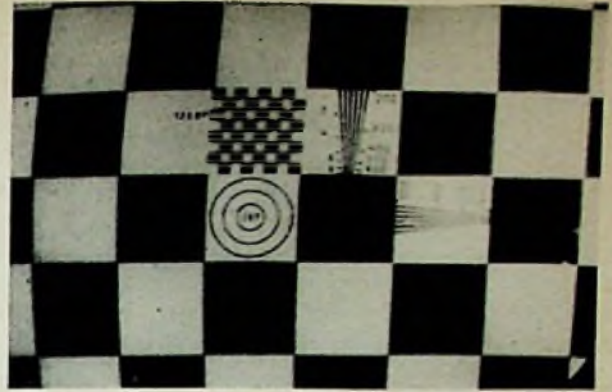
Die Konstruktion der Bildröhre läßt im Mittel folgende Bildpunktzahlen pro Zeile zu:

36-cm-Bildröhre	mittlerer Punktdurchmesser etwa $\leq 0,4 \text{ mm}$ bei $b = 288 \text{ mm} = 720 \text{ Bildpunkte}$
43-cm-Bildröhre	mittlerer Punktdurchmesser etwa $\leq 0,5 \text{ mm}$ bei $b = 365 \text{ mm} = 730 \text{ Bildpunkte}$
53-cm-Bildröhre	mittlerer Punktdurchmesser etwa $\leq 0,7 \text{ mm}$ bei $b = 485 \text{ mm} = 700 \text{ Bildpunkte}$

Die für die Übertragung des Fernsehsignals zur Verfügung stehende Bandbreite beträgt bei der CCIR-Norm 5 MHz; es können also Frequenzen mit

sinusförmigem Charakter in einer Breite von $\tau = \frac{1}{2 \cdot f_{gr}} = 0,1 \mu\text{s}$ übertragen werden. Dies ergibt eine durch das elektrische Übertragungssystem begrenzte maximale Punktzahl pro Zeile

36-cm-Bildröhre	$w_z \cdot \tau = 0,54 \text{ mm}$	$= 530 \text{ Bildpunkte/Zelle}$
43-cm-Bildröhre	$w_z \cdot \tau = 0,68 \text{ mm}$	$= 530 \text{ Bildpunkte/Zelle}$
53-cm-Bildröhre	$w_z \cdot \tau = 0,91 \text{ mm}$	$= 530 \text{ Bildpunkte/Zelle}$

Das bedeutet bei einer Kabellänge von 40 m eine tatsächliche Bildpunktverschiebung von:

36-cm-Bildröhre	$1,75/0,54$	$\approx 3,3 \text{ Bildpunkte}$
43-cm-Bildröhre	$2,2/0,68$	$\approx 3,3 \text{ Bildpunkte}$
53-cm-Bildröhre	$3,0/0,91$	$\approx 3,3 \text{ Bildpunkte}$

Wird eine Bildverschiebung von 5 bis 10 mm als „Geisterbild“ definiert, dann bedeutet dies, daß unter den genannten Verhältnissen bei den verschiedenen Bildröhren mindestens folgende Bildpunktverschiebung eintreten muß:

36-cm-Bildröhre	5 bzw. 10 mm entsprechen	10 bzw. 20 Bildpunkten
43-cm-Bildröhre	5 bzw. 10 mm entsprechen	7,5 bzw. 15 Bildpunkten
53-cm-Bildröhre	5 bzw. 10 mm entsprechen	5,6 bzw. 11 Bildpunkten

Aus den angegebenen Zahlen ist zu ersehen, daß nur die Angabe der Bildpunktverschiebung für die Definition eines „Geister-Bildes“ sinnvoll ist. Deshalb wird vorgeschlagen von einem „Geisterbild“ erst dann zu sprechen, wenn eine Verschiebung von etwa 10 Bildpunkten vorhanden ist. Dies entspricht bei der

- 36-cm-Bildröhre = 5,3 mm Bildverschiebung
- 43-cm-Bildröhre = 6,7 mm Bildverschiebung
- 53-cm-Bildröhre = 8,9 mm Bildverschiebung

oder einer Antennen-Zuleitungslänge, z. B. bei Lupolen-Bandkabel, $\xi = 0,8$ von $\left(1 = \frac{\Delta S \cdot c \cdot \xi}{2}\right) l \approx 110 \text{ m}$ (Bei einer 53-cm-Bildröhre).

Allerdings kann bereits bei kürzeren Antennenzuleitung und starker Fehl- anpassung ein erheblicher Verlust an Horizontalauflösung auftreten. Die oben angeführten Zahlen zeigen, daß z. B. bei 40 m Antennenkabel eine Bildpunktverschiebung von 3,3 Bildpunkten auftritt, was bei starken Reflexionen eine Verminderung der Auflösung um den Faktor 3,3 bringen kann. Das bedeutet, daß bei einer optimalen Auflösung von etwa 530 Bildpunkten in der Horizontalen diese im ungünstigsten Fall um den Faktor 3,3 auf 107 Bildpunkte reduziert werden kann.

(Fortsetzung folgt)

Funktechnische Fachliteratur

Das Ohr als Nachrichtempfänger

Von Prof. Dr. Richard Feldtkeller u. Dr.-Ing. Eberhard Zwicker, Band XIX der Monographien der elektrischen Nachrichtentechnik, 104 Seiten mit 80 Abbildungen. Preis: Ganzleinen 14 DM. Hirzel Verlag, Stuttgart.

Die Verbesserungen an Tonaufnahme- und Wiedergabeeinrichtungen haben jetzt einen Stand erreicht, der den Elektroakustiker zwingt, sich sehr eingehend mit Grenzgebieten seines Faches zu befassen, um überhaupt erfolgreich weiterarbeiten zu können. Neben Fragen der Musik muß er sich mit den physiologischen Problemen des Ohres vertraut machen, z. B. um entscheiden zu können, welche Größe die nichtlinearen Verzerrungen in einem System haben dürfen, bis die entstehenden Kombinationstöne die Schwelle der Wahrnehmung überschreiten.

Die Verfasser des vorliegenden Buches kamen zu der Erkenntnis, daß Angaben über verschiedene Eigenschaften des Gehörs in der vorhandenen Literatur gar nicht oder nur unvollkommen zu finden waren, und sie stellten umfangreiche eigene Versuche auf diesem Gebiet an, wobei sie unabhängig vom Studium der Hörbarkeit nichtlinearer Verzerrungen bei der Übertragung alle diejenigen Eigenschaften des Gehörs untersuchten, die beim Hören von Sprache und Musik wichtig sein können. Die Ergebnisse führten zu der Folgerung, daß nichtlineare Verzerrungen, die ihren Sitz im Gehör selbst haben, und die durch sie entstehenden Kombinationstöne eine größere Bedeutung beim Hören haben, als man bisher annahm.

Das Buch soll dem Nachrichtentechniker helfen, das „Werkzeug“ besser kennen und gebrauchen zu lernen, das er bewußt oder unbewußt als Empfangsorgan und Meßinstrument benutzt, nämlich sein Ohr. Ferner soll der Musiker Hinweise auf Zusammenhänge finden, die ihn interessieren, und der Ohrenarzt wird angeregt, ähnliche Versuche an kranken Ohren anzustellen, wie sie die Verfasser an gesunden Organen durchführten. Beides dürfte dann wieder der Elektroakustik zugute kommen, sei es in Gestalt besonders mikrofongerechter Arrangements von Musikstücken oder in der Konstruktion von Hörgeräten, die unseren gehörkranken Mitmenschen eine noch bessere klangliche Teilnahme an ihrer Umwelt ermöglichen. Kühne

Pioniere des Nachrichtenwesens

Von H. M. Schulze, 120 Seiten mit 71 Zeichnungen und 1 Foto. Preis: 5,50 DM. Franz Westphal Verlag, Wolfshagen-Scharbeutz (Lübecker Buch).

Durch alle Länder und Zeiten führt dieses lexikonartig gestaltete Buch. Viele Hunderte von klangvollen Namen aus der Geschichte des Nachrichtenwesens und der Elektrotechnik sind hier alphabetisch aufgeführt und der Bedeutung entsprechend durch mehr oder weniger lange Biographien erläutert. Mit Spannung erfährt man daraus, wie einzelne Ideen, z. B. die Schallaufzeichnung oder das Fernsehen, viel weiter in die Vergangenheit zurückreichen, als wir gewöhnlich annehmen. So beschrieb der Astronom Johannes Kepler bereits im Dreißigjährigen Krieg einen magnetischen Telegrafen und sagte voraus, daß es einst Sprechmaschinen geben werde. Und schon 1877 bis 1881 arbeitete M. Senlccq, ein französischer Rechtsanwalt, an einem Téléoskop, also einem Fernsehgerät; er schlug hierfür bereits die Bildzerlegung und Synchronimpulsgeber vor.

Aber auch bis in die neueste Zeit ist dieses Lexikon fortgeführt, und man erlebt daraus eindrucksvoll den ganzen Aufschwung des Funkwesens der letzten Jahrzehnte aus den Lebensdaten der einzelnen Wissenschaftler, Techniker und Organisatoren. Limann

Taschenbuch für den Kurzwellenamateur

Von Otto Morgenroth und Karl Rathammel, 208 Seiten mit vielen Tafeln und Tabellen, 3. Auflage. Verlag Sport und Technik, Berlin W 8.

Dieses Taschenbuch will dem Funkamateurler in handlicher Form die Dinge bieten, die er beim Funkverkehr wissen muß. Nur einen Teil des Inhaltes muß der lizenzierte Amateur auswendig wissen, z. B. die am häufigsten gebrauchten Amateurabkürzungen, internationale Fachausdrücke oder ähnliches. Eine Menge Wissen schlummert in Tabellen, die man im Bedarfsfall zu Rate zieht, und dieses Material ist hier zusammengestellt. Erfreulich ist,

daß das Taschenbuch auch technisch-praktische Hinweise enthält, z. B. solche für den Bau von Sendantennen und für Frequenzmessungen. Der Bezug dieser in der DDR gedruckten Schrift, die für die Amateure in der Bundesrepublik interessant sein dürfte, um die Amateur-Organisation in Mittel- und Ostdeutschland kennen zu lernen, ist über die Kommissionsbuchhandlung Kawa, Berlin-Charlottenburg, möglich.

Bastelpraxis, Teil III

Von Werner W. Diefenbach, Teil III: Praktischer Aufbau von einfachen Prüfgeräten und Empfängern vom Detektor bis zum Super, dazu Verstärker, KW- und Zusatzgeräte, 136 Seiten mit 138 Bildern. Doppelband 79/79a der Radio-Praktiker-Bücherei. Preis 2,80 DM. Franzis-Verlag, München.

Als dritter Teil der Trilogie „Bastelpraxis“ (RFB 71 = Allgemeine Arbeitspraxis, RFB 70 = Theoretische und praktische Grundlagen) erscheint kürzlich dieser Doppelband, der den praktischen Aufbau einfacher Prüfgeräte, Empfänger, Verstärker und Amateurfunkgeräte behandelt. Damit zieht der Autor die Nutzenwendung aus allem, was er seinen Lesern bisher nahebrachte, und gibt ihnen eine Fülle von praktischen Bauunterlagen. Der Doppelband ist eine einzige Bauanleitung, die noch dazu nach sehr wohlüberlegten pädagogischen Gesichtspunkten gestaltet ist. Im ersten Abschnitt wird der Bau wichtiger Meß- und Prüfeinrichtungen beschrieben, wie man sie unbedingt braucht, wenn man erfolgreich basteln will. Das sind Leistungsprüfer, Meßinstrumente, ein Wechselstrom-Netzteil und ein Multi- vibrator. Der Verfasser begnügt sich nicht mit der Angabe der Schaltung, er veröffentlicht auch genaue Chassispläne sowie Fotos der fertigen Geräte, und was der Anfänger immer wieder fordert: das Buch enthält für jedes Gerät auch einen Verdrahtungsplan. So erhält der Leser nicht nur die Gewißheit, daß sein selbstgebautes Gerät genau dem Labormuster entspricht, er arbeitet sich auch automatisch in das Lesen von Schaltungen ein. Dieser Umstand verdient ganz besondere Beachtung, denn es hat sich gezeigt, daß gerade das Schaltungslesen den jungen Leuten anfangs einige Schwierigkeiten bereitet.

Im nächsten Abschnitt werden Empfänger beschrieben. Vom Detektorgerät geht es über Ein- und Zweikreisler bis zum 6-Kreis-Super, der stufenweise erläutert wird. Zuerst werden NF- und Netzteil, dann der ZF-Verstärker und schließlich der Mischteil aufgebaut, so daß man jede Gruppe für sich prüfen und deshalb von vornherein mit sicherem Arbeiten der Gesamtschaltung rechnen kann. Der darauf folgende Abschnitt ist dem Bau eines UKW-Superhets ohne NF-Teil, also einem Vorsatz-Empfangsteil gewidmet. Auch hier bewährt sich wieder der genaue Verdrahtungsplan, der das als kritisch bekannte UKW-Gerät völlig bausicher werden läßt.

An die beiden Empfänger-Abschnitte schließt sich im genau richtigen Augenblick das Kapitel „Ratschläge für Inbetriebnahme und Fehlersuche“ an. Es hilft dem angehenden Praktiker gerade dann, wenn er es vielleicht am nötigsten braucht.

Im letzten Buchdrittel behandelt Diefenbach diejenigen Teilgebiete der Bastelpraxis, denen heute das Hauptinteresse gilt: Verstärkerbau, Tonbandtechnik, Zusatzrichtungen für Empfänger und Verstärker und Kurzwellen-Amateurfunk. Nach der Baubeschreibung eines Mikrofonverstärkers folgen genaue Konstruktionsunterlagen für einen vollständigen Hi-Fi-Zweikanal-verstärker. Dann wird ein Tonbandverstärker beschrieben, praktische Ratschläge für den Tonbandfreund schließen sich an und eine Überblendeinrichtung für zwei Tonspannungsquellen, ein Fernbedienungszusatz für Empfänger und eine Wechselsprechrichtung für den nachträglichen Anschluß an Rundfunkgeräte beweisen, daß man auch mit „kleinen Dingen“ viel Freude am Selbstgeschaffenen haben kann.

Besonders begehrt dürften die Geräte für den jungen Amateurfunker sein: ein Morse-Übungsnummer, ein Vorsatzgerät (Converter) für normale Rundfunkempfänger, mit dessen Hilfe sich das 80-m-Amateurband aufnehmen läßt, und als Krönung dieses Kapitels ein batteriebetriebener Kleinsender, mit dessen Hilfe man über rund 3 km drahtlos telegrafieren und telefonieren kann.

Dieses Buch unterscheidet sich sehr wohltuend von mancher ähnlichen Veröffentlichung, die für Anfänger bestimmt ist: Jedes einzelne Gerät ist wirklich im Labor des Verfassers praktisch aufgebaut und erprobt worden. Das beweisen nicht nur die vielen Fotos und die genauen Verdrahtungspläne, der Kundige erkennt es sofort aus vielen konstruktiven Einzelheiten, die er gewissermaßen „zwischen den Schaltsymbolen“ liest. Der Verfasser hat überaus geschickt alle jene Klippen umsegelt, an denen Anfänger scheitern können und die ihnen in diesem Stadium ihres funkttechnischen Werdeganges nur allzu leicht die Lust am Weiterarbeiten nehmen. Hierfür muß man Diefenbach besonderen Dank sagen, denn direkt und indirekt sorgt er mit seiner „Bastelpraxis“ für den technischen Nachwuchs, den wir so dringend brauchen. Kühne

Elektrotechnisches Englisch

Von Henry G. Freeman, 5. Auflage, 492 Seiten. Preis: Flexibler Plastikband 34,80 DM. Verlag W. Girardet, Essen.

Der Techniker braucht zur Übersetzung angelsächsischer Fachliteratur neben den üblichen allgemeinen Wörterbüchern meist ein Speziallexikon für Fachausdrücke. Sehr geschätzt hierfür ist seit langem das Nachschlagewerk „Elektrotechnisches Englisch“ von Henry G. Freeman. Die neue 5. Auflage ist für den Funktechniker besonders bedeutsam, weil die Bezeichnungen der Rundfunk- und Radartechnik sowie auch atomphysikalische Fachbezeichnungen neu aufgenommen und die Begriffe der Elektronik erweitert wurden.

Hervorzuheben ist, daß es sich bei diesem Buch nicht um ein einfaches Wörterbuch Deutsch/Englisch - Englisch/Deutsch handelt, sondern gut zweifünftel des Buches nimmt ein Buchtext ein, in dem die Fachwörter eines bestimmten Gebietes im Zusammenhang erläutert werden, wie es die Leser der FUNKSCHAU aus dem Radio-Praktiker-Band Nr. 62 „Englisch für Radio- praktiker“ kennen. So umfaßt z. B. die Erklärung der mit dem Abgleichen zusammenhängenden Begriffe (tracking, ganging) faet eine Druckseite. Das Werk dient also nicht nur als Lexikon, sondern stellt ein recht wertvolles ergänzendes Lehrbuch der elektrotechnischen englischen Fachsprache dar. Limann

Vergleichstabellen deutscher und amerikanischer Halbleiter-Dioden

Für diese Zusammenstellung der wichtigsten amerikanischen und deutschen Halbleiter-Dioden wurde eine ähnliche Einteilung gewählt wie für die Transistoren-Vergleichstabellen in FUNKSCHAU 1956, Heft 14. Die große Vielzahl von Typen, namentlich der amerikanischen Produktion, erfordert eine Klassifizierung nach einem möglichst charakteristischen Wert. Dafür wurde die Sperrspannung gewählt, obwohl diese kein alleiniges Kriterium darstellen kann.

In den Tabellen für Golddraht- und Power-Dioden, bei denen auch die Durchlaßströme von großer Bedeutung sind, wurden die einzelnen Typen nach steigenden Strömen geordnet. Die Typen von Power-Dioden, deren Durchlaßströme Werte von über 1 A haben, wurden darüber hinaus durch eingeklammerte Angabe des Stromes gekennzeichnet.

Die Einstufung der Dioden für Zähl- und Rechengerte ist deshalb schwierig, weil diese wegen ähnlicher elektrischer Daten eine Mittelstellung zwischen den Dioden für allgemeine Anwendungen und den Golddraht- bzw. Power-Typen einnehmen. Trotzdem wurde auf die Tabelle nicht verzichtet.

Die Gruppe der UHF-Dioden ist ihrer Bestimmung entsprechend nach der Grenzfrequenz eingeteilt, weil bei diesen Typen die Spannungs- und Stromwerte nicht von primärer Wichtigkeit sind.

Die nachstehenden Vergleichstabellen können nicht den Anspruch auf absolute Vollständigkeit erheben. Sie vermitteln jedoch wie die bereits veröffentlichten Transistoren-Vergleichstabellen eine gute Übersicht über die bekannten Typen und darüber hinaus auch über das weniger bekannte Angebot der amerikanischen Hersteller.

In den USA ist die Mehrzahl der wichtigsten Hersteller von Halbleitern in der RETMA (Radio-Electronics-Television Manufacturers Association) zusammengeschlossen, die eine gewisse Typisierung der Halbleiter durchgeführt hat, so daß das Fehlen bestimmter Hersteller in den Tabellen kein Mangel darstellt. Außer den durch die in der RETMA zusammengefaßten Firmen sind die amerikanischen Hersteller durch Hughes, Pacific Semiconductors, Raytheon, Radio Receptor, Transitron Electric Corp. und Western Electric Corp. vertreten.

Das deutsche Angebot ist durch das Lieferprogramm von zehn Herstellern wiedergegeben: Es sind dies die Firmen: AEG, Ing. W. Büll, Kunkler, Intermetall, Dr.-Ing. Rost, Siemens, SAF, Telefunken, Tekade und Valvo.

Hersteller-Schlüssel für deutsche Typbezeichnungen

- OA Ziffern/Ziffern = AEG
- BH, BK, BN = Ing. W. Büll
- DN, HO, GV = Kunkler
- S, FD, Z = Intermetall
- GeF, GW, Si = Dr.-Ing. Rost
- DS, DF = SAF
- GD, RL = Siemens
- GSD, G, K = Tekade
- OA 3 Ziffern = Telefunken
- OA 1 od. 2 Ziffern = Valvo

Hersteller-Schlüssel für amerikanische Typbezeichnungen

- HD = Hughes
- PS = Pacific-Semiconductors
- DR = Radio Receptor
- CK = Raytheon
- 1 N = RETMA
- SR = Transitron Electric Corp.
- Ziffern A, B, C = Western Electric Corp.

1. Dioden für allgemeine Anwendungen

Deutsche Fabrikate	Amerikanische Fabrikate	U _{sperr} [V]
	828 C	470
	628 C ¹⁾ , PS 500 ¹⁾	330
	1 N 58, 1 N 468	250
	822 C ¹⁾	220
GSD 1,5/20	1 N 38, 1 N 350 ¹⁾	200
GSD 2,5/15, OA 150/10, OA 150/5, S 35 ¹⁾ , GW 120	1 N 55, HD 2052, 1 N 351 ¹⁾ , 1 N 485 ¹⁾ , 822 C ¹⁾ , PS 501 ¹⁾	150
	1 N 61	130
GSD 4/12, OA 181	1 N 63, HD 2051	120
OA 81, OA 85, OA 91, OA 95, S 34 ¹⁾	1 N 62, 1 N 44, 400 B, 1 N 47, CK 707, 1 N 290, 1 N 291	110
	1 N 44, 400 B	105
GSD 4/10, OA 100/30, DN 38a, GW 80	1 N 38, 1 N 58, 1 N 88, CK 708, HD 2053, 1 N 70, 1 N 75, 1 N 97, HD 2058, 1 N 98, HD 2059, 1 N 99, HD 2055, 1 N 100, HD 2056, 1 N 127, 1 N 135, 1 N 198, 1 N 277, 1 N 352 ¹⁾ , 820 C ¹⁾ , 1 N 552	100
	1 N 480 ¹⁾	90
GSD 2,5/9, BH 80	1 N 88, 1 N 288, 1 N 289	80
RL 43, DS 181, DS 181, OA 80/10, GW 80	1 N 57, 1 N 67, HD 2054, 1 N 88, HD 2057, 1 N 297, 1 N 483 ¹⁾ , HD 2151, HD 2168, HD 2169	80
OA 150	1 N 45, 400 C, 1 N 73 ¹⁾ , 1 N 74 ¹⁾ , 1 N 95, HD 2064, 1 N 96, HD 2065, 1 N 116, HD 2080, 1 N 292, 1 N 48, 1 N 52, 1 N 65, 1 N 86, 1 N 298, 1 N 353 ¹⁾ , 618 C ¹⁾	75
GSD 5/6, GSD 5/61, GSD 5/108 ¹⁾ , GW 40, OA 80/5, OA 50/50, FD 7, BH 80, BK 60	1 N 116, HD 2080, 1 N 117, HD 2081, 1 N 118, HD 2082	70
GSD 5/105 ¹⁾ , OA 154 Q, DN 34 a, S 33 ¹⁾	1 N 34, 1 N 35 ¹⁾ , 1 N 43, 1 N 54 A, CK 705, 400 A, 1 N 66, 1 N 69, 1 N 90, HD 2063, 1 N 126, 1 N 281, 1 N 287, 1 N 294, PS 502 ¹⁾	60
DN 95, HO 1	1 N 42, 1 N 46, 400 D, 1 N 49, 1 N 50, 1 N 60 ¹⁾ , 1 N 142, 1 N 143, 1 N 354 ¹⁾ , 616 C ¹⁾	50
OA 72, 2 OA 72 ¹⁾ , OA 79, 2 OA 79 ¹⁾		45
GSD 5/4 ¹⁾ , GSD 5/104 ¹⁾ , RL 31, RL 32, OA 159, OA 172 ¹⁾ , RL 231 ¹⁾ , RL 232 ¹⁾ , RL 246 ¹⁾ , DS 180, DS 170 ¹⁾ , DS 180, OA 40/100	1 N 51, 1 N 71 ¹⁾ , 1 N 81, 1 N 128, 1 N 482 ¹⁾	40
DS 181 ¹⁾ , DS 180 ¹⁾ , CD 8 E, GW 203	1 N 54, 1 N 140, 1 N 141, 641 C	35
GSD 5/103 ¹⁾ , OA 73, OA 30/30, HO 3, DN 58	1 N 56, PS 503 ¹⁾	30
GSD 5/2 ¹⁾ , OA 180, FD 6, GW 20	1 N 40 ¹⁾ , CK 708 ¹⁾ , 1 N 41, CK 711 ¹⁾ , 1 N 64	20
OA 70 ¹⁾ , DS 159, DS 179, DS 1808, RL 41, HO 2	1 N 139, 612 C ¹⁾	10
FD 4, FD 5	1 N 109, 610 C ¹⁾	6...9
DN 80 ¹⁾ , S 32 ¹⁾ , GW 101	608 C ¹⁾	5
Z 8 ¹⁾ , Z 7 ¹⁾ , Z 8 ¹⁾		
BK 6, BN 6	600 C ¹⁾ , 601 C ¹⁾ , 604 C ¹⁾ , 608 C ¹⁾	

Achtung! Es sind stets die in der gleichen Zeile angegebenen amerikanischen und deutschen Dioden miteinander vergleichbar. Stehen in der Spalte der deutschen oder der amerikanischen Dioden keine Typen, so sind vergleichbare Typen nicht vorhanden.

2. Dioden für Zähl- und Rechengerte

Deutsche Fabrikate	Amerikanische Fabrikate	U _{sperr} [V]
GSD 1,5/20		200
GSD 2,5/15	1 N 451	150
GSD 4/12, DS 182		120
GSD 4/10, GD 3 E	1 N 448, 1 N 450, 1 N 453, 1 N 502	100
OA 88, OA 87		90
GD 2 E, GD 2 P ¹⁾ , DS 181 S	1 N 501	80
	1 N 111, 1 N 112, 1 N 113, 1 N 114, 1 N 115	70
GSD 5/6	1 N 500	60
HO 1, OA 50/50	1 N 110, 1 N 120, 1 N 181, 1 N 192, HD 2077, HD 2078, HD 2013, HD 2014,	50
OA 40/100	1 N 454, 1 N 499	
GD 1 E, GD 4 E, GD 1 P ¹⁾ , GD 3 P ¹⁾ , GD 1 Q ¹⁾ , GD 2 Q ¹⁾	1 N 498	40
HO 3	1 N 279, 1 N 447, 1 N 449, 1 N 452, 1 N 455	30
HO 2, OA 20/500	1 N 283, 1 N 497	20

1) = Silizium-Diode 2) = Varistor 3) = Duo-Diode 4) = Misch-Diode 5) = Video-Diode

3. Golddraht-Dioden

Deutsche Fabrikate	Amerikanische Fabrikate	U_{Sperr} [V]
	DR 303, DR 302 1 N 302 ¹⁾ , 1 N 480 ¹⁾ DR 307, DR 308, DR 305, DR 321 1 N 493 ¹⁾ , CK 861 ¹⁾ , 1 N 434 ¹⁾ 1 N 303 ¹⁾ , 1 N 310, 1 N 313, 1 N 307	400 220 200 180 120
OA 5 Nach den Angaben der AEG besteht bei den Dioden dieser Firma die Gegenelektrode ebenfalls aus einer Golddrahtlegierung. Diese Dioden (Schlüssel: OA Ziffern/Ziffern) wurden jedoch entsprechend dem Anwendungsgebiet in Gruppe 1 aufgeführt.	HD 2170, HD 2165, HD 2154, HD 2161, DR 325, DR 324, DR 323, DR 314, DR 312 DR 322, DR 310, DR 301 HD 2151, HD 2168, HD 2189, HD 2150, HD 2183, HD 2175, HD 2158, HD 2167, HD 2159 1 N 301 ¹⁾ HD 2167, HD 2166, HD 2155, HD 2173, HD 2174, HD 2162, HD 2160, HD 2171. HD 2172, 1 N 305 ¹⁾ , 1 N 312	100 80 70 60
OA 180	DR 319, DR 317, DR 318, DR 315 1 N 308 ¹⁾ , 1 N 432 ¹⁾ , CK 858 ¹⁾ HD 2152 1 N 300 ¹⁾ , 1 N 308, 1 N 308	50 40 30 15

4. UHF-Dioden

Deutsche Fabrikate	Amerikanische Fabrikate	Grenzfrequenz [MHz]
	1 N 26 ¹⁾ 4) (X 8081), 1 N 53 ¹⁾ , 1 N 78 ¹⁾ , 1 N 288 ¹⁾ 4), 1 N 415 ¹⁾ 1 N 22 ¹⁾ 4), 1 N 23 ¹⁾ , 1 N 24 ¹⁾ 4), 1 N 78 ¹⁾ 5), 1 N 82 ¹⁾ 4), 1 N 150 ¹⁾ , 1 N 150 ¹⁾ , 1 N 155 ¹⁾ , 1 N 283 ¹⁾ 4), 1 N 416 ¹⁾ 4)	> 10 000 3-10 000
RL 42 ⁴⁾ , GD 7 E, DS 20 ¹⁾ , DS 30 ¹⁾ , DS 35 ¹⁾ 4), BN 6/s, BK 6/s, GW 102, GW 103, SI 1 ¹⁾ , SI 5 ¹⁾ , SI 10 ¹⁾	1 N 21 ¹⁾ , 1 N 25 ¹⁾ 4), 1 N 27 ¹⁾ 5), 1 N 28 ¹⁾ , CK 710 ¹⁾ , 1 N 29 ¹⁾ 4), 1 N 30 ¹⁾ 5), 1 N 31 ¹⁾ 5), 1 N 32 ¹⁾ 5), 1 N 64 ¹⁾ 5), CK 708 ¹⁾ 5), 1 N 72 ¹⁾ 4), 1 N 79 ¹⁾ , 1 N 87, 1 N 105, 1 N 124 ¹⁾ 4), HD 2018 ¹⁾ 4), 1 N 133 ¹⁾ 4), 1 N 147 ¹⁾ 4), 1 N 172 ¹⁾ 4), 1 N 173 ¹⁾ 4), 1 N 251 ¹⁾ , 1 N 252 ¹⁾ , 1 N 285 ¹⁾ 5), CK 715 ¹⁾ 5)	< 3000

5. Zener-Dioden

Deutsche Fabrikate	Amerikanische Fabrikate	U_{Sperr} [V]
	1 N 222 ¹⁾ 1 N 221 ¹⁾ 1 N 220 ¹⁾ 1 N 219 ¹⁾ 1 N 218 ¹⁾ 1 N 217 ¹⁾ 1 N 216 ¹⁾ 1 N 215 ¹⁾ 1 N 214 ¹⁾ 1 N 213 ¹⁾ 1 N 212 ¹⁾ 1 N 211 ¹⁾ 1 N 210 ¹⁾ 1 N 157 ¹⁾ , 1 N 208 ¹⁾ , 1 N 209 ¹⁾ 1 N 208 ¹⁾ , 1 N 207 ¹⁾ 1 N 138 ¹⁾ , 1 N 205 ¹⁾	475 400 325 275 225 175 150 125 100 80 70 60 50 40 30 20 15 10
S 35 ¹⁾	1 N 203 ¹⁾ , 1 N 204 ¹⁾	8...8 7...8 6...7 5
S 34 ¹⁾	1 N 201 ¹⁾ , 1 N 202 ¹⁾ , 1 N 430 ¹⁾	
S 33 ¹⁾	1 N 200 ¹⁾ , 1 N 438 ¹⁾ , 1 N 429 ¹⁾ , DR 148 ¹⁾ , DR 147 ¹⁾	
S 32 ¹⁾		
Z 8 ¹⁾ Z 7 ¹⁾ Z 6 ¹⁾		

6. Power-Dioden (Flächen-Dioden)

Deutsche Fabrikate	Amerikanische Fabrikate	U_{Sperr} [V]
	1 N 446 ¹⁾ (1,5) 1 N 258 ¹⁾ , 1 N 444 ¹⁾ (1,5) 1 N 333 ¹⁾ , 1 N 332 ¹⁾ , 1 N 342 ¹⁾ , 1 N 341 ¹⁾ , 1 N 443 ¹⁾ (1,5) 1 N 255 ¹⁾ (1,2)	600 500 400
Gd 4	1 N 93, 1 N 108, 1 N 335 ¹⁾ , 1 N 344 ¹⁾ , 1 N 343 ¹⁾ , 1 N 334 ¹⁾ , 1 N 342 ¹⁾ (1,5)	300
Gd 3	1 N 92, 1 N 337 ¹⁾ , 1 N 346 ¹⁾ , 1 N 336 ¹⁾ , 1 N 345 ¹⁾ , 1 N 441 ¹⁾ (1,5), SR 12 ¹⁾ (5), 1 N 413 ¹⁾ (10)	200
Gd 2	1 N 91, 1 N 158, 1 N 94, 1 N 284 ¹⁾ (1,2)	160 140 100
DF 452 GV 3 DF 461 GeF 30 GV 2	1 N 340 ¹⁾ , 1 N 349 ¹⁾ , 1 N 346 ¹⁾ , 1 N 339 ¹⁾ , 1 N 153, 1 N 338 ¹⁾ (1), 1 N 347 ¹⁾ (1), 1 N 440 ¹⁾ (1,5), SR 11 ¹⁾ (5), 1 N 412 ¹⁾ (10) 1 N 152	60 50 30 20 10
GV 1, DF 450	1 N 138, SR 10 ¹⁾ (5), 1 N 411 ¹⁾ (10) 1 N 151	
Gd 2, Gd 3 und Gd 4 sind Leistungsdioden der AEG	1 N 107 Die eingeklammerten Ziffern hinter den Typenbezeichnungen geben den Durchlaßstrom in A an.	

7. Foto-Dioden

Deutsche Fabrikate	Amerikanische Fabrikate	
GP 2, GP 10, GP 18 (Rost) TP 5 D (Siemens)	1 N 188, 1 N 77	

1) = Silizium-Diode 2) = Varistor 3) = Duo-Diode 4) = Misch-Diode 5) = Video-Diode

Die ausführlichen Daten aller Kristalldioden und Transistoren enthält die

Kristalldioden- und Transistoren-Taschen-Tabelle

112 Seiten · Preis 4,90 DM · Auslieferung im Februar
FRANZIS-VERLAG · MÜNCHEN 2 · KARLSTRASSE 35

Mignon

EIN PLATTENSPIELER, DER SICH SELBST BEDIENT!



Erfolgreicher Start für PHILIPS Mignon

Das Verkaufsergebnis der letzten Wochen hat bewiesen: Mignon ist so zukunftssicher wie die M 45-Schallplatte selbst und hat alle Aussichten, richtungsweisend für einen neuen Typ von Abspielgeräten zu werden. Drei Vorzüge sind wichtig für den raschen Erfolg des neuen PHILIPS Phono-Automaten:

- ✦ die einfache Bedienung, die dem Kunden umständliche Handgriffe und somit das Erlernen eines Bedienungsschemas erspart;
- ✦ die robuste, unempfindliche Mechanik, die gegen Bedienungsfehler geschützt ist, weil ihre Funktion nicht beeinflusst werden kann;
- ✦ die moderne, farbenfreudige Gestaltung des Gehäuses, die den Kunden besonders anspricht.

PHILIPS Mignon ist in zwei Modellen lieferbar
Grundausführung **DM 74.-**

mit Spannungswähler und 2-adrigem NF-Kabel **DM 79.-**

Auf Wunsch übersenden wir Ihnen gern die Sonderausgabe Phonogeräte der Zeitschrift „Der PHILIPS-Kunde“.



M 45 Schallplatte bis zum hörbaren Klicken in den Gehäuseschlitz hineinschieben und dann loslassen. Das Laufwerk ist damit in Tätigkeit gesetzt und spielt die Platte selbsttätig ab. Zur vorzeitigen Rückgabe dient die Unterbrechungstaste.

Besonders praktisch ist das Kabelfach, in dem Netz- und Tonabnehmerkabel untergebracht werden können.

Unterbrechungstaste

Kabelfach

Unterbrechungstaste ..



PHILIPS

Hochleistungs-Fernsehempfänger mit vierstufiger Zwischenfrequenzverstärkung, Störaustattung und OIR-Adapter

Loewe-Opta 629

Nahezu fünf Jahre bemühen sich die Ingenieure in den Entwicklungslabors der deutschen Industrie um die Verbesserung der Fernsehtechnik. In dieser Zeit wurde ein hoher Stand erreicht: rauscharmer Eingang, hohe Zf-Verstärkung, gute Tonwiedergabe, ein gestochen scharfes Bild, guter Bildstand, Störaustattung und bequeme Bedienung. Das gilt für die Technik. Für den Käufer kommen ein ansprechend gestaltetes Gehäuse und ein nicht zu hoher Preis hinzu.

Wie kombiniert der erfahrene Ingenieur die soeben aufgezählten Eigenschaften und noch einige weitere? Das soll im folgenden Bericht am Gerät Loewe-Opta 629 gezeigt werden. Das hier benutzte Chassis steckt mit nur geringen, z. T. durch verschiedene große Bildröhren und verschieden dimensionierte Tonkanäle bedingten Abweichungen in allen Loewe-Opta-Fernsehempfängern des Jahres 1956/57. Hier zunächst die Röhrenaufteilung:

Tuner	PCC 84, PCF 80
(In den Modellen 629 L, Stadion 1634, Optimat 1640 und Aristokrat 1645 wird statt der PCC 84 die Spanngitterröhre E 88 CC verwendet)	
Zf-Verstärker	4 x EF 80
Video-Gleichrichter	Germ.-Diode DS 1806
Video-Endstufe	P(C)L 81
Getastete Regelung	PC(L) 81
Tonteil	EF 80, PABC 80, PL 82
Amplitudensieb mit Störaustattung	EH 90, EF 80
Phasendiskriminator	1 Paar Germanium-Dioden DS 181 Z
Zellen-Multivibrator	ECC 82
Zellenablenkstufe	PL 81
Booster	PY 81
Hochspannungsgleichrichter	DY 88
Bild-Sperrschwinger und Ablenkendstufe	PCL 82
Rücklaufaustattung	Germ.-Diode OA 81
Verzögerungsdiode für die Regelung der Vorstufe	eine Diode der PABC 80 im Tonteil
Netzteil	Trockengleichrichter
Bildröhre	MW 43-89 (in den 53-cm-Modellen MW 53-80)

Der Kanalschalter

Im Schaltbild auf Seite 77 ist der Kanalschalter mit der Doppeltriode PCC 84 in Kaskodenschaltung und der Triode/Pentode PCF 80 als Misch/Oszillatorröhre nur angedeutet. In diesem Teil, das mechanisch wie üblich als geschlossene Trommel ausgeführt ist, wird die Antennenspannung von der

Antennenspule zum ersten Gitter entsprechend $u_1 = 2,5$ übersetzt. Dank richtiger Auswahl der Windungszahl und der Drahtstärke ist die Leistungsanpassung für alle Kanäle etwa konstant. Hierbei ist bekanntlich auch die Belastung der ersten Triode maßgebend, die über ihr C_{ag} rückwirkend die Impedanz des Eingangskreises ändert.

Die für guten Empfang unter schwierigen Umständen entscheidende Rauschzahl liegt in allen Kanälen zwischen 3 und 4,5 kT_0 , und zwar ist dies der fabrikmäßig erreichte Wert, nicht etwa eine Messung an einem „ausgekochten“ Labormodell. Nach Einsetzen der Spanngitter-Doppeltriode E 88 CC in diesen sonst nur wenig veränderten Eingangsteil liegen die Rauschzahlen je nach Kanal zwischen 1,6 und 2,5 kT_0 . Folgende Werte interessieren:

Welligkeit in Band III	$m = 1,2 \dots 1,8$
Verstärkung der Katodenbasisstufe PC(C) 84	$V_{KB} = 1,0 \dots 1,2$
Verstärkung der Gitterbasisstufe P(C)C 84	$V_{GB} = 8 \dots 9$
Gesamtverstärkung zwischen Antenneneingang u. Gitter der Mischröhre	$V_{ges} = 22 \dots 24$
Mischverstärkung	$V_m = 9 \dots 10$



Bild 2. Durchlaßkurve des Tuners bei korrektem Abgleich und genau angepaßter Antenne

Die Temperaturkompensation des Oszillators ist derart ausgelegt, daß dieser zwei bis drei Minuten nach dem Einschalten zur Ruhe kommt. Die größte Frequenzwanderung in Band III wurde mit $\Delta f = 100$ kHz und in Band I mit $\Delta f = 30 \dots 40$ kHz gemessen. Das sind $\sim 0,05\%$. Bild 2 zeigt ein Oszillogramm der Durchlaßkurve eines genau abgeglichenen Tuners. Eine geringe Unsymmetrie ist zugelassen.



Bild 4. Trennschärfekurve (Nachbarkanaldämpfung), gemessen über Tuner (Kanal 7) und Zwischenfrequenzverstärker



Bild 1. Tisch-Fernsehempfänger Loewe-Opta 629 L mit zwei Lautsprechern und Ahornfront

Technische Daten:

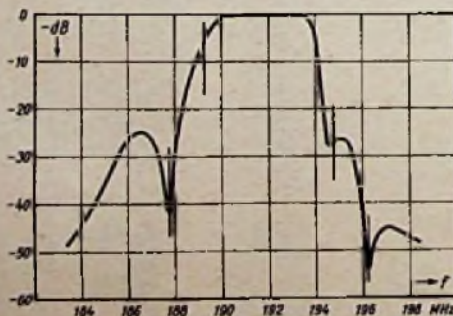
- Allstrom: 220 V
- Leistungsaufnahme: 150 W
- Verstärker- und Bildröhren, Dioden: siehe Text
- Netzteil: Trockengleichrichter E 220 C 330
- Kreise: 12, dazu drei Saugkreise
- Kanäle: 2...11, 2 Reservekanäle, für Dezimeterwellenempfang vorbereitet
- Zwischenfrequenzen: Bild 38,9 MHz, Ton 33,4 MHz, Ton-Differenzträger 5,5 MHz (mit Tonzusatzgerät 6,5 MHz)
- Antenneneingang: 240 Ω , symm., eingebaute, drehbare Gehäuseantenne
- Lautsprecher: 1 Stück perm.-dyn. 210x150 mm, 1 Stück perm.-dyn. 130x75 mm
- Klangfarbenregler: stetig regelbar
- Automatische Regelung: getastet mit Schalttriode, für Hf-Eingang verzögert
- Fernbedienung: für Kontrast, Helligkeit, Lautstärke
- Gehäuse: Edelholz 540 x 495 x 455 mm, bei Modell 629 L mit Ahornfront
- Preis Modell 629 846 DM
- Modell 629L 868 DM
- Fernbedienung 29 DM

Vierstufiger Zf-Verstärker

Wie heute weitgehend üblich arbeitet dieser Zf-Verstärker mit der „hohen“ Zwischenfrequenz von 33,4 MHz für den Ton und 38,9 MHz für das Bild und mit bifilar gewickelten Spulen. Die Zeitkonstanten werden damit günstig beeinflusst. Die Zf-Übertrager sind versetzt abgestimmt, und drei Saugkreise formen die Durchlaßkurve entsprechend dem Bild links unten im Gesamtschaltbild. Es hat sich übrigens gezeigt, daß eine bestimmte Reduzierung der Windungszahlen in den Gitterkreisen gegenüber den Anodenkreisen eine höhere Verstärkung ermöglicht. Diese liegt in diesem vierstufigen Verstärker bei $v = 3 \times 10^4$; das ist der etwa 5fache Wert gegenüber den vorjährigen Typen der Firma.

Die Zf-Durchlaßkurve wird weitgehend von der Durchlaßkurve des Tuners mitbestimmt. Bild 3 zeigt das Oszillogramm der gemein-



Bild 3. Durchlaßkurve von Tuner (Kanal 7) und Zwischenfrequenzverstärker (maximal zulässige Abweichung von der Normkurve)



Bild 5. Hochfrequenzmodulierter Rechteckimpuls, über den gesamten Empfänger (Kanal 7) gegeben. Der Meßsonder ist zwelftenbandmoduliert. Amplitude des Rechteckimpulses: 50 V_{s3}



Schaltbild des Loewe-Opta-Fernsehempfängers 629. Links unter dem Schaltbild die Norm-Durchlaßkurve der Zwischenfrequenz

samen Kurve für den Tuner (Kanal 7) und den Zf-Verstärker, und zwar ist in diesem Bild die maximal zulässige Abweichung der Kurve dargestellt, die noch ohne Einfluß auf die Bildqualität ist. Durch eine geschickte Katodenneutralisation wurde jeder Einfluß der Regelung der beiden ersten Pentoden EF 80 auf die Kurvenform vermieden.

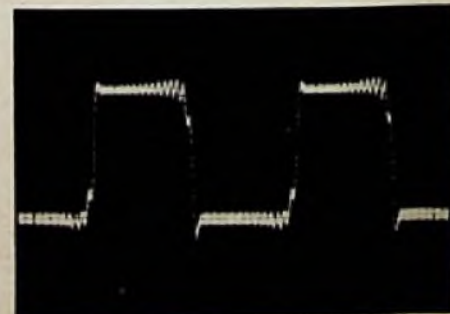
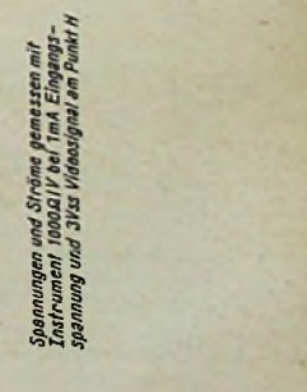
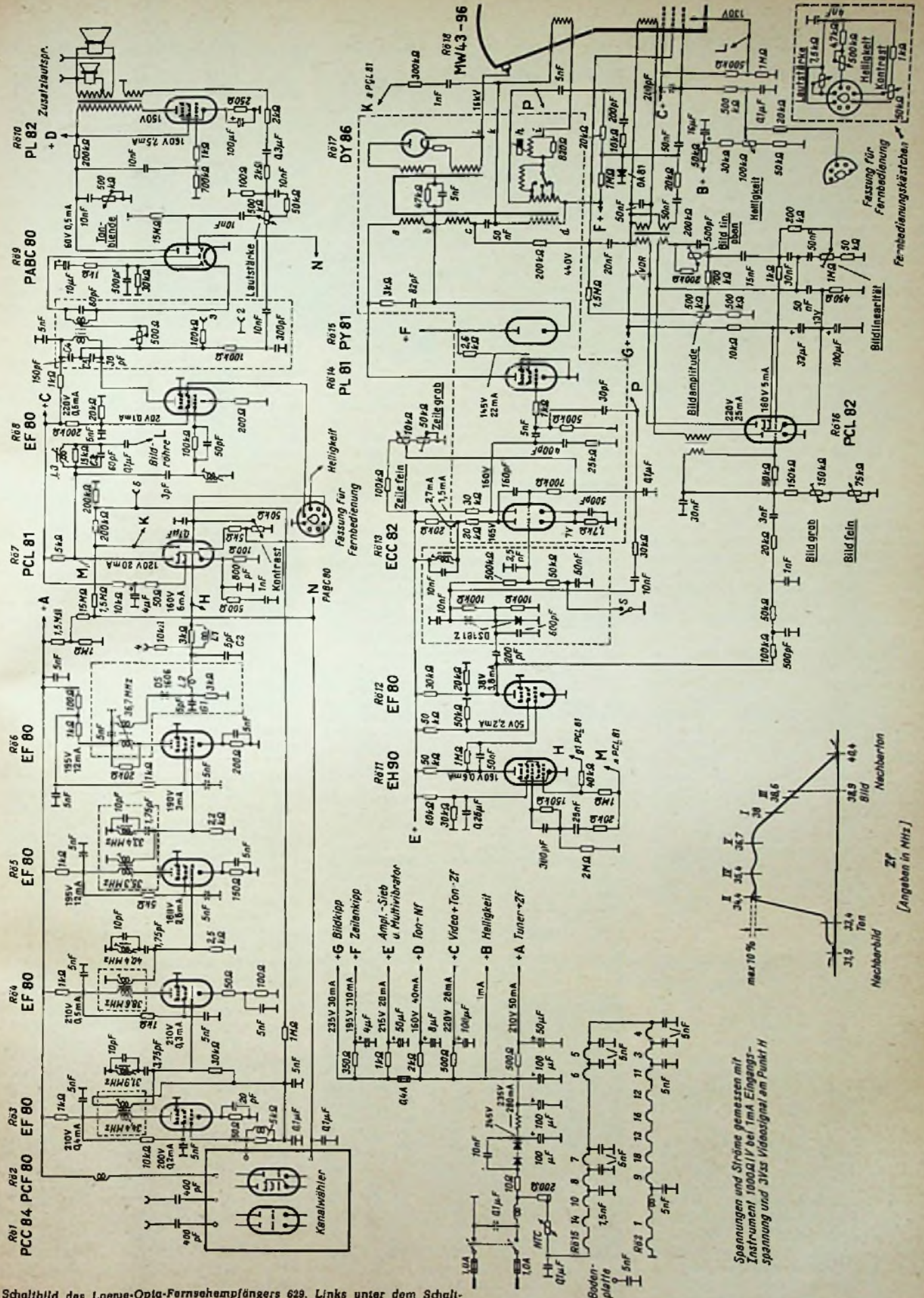
Die Nachbarkanaldämpfung liegt über den von der Deutschen Bundespost empfohlenen Werten. Im Kaskodeneingang sind vier abgestimmte Kreise und im Zf-Verstärker drei Saugkreise vorgesehen, so daß die Abschwächung der Nachbarkanäle im Minimum 54 dB beträgt (Bild 4).

Beim Empfang eines normgerecht arbeitenden Fernsehsenders und bei richtiger Einstellung des Gerätes wird eine Auflösung von 400 Zeilen erreicht (5 MHz = 419 Zeilen); im Minimum sind es 390 Zeilen. Das Überspringen beträgt hierbei nicht mehr als 15 % bei der ersten Periode.

Der Video-Verstärker

Nach Gleichrichtung der Zf-Spannung durch die Germanium-Diode DS 1806 erreicht die gleichgerichtete Spannung direkt das Gitter der Videoendstufe P(C)L 81. Die Bemessung dieser Stufe sichert bei 90prozentiger Modulation des Hf-Trägers (und einer Netzspannung von 220 Volt) eine Impuls-Spitzen-spannung von 105 Volt; selbst flau modulierte Bilder werden damit ausreichend kontrastreich wiedergegeben. In die Katodenleitung der Pentode wurde zum Ausgleich des Frequenzganges eine Gegenkopplung eingefügt, die zwangsläufig verstärkungshemmend wirkt, so daß die Gesamtverstärkung dieser Stufe nur gering ist. Hier sorgt die erhebliche Verstärkungsreserve im Zf-Teil für einen Ausgleich.

Die Spule L 1 im Gitterkreis dient zur Anhebung der hohen Frequenzen, während die vorgeschaltete Kette C 1, L 2, C 2 die im Gleichrichter erzeugten Oberwellen ausbleibt. Eine weitere Höhenanhebung bringt der 5,5-MHz-Sperrkreis L 3/C 3 mit Parallelwiderstand von 15 k Ω ; er ist so bemessen, daß sich eine zusätzliche Anhebung der oberen Grenzfrequenz von 4,8 MHz ergibt. Der Frequenzgang des gesamten Gerätes zwischen Antenne und Katode der Bildröhre ist in Bild 5 gezeigt; man sieht einen hochfrequenzmodulierten Rechteckimpuls von 150 kHz mit eingelebten Dunkelmarken (Zeitfolge 0,04 μ s), erzeugt durch den Rohde & Schwarz-Meß-Sender SMAF und aufgenommen mit dem Oszillografen Typ OBF der gleichen Firma.

Getastete Regelung

Die Schaltung weist gegenüber der allgemein bekannten Dimensionierung nur hinsichtlich der Kontrastregelung Besonderheiten auf. Man hat hier bewußt auf die sonst übliche Katodenregelung der Videoendröhre (Nachteil: Beeinflussung des Videofrequenzganges) oder der Schirmgitterspannung (Nachteil: unvorteilhafte Dimensionierung des Regelpotentiometers wegen hoher Leistungsaufnahme) verzichtet, vielmehr liegt die Regelung im Gitter der Taströhre (Triode der Videoendröhre PCL 81). Die Regelspannung wird geteilt, indem den beiden ersten Zf-Röhren nur ungefähr der halbe Spannungsbetrag wie dem Tuner zugeführt wird. Die Regelspannung für die Hf-Vorstufe wird jedoch über eine Diode (D 3 der PABC 80 im Tonkanal, siehe die beiden Anschlüsse N) verzögert, so daß der Regeleinsetz im Hf-Teil erst bei 500 μ V Eingangsspannung beginnt. Damit fällt das durch den Regeleinsetz erhöhte Rauschen nicht mehr ins Gewicht. Der Tastimpuls wird vom Zellenaus-

gangsübertrager mit einer Spannung von rd. 100 V_{se} über die Verbindung K nach Passieren des Vorwiderstandes von 300 k Ω geliefert. Bei ganz zurückgedrehtem Kontrastregler entsteht an der Anode der Regeltriode PC(L) 81 eine Regelspannung von 25...30 V.



Bild 6. Schaltbild des Tonzusatzgerätes für OIR-Norm

Stabile Kippteile

Als erstes Amplitudensieb und zugleich als Störauströhre arbeitet die für diese Zwecke geschaffene Heptode EH 90. Wir beschreiben diese Röhre und ihre Wirkungsweise u. a. in den der FUNKSCHAU 1955, Heft 5, beigefügten „Röhren-Dokumenten“. Man arbeitet hier mit trägeisloser Selbstunterdrückung aller über das Bildsignal hinausreichenden Störspitzen. Die Pentode EF 80 dient als zweites Amplitudensieb und begrenzt infolge ihrer Auslegung – niedrige Anoden- und Schirmgitterspannung – sehr kräftig.

Über eine Integrationskette werden die Bildimpulse und über einen Kondensator von 200 pF die Zeilenimpulse von der Anode der Röhre EF 80 abgenommen. Darauf folgen Phasenvergleich und Multivibrator in der üblichen Schaltungsweise. Der Zeilenausgangsübertrager wird von der Philips-Einheit AT 2004 mit einem Stufenschalter zum Einstellen der Bildbreite gebildet.

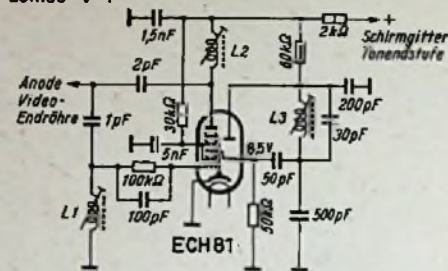
Im Bildablenkteil steckt die Triode/Pentode PCL 82; hier wird für die Erzeugung der Ablenkspannung ein Sperrschwinger benutzt. Die Sägezahnspannung gelangt auf das Gitter des Verstärkerpentodenteils und wird durch eine Gegenkopplung linearisiert.

Die Bedienung

Für die Fernbedienung ist ein dreiteiliger Regler vorgesehen, der mit 5 m langem Kabel und Stecker an der Rückseite des Empfängers angeschlossen wird. Den Wünschen des Benutzers folgend sind alle Bedienungselemente nach vorn verlegt, direkt unterhalb oder seitlich des permanent-dynamischen Frontlautsprechers. Interessant ist der seit einiger Zeit diesem Modell beigegebene Zeilen-Synchronastaster. Es handelt sich hierbei um einen mit dem Zeilenregler kombinierten Schalter S am Gitter der ersten Triode des



Bild 7. Das abgeschirmte Kästchen links mit den beiden aufgesetzten Röhren PL 82 und ECH 81 ist das Tonzusatzgerät; es steckt in der Fassung der Tonendröhre PL 82

Zeilen-Multivibrators. Beim Hineindrücken der Rändelscheibe für den Zeilenregler wird die Synchronisierung abgeschaltet, so daß der Multivibrator frei läuft.

Nun stellt man das Bild mit der noch immer hineingedrückten Rändelscheibe derart ein, daß es voll im Rahmen erscheint. Allerdings wird es wegen der fehlenden Synchronisierung langsam in waagerechter Richtung pendeln. Läßt man die Scheibchen los, so bleibt das Bild fest stehen; der Zeilenfrequenzregler ist damit optimal eingestellt. Die neueste Ausführung (Dezember 1956) des Synchronastasters sieht vor, daß der Zeilen-Multivibrator beim Hineindrücken des Reglerscheibchens nicht mehr vollkommen frei läuft, sondern einen winzigen Restbetrag Synchronisierungsleistung zugeführt bekommt. Nunmehr pendelt das Bild nicht mehr waagrecht hin und her, sondern bleibt über einen kleinen Drehwinkel des Reglers fest stehen. Man soll diesen in der Mitte des Haltebereiches loslassen. Die Änderung ermöglicht die vorher erläuterte genau Zeilenfrequenzeinstellung auch bei hoher Feldstärke.

Tonzusatzgerät für OIR-Norm

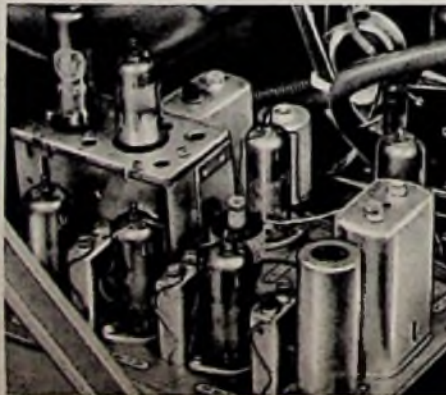
In Westberlin und in den Randgebieten der Bundesrepublik zur DDR wird immer wieder nach einem Tonzusatzgerät zur Überwindung des gegenüber der CCIR-Norm um 1 MHz größeren Trägerabstandes des Bild- und Tonsenders gefragt. Die inzwischen erfolgte Teilumstellung (seit Weihnachten läuft in Ost-Berlin ein Fernsehsender mit 5,5 MHz Trägerabstand in Kanal 5, die Umstellung der an der Zonengrenze liegenden Sender soll bevorstehen¹⁾) macht die von verschiedenen westdeutschen Firmen entwickelten Tonzusatzgeräte vielleicht überflüssig; immerhin soll die von Loewe-Opta erarbeitete Konstruktion hier beschrieben werden, denn sie erscheint uns in mancher Hinsicht bemerkenswert. Bild 6 zeigt die Schaltung und Bild 7 die praktische Ausführung (im Chassis). Der Einbau ist sehr einfach, indem die Tonendröhre PL 82 aus ihrer Fassung entfernt und in die freie Fassung des Tonzusatzes gesteckt wird, so daß dieser zwei Röhren trägt; außerdem werden Anodenzuleitung und Masseverbindung angelötet – das ist alles!

Der Vorzug dieses Zusatzgerätes liegt darin, daß beim Empfang beider Normen keine Umschaltung nötig ist; das Zusatzkästchen darf überdies ständig eingesteckt bleiben. Beim Empfang der CCIR-Sender wird der 5,5-MHz-Differenzträger wie bisher von der Anode der Video-Endröhre P(C)L 81 dem Gitter der Ton-Zf-Röhre EF 80 (Rö 8) zugeführt. Wird jedoch ein Sender mit 6,5 MHz Trägerfrequenzabstand empfangen, so sieht die Spule L 1 in Bild 6 den im Signalgemisch enthaltenen Anteil von 6,5 MHz durch den Resonanzeffekt aus und gibt ihn auf Gitter 1 der Heptode ECH 81. Deren Triodensystem schwingt durch entsprechende Bemessung des Kreises L 3/C 3 genau auf 1 MHz. Im Anodenkreis des Heptodensystems steht an der Spule L 2 eine Mischschwingung von 6,5 MHz minus 1 MHz gleich 5,5 MHz. Diese Frequenz wird über eine Kapazität von 2 pF wieder an die Anode der Videoendröhre zurückgegeben und erreicht damit ohne Schwierigkeiten den Tonkanal, der somit stets 5,5 MHz zugeleitet bekommt.

Zwei Probleme konnten dabei ebenfalls zufriedenstellend gelöst werden: die Mischfrequenz 6,5 MHz + 1 MHz = 7,5 MHz ist unwirksam, denn sie liegt außerhalb der Durchlaßbreite des Tonkanals – und die Ausstrahlung der 1-MHz-Oszillatorfrequenz ist durch Abschirmung und sorgfältigen Aufbau des Zusatzgerätes unterdrückt.

Karl Tetzner (Oszillogramme und Meßwerte: Labor Loewe-Opta, Kronach)

¹⁾ Vgl. Seite 58 dieses Heftes

GRUNDIG

Zauberspiegel-Serie 1957

WEGWEISENDE TECHNISCHE NEUERUNGEN!

VOLLENDETE FORMGESTALTUNG!

MODERNSTE FERTIGUNGSMETHODEN!



Die Wunderröhre

verbürgt rauschfreie Bilder bei geringstem Antennenaufwand.

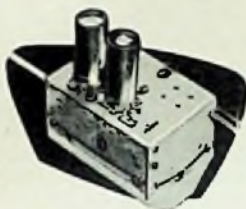

Der goldene Tuner

mit Federn und Gegenkontakten, die mit echtem Gold versehen sind, gewährleistet stets gleichbleibende und störungsfreie Funktionen.

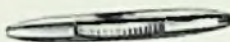

Der Klarzeichner

gibt dem Bild eine gestochene Schärfe und kristallklare Reinheit.



Das Kontrastfilter

bringt spürbare Kontrastverbesserung und schützt die Augen.

Verlängerte Lebensdauer der Bildröhre

durch Metallisierung und Schutzfunkenstrecke.

Spezial-Chassis-Konstruktionen

und laufende Kontrollen in der Fertigung vermeiden Fehlerquellen, erleichtern den Service und vermindern den Kundendienstaufwand.

PRÜFEN + WÄGEN = VERKAUFEN!

Übrigens:

Wissen Sie, daß GRUNDIG monatlich mehr als
100 000 Musikschränke, Rundfunk-, Fernseh- und Tonbandgeräte,
250 000 Lautsprecher und über
1 000 000 Trafos, Drosseln und Spulen fertigt.

GRUNDIG

BELIEBT IN ALLER WELT!



Einstufiger Gleichspannungs-Meßverstärker mit hohem Verstärkungsfaktor

Die folgende Arbeit soll keine Bauanleitung im üblichen Sinne darstellen, sondern sie berichtet über einige interessante Versuche und soll damit zu eigenen Experimenten anregen.

Bei der Aufnahme von Widerstandskennlinien verschiedener Pentoden sollten die günstigsten Röhren für einen Niederstromverstärker¹⁾ bestimmt werden. Dabei ergab sich, daß die Röhre EF 804 hervorragend für diese Zwecke geeignet ist. Die Untersuchungen wurden deshalb ausschließlich auf diese Röhre beschränkt.

Die Aufnahme der Widerstandskennlinien erfolgte im Betriebszustand mit einem Universalohmmeter, das gleichzeitig damit die Anodenspannung lieferte. Die Schirmgitterspannung wurde aus einer regelbaren anderen Spannungsquelle zugeführt. Auf das Gitter der Pentode EF 804 wurde eine Gleichspannung von 100 mV gegeben und dabei der Röhreninnenwiderstand und die jeweilige Spannungsverstärkung der Röhre am Meßinstrument des Ohmmeters abgelesen. Bei der günstigsten Schirmgittereinstellung, die etwa $\frac{1}{10}$ der Anodenspannung betrug, wurde bei einem Außenwiderstand von 10 M Ω die höchste Spannungsverstärkung ermittelt. Die Werte entsprechen den in der Literatur über Niederstrombetrieb angegebenen.



Bild 1. Schaltung des einstufigen Gleichspannungs-Meßverstärkers

Die Verstärkung betrug bei 200 V Anodenspannung rund 500. Bei einem Außenwiderstand von 100 M Ω stieg sie auf 850, wenn die günstigste Schirmgitterspannung ermittelt war. Sie betrug in diesem Fall etwa $\frac{1}{13}$ der Anodenspannung. Bei einem Außenwiderstand von 1 G Ω stieg die Verstärkung auf über 1000 an. Die günstigste Schirmgitterspannung lag bei $\frac{1}{10}$ der Anodenspannung. Die Verstärkung war vollkommen linear und auch konstant. Daraufhin wurde der Außenwiderstand auf 10 G Ω eingestellt. Die Verstärkung stieg nicht mehr viel an, nur mußte dann die Schirmgitterspannung auf etwa $\frac{1}{18}$ der Anodenspannung eingestellt werden. Beim letzten Versuch wurde der Außenwiderstand von 100 G Ω verwendet. Die Verstärkung blieb in der gleichen Höhe, die Schirmgitterspannung mußte auf etwa $\frac{1}{29}$ der Anodenspannung, also etwa 7 V, eingestellt werden. Auch dann verlief die Spannungsverstärkung linear.

Aus diesen Meßergebnissen wurde geschlossen, daß es möglich sein mußte, einen Verstärker aufzubauen, der, mit großem Außenwiderstand betrieben, aus einer statischen Spannungsquelle seine Anodenspannung erhält. Als einfachste Spannungsversorgung bot sich der statische Kondensator an. Ein MP-Kondensator von 8 μ F wurde auf 200 V aufgeladen und lieferte die Anodenspannung. Der Außenwiderstand der Röhre

wurde zu 10 G Ω gewählt. Die Entladezeitkonstante beträgt dann $8 \cdot 10^4$ Sekunden \approx 22 Stunden, sie ist also zu vernachlässigen (der Isolationswert des Kondensators muß natürlich in Ordnung sein). Bei dieser Zeitkonstanten ist der Innenwiderstand der Röhre noch nicht einmal berücksichtigt, die Werte sind also noch günstiger.

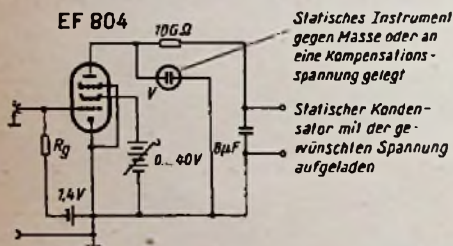
Es lag nun nahe, die Anodenspannung heraufzusetzen und den Anstieg der Spannungsverstärkung zu verfolgen. Bei 500 V stieg die Verstärkung auf über 2000 an; bei 2 kV lag sie nahe bei 10 000. Das Gitter wurde mit 1 mV beaufschlagt. Bis zu 10 mV wurden einwandfrei linear verstärkt. Bis 50 mV trat noch kein allzu großer Fehler auf, darüber hinaus erfolgten starke Verzerrungen.

Die günstigste Spannungsverstärkung wurde erzielt, wenn der Röhren-Innenwiderstand zwischen 0,25 und 0,75 des Außenwiderstandes betrug. Beim Verhältnis 0,25 zu 1 ergibt sich ein Spannungsteilverhältnis von $1 + 0,25 : 0,25 = 5$. Es liegen also bei 2 kV Betriebsspannung bereits 400 V an der Anode der Röhre. Da der hohe Außenwiderstand den Strom auf ein für die Röhre unschädliches Maß begrenzt, denn der maximale Strom liegt bei $0,2 \mu$ A ($2 \cdot 10^3$ V : $10^{10} \Omega = 0,2 \mu$ A), so ist keine Schädigung der Röhre zu befürchten.

Der Meßvorgang verläuft relativ langsam. Etwa eine Sekunde nach dem Anlegen der Meßspannung stellt sich das zugehörige Anodenpotential ein. Das gleiche gilt auch für Störungen.

Nachdem die Versuche abgeschlossen waren, wurde ein Verstärker nach diesem Prinzip gebaut und der günstigste Anschluß einer Folgestufe ermittelt. Das ideale Anzeigeinstrument ist natürlich ein statisches Voltmeter mit großer Empfindlichkeit. Es ist zweckmäßig nach Bild 1 anzuschließen. Da aber in den wenigsten Fällen ein solches Instrument zur Verfügung steht, wurde nach Bild 2 ein normales symmetrisch aufgebautes Gleichspannungsröhrenvoltmeter hinter die Röhre EF 804 gesetzt.

Beim Aufbau trat eine Erscheinung auf, die anfangs einige Verwirrung stiftete. Für Versuchszwecke blieb der hohe Außenwiderstand außerhalb des Aufbauchassis und wurde direkt mit dem 8- μ F-Kondensator verbunden. Jetzt traten ganz unregelmäßige langsame Störungen auf, die vorher, in Ver-



Bild 2. Gleichspannungs-Meßverstärker mit angeschaltetem symmetrischem Röhrenvoltmeter

bindung mit dem Ohmmeter, nicht vorhanden waren. Die Störungen verschwanden, wenn sich niemand im Raum bewegte. Es wurde deshalb auf eine Beeinflussung durch statische Felder geschlossen. Die Kontrolle des Gitterwiderstandes zeigte, daß das Gitter nicht offen war. Selbst beim Kurzschließen blieb die Unruhe bestehen. Sie war unabhängig von der Höhe der Anodenspannung und trat bei 100 V genau so auf wie bei 500 V.

Das Ergebnis der weiteren Untersuchungen war verblüffend. Es handelte sich tatsächlich um Änderungen des statischen Luftfeldes. Sie erzeugten am Außenwiderstand eine Spannung und riefen dadurch eine Kennlinienverschiebung in der Röhre hervor. Da die Schirmgitterspannung festblieb, veränderte sich das Verhältnis Anodenspannung zu Schirmgitterspannung und dadurch der Röhrenwiderstand.

Wenn man dem Anodenwiderstand einen geriebenen Isolierkörper näherte, dann schlug das Anzeigeinstrument voll aus. Manche Isolierstoffe zeigten bereits in einer Entfernung von 5 m vom Widerstand einen sichtbaren Ausschlag (eine technische Ausnützung dieses Effektes scheint möglich). Nachdem der Außenwiderstand fest eingebaut worden war und vom Chassis abgeschirmt wurde, verschwanden diese Störungen.

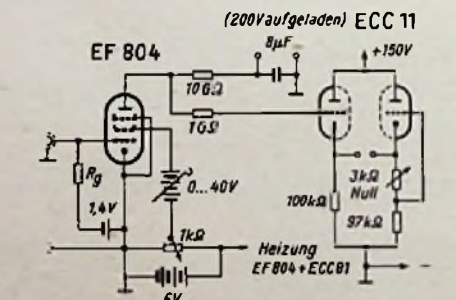
Erwähnt sei noch, daß zu Versuchszwecken ein kleiner keramischer 10-pF-Kondensator, dessen Isolationswiderstand etwa 15 Tera-Ohm betrug, als Außenwiderstand geschaltet wurde. Das vorher eingestellte günstigste Verhältnis von Betriebsspannung zu Schirmgitterspannung fiel dann auf etwa 90 : 1. Die Spannungsverstärkung und die Linearität blieben erhalten. Gegen statische Luftfeldänderungen war eine größere Empfindlichkeit feststellbar, nur verliefen alle Änderungen in der Röhre infolge der größeren Zeitkonstante viel langsamer.

Meßergebnisse: Bei sorgfältigem Aufbau ist mit dieser Schaltung eine Empfindlichkeit von 1 mV für den Vollausschlag des Instrumentes zu erreichen. Die Konstanz ist befriedigend. Mit Außenwiderständen bis zu 1 G Ω und kleineren Anodenspannungen, die über ein überdimensioniertes Siebglied, z. B. 100 M Ω /1 μ F, aus einem normalen Netzgerät geliefert werden, sind mit dieser Schaltung bei Batterieheizung sehr brauchbare Ergebnisse zu erzielen. W. Frost

Der Franzis-Verlag teilt mit

Vergriffen sind beim Erscheinen dieses Heftes
Röhren-Taschen-Tabellen 5. Aufl.
Röhren-Handbuch 2. Aufl.
Der Tonband-Amateur 2. Aufl.

Alle drei Bücher befinden sich im Neudruck und sind spätestens im Frühjahr wieder lieferbar. Inzwischen eingehende Bestellungen werden vornotiert. - Auch der Technikus-Band Elektronik und was dahinter steckt wird z. Z. neu gedruckt.

Im Februar kommen zur Auslieferung:

Fernsehtechnik ohne Ballast von Ingenieur Otto Limann. 220 Seiten mit 239 Bild. In Ganzleinen 14,80 DM.

Kristalldioden- u. Transistoren-Taschen-Tabellen. 112 Seiten. Preis 4,80 DM.

Das elektronische Foto-Blitzgerät v. Gerd Bender. 96 S. mit 41 Bildern und 7 Tabellen. Pr. 2,20 DM.

Hi-Fi-Schaltungs- u. Baubuch v. Ing. Fritz Kühne. 64 S. mit 33 Bildern u. 3 Tabellen. Preis 1,40 DM.

Ebenso erscheinen einige RPB-Nummern, die in letzter Zeit vergriffen waren, in Neuaufgaben.

Für längere Zeit werden die folgenden RPB-Nummern vergriffen sein, da ihre Neuherausgabe eine gründliche und zeitraubende Überarbeitung erfordert: Nr. 5 und 39/40.

Von der grünen Taxiliste 1956/57 ließen wir infolge der anhaltend starken Nachfrage einen unveränderten Nachdruck herstellen, so daß sie von sofort an wieder geliefert werden kann. Preis: 3,60 DM einschließlich Versandkosten.

Bitte beachten Sie unsere neue Anschrift: Karlstraße 35. Wir bleiben im gleichen Haus, nur die Anschrift hat sich durch Verlegung des Eingangs geändert.

FRANZIS-VERLAG · MÜNCHEN

Heft 3 / FUNKSCHAU 1957

¹⁾ Röhrenverstärker mit ungewöhnlich hohem Anodenwiderstand, so daß die Verstärkung, nämlich das Produkt $V = S \cdot R_a$ sehr hoch wird (vgl. ELEKTRONIK 1955, Heft 4, Seite 99).

Fernschaltung und Weckeinrichtung für Empfänger

Um einen Rundfunkempfänger von mehreren Stellen aus einzuschalten, kann man ein sogenanntes Stromstoßrelais¹⁾ verwenden. Es arbeitet so, daß beim kurzzeitigen Erregen der Relaiswicklung mit Niederspannung der Anker anzieht und einen Starkstromkontakt schließt. Der Kontakt wird dabei mechanisch arretiert, so daß der Anker beim Abschalten des Stromes in der Relaiswicklung wieder abfallen kann. Beim nächsten Stromstoß und somit beim nächsten Anziehen des Ankers wird der Starkstromkontakt wieder geöffnet und er bleibt dann offen.

Entsprechend dem Schaltbild wurde in jedem Zimmer ein Klingel-Druckknopf für das neben dem Empfänger angeordnete Stromstoßrelais angebracht. Außerdem befinden sich in allen Zimmern Lautsprecher, für die die Anlage eigentlich gebaut wurde. Zur Kontrolle,

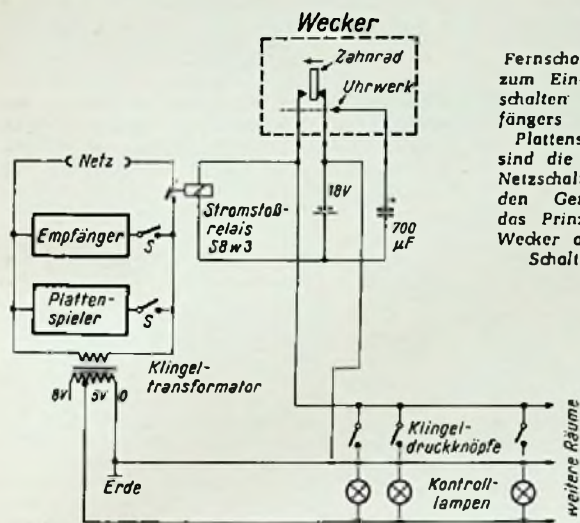

Fernschalteinrichtung zum Ein- und Ausschalten eines Empfängers und eines Plattenspielers. S sind die eigentlichen Netzschalter der beiden Geräte. Oben das Prinzip der am Wecker angebrachten Schaltkontakte

ob der Empfänger aus- oder eingeschaltet ist, wurde ferner jeder Klingel-Druckknopf mit einem Kontroll-Lämpchen kombiniert. Diese Lämpchen werden aus einem besonderen Klingel-Transformator gespeist, dessen Primärwicklung parallel zum Empfänger und zum Plattenspieler hinter dem Schaltkontakt des Stromstoßrelais liegt. Würde man die Lämpchen nämlich aus der Heizwicklung des Empfängers speisen, was belastungsmäßig zulässig wäre, dann hätte man keine Kontrollmöglichkeit, wenn nur der Plattenspieler eingeschaltet ist.

In diese Anlage sollte noch eine Schaltuhr eingefügt werden, die morgens zum Wecken den Empfänger einschaltet. Dieser Wecker darf aber ebenfalls nur einen kurzen Stromimpuls auf das Stromstoßrelais geben. Zur Vertüfung stand eine Weckuhr Typ Diehl-Record. Bei dieser Uhr schiebt sich zur eingestellten Zeit ein Zahnrad durch das Eingreifen einer Nocke auf seiner Achse nach vorn. In diesen Wecker wurden zwei Kontaktfedern eingebaut. Eine davon liegt während des ganzen Tages am Zahnrad an und lädt über eine Batterie (vier Taschenlampenbatterien zu je 4,5 V) einen Kondensator von 700 µF auf. Zur Schaltzeit trennt sich das Zahnrad von dieser Feder und drückt gegen die andere. Der Kondensator entlädt sich nun in etwa 0,5 sec. über das Stromstoßrelais, das den Empfänger einschaltet.

Diese Einrichtung arbeitet bereits über ein halbes Jahr noch mit dem ersten Batteriesatz vollkommen fehlerfrei. A. L. Hannover

Eine praktische Werkzeughalte-Platte

Ordnung im Werkzeugbestand ist Voraussetzung für rationelles Arbeiten. Einerseits sollte man jedes Werkzeug ohne Herumsuchen greifen können; andererseits ist es vorteilhaft, einen möglichst freien Arbeitsplatz vor sich zu haben. Es ist deshalb zweckmäßig, das gesamte Werkzeug auf einem senkrecht aufgehängten Brett unterzubringen, das in einem senkrechten Scharnier umgedreht und damit auf der Vorder- und auf der Rückseite ausgenutzt werden kann. Je nach Anlage des Arbeitstisches hängt dieses Brett rechts oder links, am besten an der Vorderkante einer Regalarge, so daß die Rückseite nicht an die Wand anschlägt und die Wandfläche dahinter auch noch zur Unterbringung weniger oft gebrauchter Hilfsmittel, Meßschnüre, Kabel u. a. verwendet werden kann. Es ist dabei praktisch, an der Wand eine Holz- oder Hartfaserplatte mit zum Festhalten der Hilfsmittel geeigneten Vorrichtungen zu befestigen.

¹⁾ Unter der Bezeichnung S 8 w 3 z. B. bei der Firma Rodio-Rim, München, erhältlich.

Als Scharnier für die Werkzeughalteplatte dient ein sogenanntes Angelscharnier, das ein einfaches Aushängen der Platte gestattet. Wir wollen nämlich unser Werkzeug ja auch außerhalb des Arbeitsraumes verwenden, oft sogar außer dem Hause. Zu diesem Zweck ist die Größe der Platte so zu wählen, daß sie auch in den Deckelraum eines Arbeitskoffers eingehängt werden kann.

Für die Platte verwendet man Sperrholz von etwa 7 mm Stärke. Darauf werden Holzleisten aufgeschraubt, die Werkzeuge mit Griffen im notwendigen Abstand von der Platte festhalten. Auf die Holzleisten werden durchgehende Streifen von Kisten-Eisenband aufgenagelt, die zu den Werkzeugen passend zwischen den Nägeln zu Schellen aufgebogen sind. Die Enden der Eisenbänder sind sauber umzubiegen oder passend zu feilen. Viele Werkzeuge können von den Holzleisten selbst in Schlitzen oder Löchern gehalten werden. Andere werden in Lederschlaufen gesteckt, die einzeln befestigt oder zu einem ganzen Band zusammengefaßt werden können. Hier kann jeder nach Liebe zur Sache die beste Lösung finden.

Die Verteilung der Werkzeuge auf Vorder- und Rückseite und deren gegenseitige Anordnung sollte man sich vor dem Bau genau überlegen. Es ist klar, daß Schraubenzieher, Zangen, Feilen, Bohrer, Scheren, Schraubenschlüssel, Pinzetten oder Hämmer in Gruppen zusammenzufassen sind. Größere Werkzeuge oder LötKolben werden mit mehreren Schellen gehalten, Kabel über zweckmäßig angeordnete Holzrollen mit Abdeckscheiben gegen das Herunterrutschen geführt. Um auf möglichst einfache Weise die richtige Ordnung auf der Werkzeugplatte einzuhalten, empfiehlt es sich, die Schattenrisse der Werkzeuge mit schwarzer Farbe auf die Grundplatte aufzumalen. Damit wird jeder Benutzer angehalten, seinem Nachfolger immer wieder die gleiche zweckmäßige Ordnung zu hinterlassen. Ein beim Zusammenräumen eventuell noch fehlendes Werkzeug meldet sich durch diese Markierung von selbst.

Auf einer Grundplatte von 40 x 60 cm, Vorder- und Rückseite, lassen sich auf diese Weise mindestens einhundert Werkzeuge unterbringen. Richard Werner und Ernst Pfau

Wäsche-Sturmklammern als billige Haltevorrichtung

Die bekannten Wäscheklammern mit Federspannung lassen sich auch für viele Zwecke in der Rundfunkreparatur-Werkstatt gut verwenden, bei denen eine Krokodilklemme nicht ausreicht. Sie ergeben einen festen Halt und der weitere Vorteil liegt darin, daß sie in den meisten Fällen auch ausreichend isolieren.

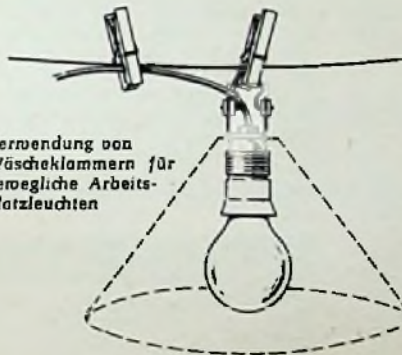

Verwendung von Wäscheklammern für bewegliche Arbeitsplatzleuchten

Man kann damit Drähte und Leitungen am Chassis festklemmen und Einzelteile festhalten, so beispielsweise um mit einem Prüf Widerstand mit kurzen Drahtenden bestimmte Punkte der Schaltung anzutasten, ohne daß die Handkapazität stört. Gute Dienste leisten sie auch als Haltevorrichtung für bewegliche Arbeitsplatzleuchten (Bild).

Hans von Thünen

6000 Artikel, 2100 Abbildungen

Pünktlich zum Jahresbeginn legte die Hamburger Radio- und Fernseh-Fachgroßhandlung Weide & Co ihren Einzelteile- und Zubehörcatalog Ausgabe 1957 vor. Dieser ausgezeichnet aufgemachte, übersichtlich und sauber auf bestem Papier gedruckte Band enthält auf 251 Seiten ungefähr 6000 Artikel: Einzelteile und Zubehör, Tonband- und Phonogeräte, Prüf- und Meßgeräte sowie allen Bedarf für die Werkstatt, Mikrofone, Verstärker, Lautsprecher und – sehr ausführlich – Antennen. Aufgenommen sind ferner Werkzeuge, elektrische Haus- und Küchengeräte, Elektroherde und sonstige elektrische Heiz- und Kochgeräte, Trockenrasierer und Bestrahlungslampen, so daß das gesamte, vom Radio- und Fernsehhandel meist zusätzlich geführte Elektrosortiment verzeichnet ist. – Die Zusammenstellung besorgte Heinz Putzbach mit großem Geschick.

Der neue Katalog soll vorzugsweise den Einzelhandel ansprechen; er wird auch an Interessenten außerhalb des bisherigen Kundenkreises der Firma gegen eine Schutzgebühr von 8 DM abgegeben. Bei entsprechender Auftragserteilung erfolgt Gutschrift dieses Betrages. (Weide & Co., Hamburg 1, Burcharadtstr. 22).

Mitarbeiter sind immer erwünscht

Auch Sie werden bei Ihrer täglichen Facharbeit wertvolle Erfahrungen sammeln, kleine Kniffe entdecken, praktische Anordnungen finden, die andere FUNKSCHAU-Leser interessieren. Behalten Sie all dies nicht für sich, sondern teilen Sie uns alle Ihre kleinen und großen Erfahrungen aus Werkstatt und Labor mit, damit wir sie veröffentlichen können. Die Leser freuen sich darauf, von Ihnen zu lernen, und Sie erhalten ein angemessenes Honorar oder – bei kleinen praktischen Winken – ein interessantes Buch unseres Verlages.

Einsendungen sind an die Redaktion der FUNKSCHAU, München 2, Karlstraße 35, zu richten.

Neue Geräte

Golf 57 und Weekend 57 U, zwei neue Reiseempfänger. Bereits frühzeitig stellt Schaub-Lorenz die diesjährigen Reisesuper vor. Der Typ **Golf 57** (Bild 1) mit sechs Kreisen, MW- und LW-Bereich kann wahlweise am Lichtnetz oder aus Batterien betrieben werden. Für die Röhrenheizung genügen überall erhöhte 1,5-V-Monozellen. Einen noch sparsameren Betrieb ergibt die nachladbare Deac-Zelle D 2, für die eine Ladeeinrichtung vorgesehen ist. Zur Feineinstellung dient ein Planetentrieb. Die eingebaute Ferritstabantenne ist für MW- und LW-Empfang eingerichtet. Röhrenbestückung: DK 96, DF 96, DAF 96, DL 96, Selengleichrichter. Das grau oder rot erhaltliche Kunststoffgehäuse ist 24 x 17 x 8 cm groß, das Gewicht beträgt komplett 2,5 kg. Preis ohne Batterien 154 DM; die 75-V-Anodenbatterie kostet 11,25 DM.



Bild 1

Sehr willkommen für die Freunde eines Hochleistungs-Reisesupers wird der **Weekend 57 U** sein (Bild 2), denn er ist mit einem Komplettgewicht von 4,4 kg und den Abmessungen 29 x 21 x 12 cm recht leicht und handlich konstruiert. Auch dieses Gerät kann am Wechselstromnetz oder aus Batterien betrieben werden. Aufladbare Deac-Zellen erlauben es, auf Halzbatterien zu verzichten. Die weiteren Einzelheiten sind: 7/10 Kreise, 4 Drucktasten, Feineinstimmung durch Planetentrieb, Ferritstabantenne für MW und LW, auszieh- und schwenkbare Stabantenne für UKW und KW, Hochleistungslautsprecher, stetige Klangregelung kombiniert mit Ladeschalter. Röhrenbestückung: DF 97, DK 98, DF 96, DF 98, DAF 98, DL 96, Selengleichrichter. — Das aus Holz bestehende Luxusgehäuse ist mit einem schweinslederartigen Bezug versehen und auch in modischer zweifarbiger Ausführung lieferbar. Preis ohne Batterien 265 DM; die 90-V-Anodenbatterie kostet 16,20 DM. Die Modelle **Bambi** (199 DM), **Amigo 57 U**



Bild 2

(299 DM) und **Camping-Luxus** (380 DM) laufen unverändert weiter. (Schaub Apparatebau, Abteilung der C. Lorenz AG, Pforzheim).

UE-Annäherungs-Relais. Zur Sicherung gegen Einbruch und Diebstahl wurden bereits oft sog. kapazitive Relais vorgeschlagen. Sie bestehen



im Prinzip aus einer Oszillatorschaltung, deren Abstimmkapazität zu überwiegendem Teil durch die Raumkapazität des zu schützenden Gegenstandes, z. B. die eines isoliert aufgestellten Kassenschranke, gebildet wird. Nähert sich jemand diesem Gegenstand, so verändert sich die Abstimmung des Schwingkreises und damit der Schwingstrom. Diese Stromänderung wird zur Betätigung der eigentlichen Alarmanlage benutzt.

Bei dem neuen UE-Annäherungs-Relais werden als Schwingungserzeuger Transistoren in einer besonderen Differentialschaltung verwendet, um die Temperaturabhängigkeit zu kompensieren. Als Anzeigekreis dient eine Kapazitätsbrücke (Bild), in deren einem Zweig der zu schützende Gegenstand liegt. Gleichzeitig sind die Zuleitungen zu diesem Alarmgerät in den Schutz einbezogen. Nähert sich irgend jemand den geschützten Gegenständen oder den Zuleitungen auf etwa 50 bis 30 cm, so wird die Brücke verstimmert und der Alarm ausgelöst. Die Anlage arbeitet für sehr lange Zeit mit einer 4,5-V-Taschenlampenbatterie unabhängig vom Lichtnetz. Hersteller: **Universal-Electronic-KG, Ing., Paar & Co, Garmisch-Partenkirchen**.

Röhren und Kristalloden

Hochvolt-Gleichrichterröhre DCG 7/6000. Neu von Valvo herausgebracht ist die DCG 7/6000, die die wirtschaftliche Dimensionierung von Stromversorgungsgeräten für industrielle HF-Einrichtungen, die mit den Valvo-Sendetrioden TBL/W 6/6000 oder TBL 7/8000 arbeiten, ermöglicht.

Für den Betrieb dieser Senderöhren als HF-Generator Klasse C ist eine Anodengleichspannung von 6 kV erforderlich. Wird diese Gleichspannung in Dreiphasen-Vollwegschaltung erzeugt, ist die Bestückung mit Gleichrichterröhren des bekannten Typs DCG 5/5000 (13 kV Sperrspannung) bei ausreichendem Sicherheitsfaktor möglich. Mit der DCG 7/6000 jedoch, deren Sperrspannung 15 kV beträgt, erhält man eine Gleichspannung von 6 kV bereits in Dreiphasen-Halbwegschaltung, also mit halbem Aufwand an Gleichrichterröhren. Preis der DCG 7/6000:

112 DM brutto (Valvo GmbH, Hamburg 1).

Valvo-Spezialröhren billiger. Die Nachfrage nach Geiger-Müller-Zählröhren ermöglichte es der Valvo GmbH, zwei Typen davon in großen Serien zu bauen. Durch die Rationalisierung der Fertigung ergibt sich eine erhebliche Preissenkung. Mit Wirkung vom 1. 1. 1957 gelten deshalb folgende Bruttopreise:

Typ	Neuer Preis	Bisheriger Preis
18 503	54 DM	80 DM
18 504	85 DM	100 DM

Aus dem gleichen Grunde konnten drei weitere Spezialröhren im Preise herabgesetzt werden:

	Neuer Preis	Bisheriger Preis
Klein-Thyratron 5727	13,65	16,25
Fotomultiplier 50 AVP	684,-	725,-
Rauschdiode K 81 A	45,-	56,-

Neue Druckschriften

Die besprochenen Schriften bitten wir ausschließlich bei den angegebenen Firmen und nicht bei der Redaktion der FUNKSCHAU anzufordern.

Büchlein-Preisliste 29. Auf 24 Seiten werden Röhren aller Art und wichtige Einzelteile zusammengestellt. Dem Charakter der Firma als Spezialgroßhandel für Elektronenröhren entsprechend nehmen die Röhren allein 12 Seiten der Liste ein. Neben den gängigen Typen findet man viele Spezialröhren wie Thyratrons, Senderöhren, Photo-Multiplier in- und ausländischer Herkunft verzeichnet, und in einer besonderen Übersicht sind ältere Spezialtypen zusammengestellt, z. B. die Kleindröhre MC 1 von Telefunken und praktisch alle ehemaligen Wehrmacht-Röhren. Germanium-Dioden, Transistoren und Selengleichrichter schließen den Röhrenteil ab. Dann folgen Kondensatoren aller Art, Widerstände, Potentiometer, Halbleiter, Transformatoren, Batterien, Kleinteile und Werkzeug (Dr. Hans Bürklin, München 15).

Hauszeitschriften

Die nachstehend aufgeführten Hauszeitschriften sind nicht von der FUNKSCHAU zu beziehen, sondern sie werden den Interessenten von den angegebenen Firmen überlassen.

Graetz-Nachrichten Nr. 14. Zu dem jetzigen Stammwerk der Fa. Graetz in Altena kamen im letzten Jahr die Gehäusefabrik Geroldsdgrün und das Fernsehgerätewerk Bodum hinzu. Dies gab den Anlaß, in der vorliegenden Ausgabe den vielen Belegwerksmitgliedern einen Einblick in die Geschichte der Firma Graetz zu geben, die 1866 in Berlin gegründet wurde. Alle Bilder aus der Gründerzeit und Aufnahmen aus den neuen Werken vermitteln eine Vorstellung von der früheren und jetzigen Bedeutung der Firma (Graetz KG, Altena/Westf.).

Ela-Tip Nr. 2. Dem Charakter dieser Schriftenreihe entsprechend werden wieder auf 12 Seiten viele wichtige Hinweise für den Ela-Fachmann gegeben. Nach einem einleitenden Aufsatz, der Lautsprecheranlagen auf Sportplätzen behandelt, wird der neue Abhör-Kassettenverstärker Ela V 204 vorgestellt. Er gehört in die Reihe der Telefunken-Baustein-Verstärker für Ela-Anlagen und liefert bei einer Eingangsempfindlichkeit von rund 200 mV eine Sprechleistung von 3 W. Sein Frequenzbereich erstreckt sich von 40 bis 15 000 Hz. Das praktische Gerät läßt sich in der Anlagentechnik außer für seinen speziellen Verwendungszweck auch als Trennverstärker benutzen und im „Solobetrieb“ als Voll- oder Schallplattenverstärker. Zwei weitere Beiträge unterrichten über das Arbeiten mit Strahlergruppen, speziell in Innenräumen, während ein anderer Aufsatz unter der Spitzmarke „Gewußt wie“ mit der Berechnung der Reichweite von Lautsprechern im Freien bekannt macht (Telefunken GmbH, Hannover).

Aus der Industrie

Ludwig Schüssler, Leiter von Werk V der Grundig Radio-Werke, wurde Prokura erteilt. Diese Fabrik liegt in Augsburg-Haunstetten und wurde von Grundig 1956 als Fertigungsbetrieb für Rundfunkgeräte-, Fernsehgeräte- und Musikmöbel-Gehäuse erworben. Bis zu diesem Jahre hieß das Unternehmen Schwäbische Formholz GmbH und gehörte zur Gruppe der Messerschmitt-Unternehmen. L. Schüssler leitete schon damals die Fabrik als Geschäftsführer.

Die Deutsche Philips-Gesellschaft besetzte zwei ihrer Filialbüros neu. Nachdem Heinrich Kloos nach dreißigjähriger, erfolgreicher Tätigkeit im Dienste des Hauses in den Ruhestand getreten ist, übernahm Will Stamberger von der Verkaufsabteilung Hamburg den Posten des Filialdirektors in Frankfurt a. M. Filialdirektor in Hannover wurde der stellvertretende Filialdirektor von Düsseldorf, **Hermann Ehrlich**. Der bisherige Leiter der Zweigniederlassung Hannover, H. H. Neumann, ist am 1. Januar zum Geschäftsführer der Valvo GmbH bestellt worden (vgl. FUNKSCHAU 1957, Heft 1, unter „Personliches“).

Das neue Saba-Haus in Hamburg wurde von der Saba-Generalvertretung, Max Mau und Karl Schmieder, am 2. Januar bezogen. Es liegt verkehrsmäßig bequem Pulvertich 31-37 und ist in der Autofahrt von Kiel, Lübeck, Harburg und Bergedorf gleich günstig zu erreichen.

Als Neubestückung und Ersatz

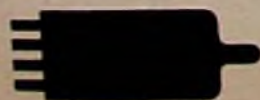

sind Lorenz-Röhren stets am Platz!

Die Rundfunk- und Fernsehwirtschaft des Monats

Die Produktion von Rundfunkempfängern einschließlich Musikmöbel war 1956 noch höher als vor einigen Wochen erwartet wurde. Nachdem nunmehr das Produktionsergebnis für November als vorläufige Zahl vorliegt und die Dezemberfertigung auf 300 000 Geräte geschätzt werden kann, beläuft sich die Gesamtproduktion 1956 auf

3,85 Millionen Rundfunkempfänger aller Typen

Bis einschließlich November erbrachte das Jahr 1956 ein Exportergebnis von 1,4 Millionen Geräten, so daß der Gesamtexport des vergangenen Jahres mit 1,5...1,6 Millionen Empfängern (das sind 0,3...0,4 Millionen mehr als 1955) anzusetzen ist. Aus diesen Zahlen läßt sich schließen, daß der zum Jahreswechsel 1955/56 außergewöhnlich geringe Lagerbestand bei der Industrie sich zum Jahreswechsel 1956/57 erhöht haben wird.

Für die ersten beiden Monate 1957 erwartet man eine Fertigung von ungefähr 0,6 Millionen Rundfunkgeräten (Musiktruhen, Röhre- und Autoempfänger sind eingeschlossen), darunter 0,2 Millionen Stück für den Export.

Eine Addition der Fernsehgeräte-Fertigung unter Einfluß einer Schätzung von 60 000 Geräten für Dezember zeigt, daß die Industrie ihre Planung „550 000 Empfänger für 1956“ mit großer Genauigkeit realisieren konnte; die endgültige Fertigungszahl wird von der Planung nur um $\pm 3\%$ abweichen. Man darf annehmen, daß die für 1957 geplante Stückzahl von 750 000 Fernsehempfängern ohne Schwierigkeit gefertigt und verkauft werden kann. Der Export wird auch hier dank der raschen Einführung des Fernsehens vorzugsweise in Europa größere Mengen aufnehmen. Hauptabsatzländer sind jetzt bzw. werden in einiger Zeit sein: Schweden, Schweiz und Holland (hier bahnt sich eine neue Regelung an). Einige Firmen erzielen gute Umsätze in Australien, während Belgien seine Einfuhr durch Kontingente klein hält. Österreich und Frankreich fallen als Abnehmer noch immer aus, desgleichen Dänemark. Vielleicht entwickelt sich Spanien und Portugal in einiger Zeit zu wichtigen Kunden; beide Staaten haben sich für die 625-Zellen-Norm entschieden, so daß die Exporte einfach sind.

Die 53-cm-Bildröhre setzt sich immer stärker durch; in etwa Jahresfrist werden ebensoviele 53-cm- wie 43-cm-Geräte verkauft werden. Beim Besuch einer deutschen Bildröhrenfabrik sahen wir bereits, daß in der Fertigung dieses Verhältnis vorbereitet wird; die Bildröhrenproduktion muß ja der Empfängerfertigung um einige Monate voraus sein.

Hin und wieder ist ein Blick in die Veröffentlichungen des Statistischen Bundesamtes lehrreich. Die monatlich erscheinende „Umsatzentwicklung im Großhandel – Schnellbericht“ zeigt z. B. in ihrer Ausgabe vom 20. Dezember 1956, daß der Großhandel mit Rundfunk-, Fernseh- und Phonogeräten in der Zeit vom Januar bis November 1956 gegenüber der gleichen Zeit des Vorjahres eine Umsatzsteigerung um 29% erzielen konnte. Das ist der Durchschnitt aus den Berichten von 68 Grossisten. Damit steht diese Branche an der Spitze aller Handelzweige. Nach ihr kommen Elektrogeräte und Leitungsmaterial (+18%) und Haus- und Küchengeräte sowie Herde (+15%).

Von hier und dort

Im Wernerwerk für Meßtechnik der Siemens & Halske AG, Karlsruhe, wurde kürzlich ein Erweiterungsbau in Betrieb genommen; die Zahl der Beschäftigten stieg auf 8000.

Fernsehen entwickelt sich in Dänemark ausgezeichnet. Drei Sender arbeiten schon, ein vierter – in Rangstrup – wird im April dazu kommen. Die Richtfunkstrecke Kopenhagen – Odense – Aarhus ist zweigleisig ausgebaut. Ende 1956 wurden 50 000 Teilnehmer gezählt. Industrie und Handel kommen mit Lieferung der Empfänger nicht immer rasch genug nach; alle im Lande verkauften Empfänger sind dänischer Produktion mit Ausnahme einiger weniger Geräte aus Großbritannien. Der Fachhandel berichtet von einem Fernsehgeräte- und Antennenumsatz in Höhe von 65 Millionen Dkr im vergangenen Jahr (= 51 Millionen DM).

In Montreal (Kanada) wurden auf der letztjährigen All-Electric-Show Rundfunkempfänger im deutschen Stil durch amerikanische Firmen gezeigt. Einer davon enthielt acht Lautsprecher und war mit einem aus Deutschland importierten Gehäuse versehen; es wurde als „the same as Telefunken“ angepriesen.

Die englische Schallplattenfirma Electrical and Musical Industries Ltd., Hayes/Essex (E. M. I.) verkaufte einschließlich ihrer fünfundzwanzig Tochtergesellschaften in der ganzen Welt im Geschäftsjahr 1955/56 über 200 Millionen Schallplatten. Das deutsche Zweigunternehmen, die Electrola Gesellschaft mbH, Köln, konnte im gleichen Zeitraum seinen Umsatz um 50% erhöhen. Das in Deutschland früher von der Teldec angebotene Repertoire der amerikanischen Schallplattenfirma „Capitol“ gehört jetzt zum Vertriebsprogramm der Electrola GmbH.

Als Anerkennung ihrer Verdienste um die Pflege der Mozart-Musik erhielt die Deutsche Grammophon-Gesellschaft am 2. Dezember von der Mozart-Gemeinde, Wien, in einem Festakt in der Österreichischen Akademie der Wissenschaften die Mozart-Medaille 1956 verliehen.

Die Verteilung der Rundfunk-, Fernseh- und Elektroindustrie auf der Deutschen Industrie-Messe 1957 in Hannover (28. April bis 7. Mai) ist gegenüber dem Vorjahr nahezu unverändert. Wiederum sind die Hallen 9, 10 und 11, 11 A und 11 B belegt worden, wobei die Halle 11 A wie früher ausschließlich der Rundfunk-, Fernseh- und Phonoindustrie vorbehalten sein wird. Der schmale Durchgang zwischen den Hallen 11 und 11 A wird verbreitert. Der Stand des Franz-Verlages ist wie in jedem Jahr in Halle 10 unter der großen Mitteltrappe zu finden. Die gesamte Hallenfläche der Messe wird unter Einrechnung der Erweiterungsbauten 240 000 qm und das Freigelände wird 140 000 qm umfassen.

In den USA wird das leichte Absinken des Exportes elektronischer Artikel aufmerksam beobachtet. Die Ausfuhr verminderte sich von 278 Millionen Dollar im Jahre 1954 auf 280 Millionen Dollar 1955; 1956 scheint sich dieser Trend fortgesetzt zu haben. Wertmäßig gliedert sich die amerikanische Ausfuhr wie folgt: elektronische Geräte aller Art (außer Empfänger) und Einzelteile 57%; Röhren, Transistoren, Dioden 21%; Phonomaterial 14%; Empfänger 8%.

Business as usual: Mr. Ernest Hartz, Vertreter einer englischen Elektro- und Radiogroßhandlung, besucht jetzt seine Kunden hoch zu Ross. Die Benzinrationierung zwingt ihn, dieses im Geschäftsleben wenig gebräuchliche Beförderungsmittel zu benutzen.

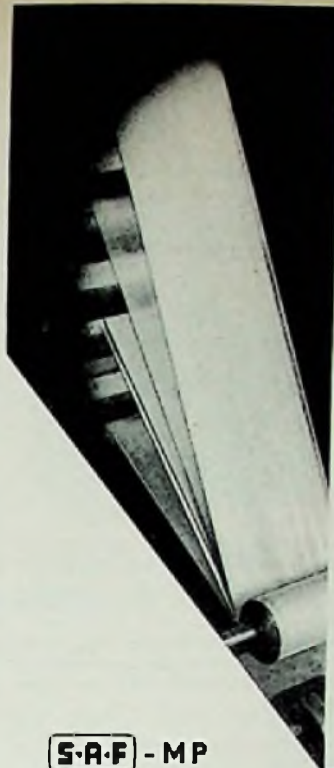

S-A-F - MP

Auf die Sicherheit kommt es an!

Aber auch auf die Kleinheit der Bauteile!

Mit der K-Reihe schuf die SAF einen MP-Typ

mit erhöhter Sicherheit auch bei geringeren Spannungen durch 2-lagige Wickel

mit besonders kleinen Maßen durch Spezial-Imprägnierung

mit Selbstheilung von Durchschlägen wie alle SAF Metallpapier-Kondensatoren.

Informieren Sie sich über die SAF K-Reihe



Standard Elektrik AG

GLEICHRICHTER- UND BAUELEMENTWERK S.A.F. NÜRNBERG

46016

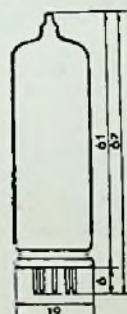

Abmessungen



Sockelschaltung

Bentron-Stabilisatoren

OA 2 OB 2

Technische Daten:	OA 2	OB 2
Betriebsspannung min.	185	133V
Zündspannung	155	115V
Brennspannung	150	108V
Querstrom max.	30	30 mA
Querstrom min.	5	5 mA
Spannungsänderung bei Querstromänderung von 5...30 mA	2	2V

Diese Stabilisatorröhren dienen zur Anodenspannungs-Stabilisierung in Meßgeräten, Steuerstufen von Amateursendern, geeichten Meßverstärkern und in elektronischen Einrichtungen aller Art. Durch Reihenschaltung können höhere Spannungen stabilisiert werden und durch Parallelschalten läßt sich die Maximalbelastung erhöhen. Die mit normalen 7-Stift-Sockeln versehenen Miniaturröhren können in jeder Lage betrieben werden und sie sind bei Umgebungstemperaturen zwischen -55° und $+90^{\circ}$ verwendbar. Ein geeigneter Vorwiderstand muß zwischen Spannungsquelle und Stabilisator dafür sorgen, daß der höchstzulässige Querstrom von 30 mA nicht überschritten wird. An diesem Widerstand fällt die Differenz zwischen seiner Speisespannung und Brennspannung ab. Mit Hilfe der Sockel-Innenverbindungen können beim Herausziehen der Röhre eine oder beide Verbindungen zum Belastungskreis unterbrochen werden.

BENTRON GmbH · München 2



Messgerät "8"

20.000 Ω PRO VOLT

AMROH-GRONAU

kann dem deutschen Fachmann wieder ein Gerät in die Hände geben, welches zu den erlesensten Werkzeugen in der Elektronik zählt.

Dieses Meßgerät gilt in der Welt als der populärste Typ für Werkstatt und Labor.

Das AVO-Zeichen gibt die Gewähr für höchste Zuverlässigkeit und Genauigkeit.

Verwendung eines Stromwandlers ermöglicht schnelles, sicheres und fehlerloses Ablesen aller Meßwerte, bei Gleich- und Wechselstrom, auf zwei universellen linearen Skalen mit Anti-Parallax-Spiegel.

Das Gerät ist durch einen mechanisch arbeitenden eingebauten Sicherungsautomaten weitgehend geschützt.

Genauigkeit: Gleichstrom: 1,2% voller Ausschlag*
Gleichspannung: 2% voller Ausschlag*
Wechselstrom u. -spannung: 3,5% voller Ausschlag*
*Unter 50% Ausschlag ist die prozentuale Genauigkeit nur die Hälfte dieser Werte.

Widerstands-Messung (in 3 Meßbereichen): 0-200 MΩ · Dezibel: -15...+15 dB

Meßwerk: 50µA
verteilt auf 32 Meßbereiche.

Gleich- u. Wechselspannung 25...10 000 Hz	Gleichstrom	Wechselstrom 25...10 000 Hz
0 bis 2500 Volt	0 bis 10 A	0 bis 10 A



GRONAU (Westf.)

Das Gerät, wie alle anderen AVO-Erzeugnisse, wird in Deutschland allein vertrieben durch AMROH-GRONAU.

ELEKTRONISCHE PRODUKTE

GRONAU (Westf.) Telefon 2219 · Postfach 87



Magnetbandspulen, Wickelkerne
Adapter für alle Antriebsarten
Kassetten zur strahlensicheren Aufbewahrung der Tonbänder

Carl Schneider

ROHRBACH-DARMSTADT 2

REKORDLOCHER

In 1½ Min. werden mit dem REKORDLOCHER einwandfreie Löcher in Metall und alle Materialien gestanzt. Leichte Handhabung - nur mit gewöhnlichem Schraubenschlüssel. Standardgrößen von 10-61 mm Ø, DM 7.50 bis DM 35.-.

W. NIEDERMEIER · MÜNCHEN 19
Nibelungenstraße 22 · Telefon 67029



LORENZ KLEINMAGAZIN

aus glasklarem Plastic
285 x 140 x 40 mm

herausnehmbare Unterteilungen

- rationalisiert Ihre Fabrikation
- gestaltet Ihr Lager übersichtlich

Magazin DM 3.75
Deckel dazu DM 1.80

Paul E. Lorenz KG Steinen/BAD.
INDUSTRIEBEDARF



Persönliches

Dr. Hans Rindfleisch 50 Jahre

Der am 28. Dezember begangene 50. Geburtstag von Dr. Hans Rindfleisch, Technischer Direktor des Norddeutschen Rundfunks, Hamburg, ist ansehend sorgfältig geheimgehalten worden, so daß wir erst heute unsere Glückwünsche anbringen können. Hans Rindfleisch, heute u. a. Vizepräsident der Technischen Kommission der UER (Vereinigung europäischer Rundfunkanstalten), Herausgeber der Rundfunktechnischen Mitteilungen und Vorstandsmitglied der Nachrichtentechnischen Gesellschaft im VDE, studierte in Stuttgart und München. 1929 erhielt er sein Diplom, und 1932 promovierte er zum Dr. phil. nat. Der Krieg sah ihn zuletzt im Nachrichtenmittelversuchskommando (NVK) der Kriegsmarine in Pelzerhaken; von dort ging er für einige Zeit zum Elektro-Institut Preetz-Holstein, der Geburtsstätte des wohl ersten deutschen Nachkriegs-Fernsehempfängers. 1949 wurde er Leiter der Abteilung Niederfrequenz der Zentraltechnik des NWDR in Hmburg, avancierte im April 1952 zum stellvertretenden Technischen Direktor des NWDR, um mit Beginn des letzten Jahres offiziell die Nachfolge Prof. Dr. Werner Nestels anzutreten.

Über alle seine technischen und fachlichen Qualitäten hinaus gewirkt dieser ruhige und betont sachliche Mann durch seine warmherzige, menschliche Aufgeschlossenheit. Die FUNKSCHAU und vorzugsweise die Hamburger Redaktion bedankten sich bei Dr. Hans Rindfleisch für die allzeit offene Tür...
K. T.

Kurt M. K. Zimmermann

25 Jahre Blaupunkt-Werbeleiter

Am 9. Februar leitet Kurt M. K. Zimmermann fünfundsiebenzig Jahre die Blaupunkt-Werbung. Er ging in seinem Leben einen vielgestaltigen, aber immer zielbewußten Weg als Werbefachmann, dessen Ausbildung auf so honorigen Instituten wie der Reimann-Schule Berlin und der Berliner Akademie erfolgte. Mit einem eigenen Werbeatelier arbeitete er in den späten zwanziger Jahren erfolgreich für Autos und Schwerindustrie und schloß sich 1932 den damaligen Ideal-Werken für drahtlose Telephonie AG (Markenname „Blaupunkt“) an. Seither betreut er, mit einigen durch einen Auslandsaufenthalt in den USA und Frankreich bedingten Jahren der Unterbrechung, die Blaupunkt-Werbung.



Kurt M. K. Zimmermann ist eine Persönlichkeit, die dem Blaupunkt-Werbestil ihren Stempel aufdrückt und die sich vielleicht in der vorzüglichen Hauszeitschrift „Der blaue Punkt“ am besten demonstriert: modern, von gutem Geschmack und durchaus eigenwillig. Fotografieren und das Zusammentragen von historischen Sonderausstellungen unserer Branche sind seine Hobbys, wobei Kurt M. K. Zimmermann auch hier die Dinge vom Optischen her anpackt. Kein Wunder, daß er zum Ausstellungsausschuß der Fachabteilung Rundfunk und Fernsehen im ZVEI gehört. Seine Firma schätzt ihn sehr; er ist Handlungsbevollmächtigter und auch mit mancherlei anderer Tätigkeit außerhalb der Werbung beschäftigt.

Die FUNKSCHAU gratuliert von Herzen!

K. T.

Am 25. Dezember feierte Christian Hülsmeyer in seinem schönen Heim in Düsseldorf seinen 75. Geburtstag. Die Lebensarbeit dieses bedeutenden Erfinders galt der Wärmetechnik; hier zeugen über 160 Patente von reger und erfolgreicher Tätigkeit. Für uns aber ist der alte Herr wegen seines Kaiserlich Deutschen Patentes Nr. 165 548, Klasse 74d, vom 30. April 1904, „Verfahren um entfernte metallische Gegenstände mittels elektrischer Wellen einem Beobachter zu melden“, interessant. Das in dieser Patentschrift erläuterte Gerät war die erste Funkmeß- oder Radar-Anlage der Welt! Noch heute liegen im Keller der Düsseldorfer Villa jene ersten Apparate: ein großer Funkeninduktor und ein Kohärer als Empfangsindikator. Das war das Ergebnis der Bemühungen des damals 23jährigen Bauernsohnes und angehenden Lehrers aus Eydelstedt bei Diepholz, nahe Bremen, dessen stille Liebe den Experimenten des Hamburger Professors Heinrich Hertz galt. Mit 5000 geliehenen Goldmark gründete er die Teleskope GmbH und entwickelte das „Telemobiloskop“. Die erste Vorführung fand 1904 am Rhein statt; unter der Kölner Hohenzollernbrücke aufgebaut zeigte Hülsmeyers Apparat tatsächlich vorüberfahrende große Schiffe an, solange sie nicht weiter als 500 m entfernt waren. Die Möglichkeit einer Rückstrahlleitung war damit experimentell bewiesen. Im Herbst des gleichen Jahres wurde die Anlage auf dem Schiffahrtskongreß in Rotterdam demonstriert; es gab viel Beifall und Anerkennung - aber keine greifbare Unterstützung. Die Direktion des Norddeutschen Lloyd zeigte sich beeindruckt, aber man hatte gerade den Kopf voll mit der riskoreichen Einführung der drahtlosen Telegrafie. Englische Reeder verbieltten sich reserviert, und das Reichsmarinameamt blieb vollends ablehnend.

Die Technik der Anlage erscheint uns heute äußerst primitiv. Die benutzte Wellenlänge war zu groß, so daß sie sich nicht ausreichend bündeln ließ, und die Empfangseinrichtung zeigte sich unempfindlich und nicht betriebs-sicher genug; sie konnte vor allem nicht die empfangenen von den zeitlich wenige Mikrosekunden vorher ausgeschiedten Senderimpulsen trennen. Wir müssen daran denken, daß die Verstärkerröhre zu dieser Zeit erst in ganz wenigen Musterexemplaren auf den Labortischen stand; von ihrer praktischen Verwendung wagte man noch nicht einmal zu träumen.

Christian Hülsmeyer war dreißig Jahre zu früh gekommen. Erst Anfang 1933 begannen in Deutschland die ersten praktischen Versuche mit der Funkmeßtechnik, und im Jahre 1934 flogen die Engländer an.

Alle Röhren mit 6 Monaten
Garantie



Seit 10 Jahren
viele
zufriedene
Kunden

ELEKTRONEN-ROHREN-VERTRIEB · IMPORT · EXPORT

EUGEN QUECK

INGENIEURBÜRO
NÜRNBERG · HALLERSTRASSE 5
TELEFON 31383

Bitte fordern Sie Preisliste an!



TRANSISTOREN

ab DM **2.95**

► Händlerrabatt ◀

Anwendungsbeispiele (Schaltbilder)
techn. Daten u. Preisliste OX 32 kostenlos.

K. Sauerbeck

Mira-Geräte und funktechn. Modellbau
Nürnberg, Hohlfederstraße 8, Tel. 51266

Neuentwicklung 1957

Service-Röhrenprüfer SR 1 S mit Schwingteil

Dynamische Messung möglich! Volle Garantie
auf Güte der Röhre.

Keine Prüfkarten erforderlich.
Sämtliche Systeme in Sekunden geprüft.
Prüfröhren beim Service hintäufig.

Preis:
Type SR 1 S mit Schwingteil DM 385. - netto
Type SR 1 ohne Schwingteil DM 284. - netto
Gewicht: nur 3,5 kg.

Bitte Prospekte anfordern.

SELL u. STEMLER, Inh. Alwin Sell
BERLIN-STEGLITZ, Ermanstr. 5

Lautsprecher-
Reparaturen
in 3 Tagen
gut und billig

RADIO ZIMMER
SENDEN/Jiler

Gleichrichter- Elemente

und komplette Geräte
liefern!

H. Kunz K. G.
Gleichrichterbau
Berlin-Charlottenburg 4
Giesebrechtstraße 10

FUNKE-Oszillograf

für den Fernsehservice.
Sehr vielseitig ver-
wendbar in der HF-, NF-
und Elektronik-Technik.
Röhrenvollmeter mit
Tastkopf DM 169.50.
Röhrenmeßgeräte,
Antennenortler,
Transistorpinzetten usw.
Prospekte anfordern.



MAX FUNKE K. G. Adenau/Eifel
Spezialfabrik für Röhrenmeßgeräte

GÖRLEA

UKW-
TUNER
87-101 oder
88-108 MHz



Hohe Temperatur - Konstanz
Kleinste Oszillatorausstrahlung
auch auf der Grundwelle
durch Druckgußgehäuse

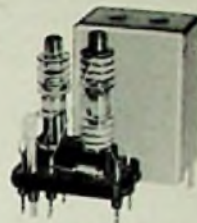

Z-F-
FILTER
hoher Güte

exakt Temperatur kompensiert
in verschiedenen Abmessungen
für jeden Verwendungszweck

Fordern Sie unser Angebot
JULIUS KARL GÖRLER
TRANSFORMATORENFABRIK
WERK MANNHEIM
MANNHEIM-RHEINAU · BRUCHSALER STR. 125
FERNRUF: 4 9119 · FERNSCHREIBER: 046 474

PHONO- Verstärker



Phono-Koffer, Einbaumotore und Chassis
liefern in bekannter Präzision



-Werke · Frankfurt/M.

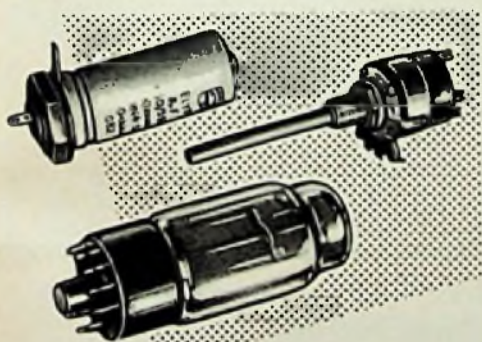

Radio-Röhren-Großhandel

H · KAETS

Berlin-Friedenau

Niedstraße 17

Tel. 83 22 20 · 83 30 42

MIT KAETS
BESSER GENTS

ROKA

Fenster-
Fernseh-
Antennen

nur

DM 19.50



ROKA ROBERT KARST

BERLIN SW 29 · Gneisenastraße 27



HERMANN KARLGUTH

ELEKTROTECHNISCHE SPEZIALARTIKEL · METALLWARENFABRIK
BERLIN SO 36 · REICHENBERGER STRASSE 23 · RUF 616269

NACHRICHTENGERÄTE
AUS ARMEE-
SURPLUS-
BESTÄNDEN

FEMEG

AUGUSTENSTR. 16
TELEF. N 573335
MÜNCHEN 2

FUNK-
FERNSPRECH-
FERNSCHREIB-
FLUGZEUG-BORDGERÄTE

RADIO-Röhren preisgünstig
Teile
Geräte

Sowie alle Elektro-Geräte

Bitte meine neue umfangreiche Liste anfordern!
(Nur für Wiederverkäufer)

W. Witt

Elektro- u. Rundfunkgroßhandlung
Nürnberg, Aufseßplatz 4, Tel. 45907
3 Minuten vom Bahnhof

SPEZIALTRANSFORMATOREN



für Netzwan-
dler
Elektronik
Hochspannung
Modulation
NF- u. Hi-Fi-Technik
Fernsehregelung
Amateure
Neuwicklungen
sämtlicher Typen

Qualitäts-
Ausführung.
Bis 1500 Watt.

INGENIEUR HANS KÜNEMANN

RUNDFUNKMECHANIKERMEISTER - HANNOVER - UBBENSTR. 2

... äußerst preiswert aus laufender Fertigung
„Heinzelmann“-Phonovitrine



nur
117.- DM

Größe:
87 x 72 x 40 cm

Typ 1 ohne Acella-Spiegelbar brutto 117.-
Typ 2 mit Acella-Spiegelbar brutto 148.-
Typ 3 ohne Acella-Spiegelbar mit
4 tour. 10-Pl.-Wechsler (Monarch) ... 256.-
Typ 4 mit Acella-Spiegelbar und
4 tour. 10-Pl.-Monarch-Wechsler ... 275.-
Philips- oder Telefunken-Wechsler 15.- DM
Aufschl. Ausfgh. In Macoré, in Eiche 8% Aufschl.
Sala-Tonbandchassis (9,5 cm/sec. 2x1 Stunde
Spieldauer zweispur. - Int. Norm brutto 298.-
Sala-Tonbandkoffer brutto 388.-
Bandstellenzelger brutto 20.-
Mikrofon brutto 29.-

(Händlerabbat auf Anfrage)
Röhren-Sonderangebot nur f. Wiederverkäufer
zu DM 1.- zu DM 1.50 zu DM 2.-

AR 4	6 R	6A6 AF3 c StFR
E 406 N	6RV=(6K7150ma)	6F7 DF22
RL 12 T 15	6 T	6J7 DF25
RL 2 T 2	6 C 5	6H6 LV 5
RL 2 P 3	6 TP	42 ECH 3s
P 800	TP 4100	607 387
24 B 7	SY 15	
AZ 1	ECC 82	3.95
AZ 2	EF 6	4.30
AF 2	EF 40	4.50
AF 3	EF 41	3.50
AF 7	EF 42	3.90
AL 4	EL 2	3.95
FAF 42	EL 3	4.95
ECH 42	EL 41	3.95
ECH 81	EL 84	4.30
EBC 41	EK 2	6.90
E 8 L 1	EL 803	5.30
OB 2	1 U 4	3.40
1A 3	3A 4	2.90
1AE 4	3A 5	4.95
1L 4	3Q 4	3.70
1C 6	3	6AK 6
1R 5	6AK 5	4.50
1S 5	6L 7	3.40
1T 4	12SC 7	3.50
35L 6		4.20
117 Z 3		3.90
6BE 6		3.50
12BE 6		4.20
6BA 6		3.95
12BA 6		3.95
6AV 6		3.50
12SQ 7		4.40
E1R=ECH 4		3.70
DY 80		4.20
EY 86		4.95
EZ 80		2.70
PCL 81		5.90
PL 81		5.95
PCF 82		5.95
EC 92		3.50
UA F 42		4.10
P 2001		4.40
P 2001		4.40

US-Typen
35L 6 4.20
117 Z 3 3.90
6BE 6 3.50
12BE 6 4.20
6BA 6 3.95
12BA 6 3.95
6AV 6 3.50
12SQ 7 4.40

Röhren-Zubehör, Radio-, Elektro-Geräte, Wasch-
maschinen alles aus einer Hand vom

RA-EL-Versand-Großhandlung Heinze, Caburg
Schließfach 507, Telefon 41 49

Versand-Nachnahme. Lieferung freibleibend.
Wiederverk. verl. unser. 16 selbstig. Katalog.

Fernseh-Service-Oszillograf EO/1/70



Vielseitig verwendbar in der HF-,
NF- und Elektrotechnik. Verti-
kalaussteuerung: 4 Hz - 4 MHz
(Maximalverstärk. 1500 fach)
Breitbandverstärker; Frequen-
z-Bereich 2 Hz - 2 MHz. Mit Bild-
röhre B7 S1 und 5 x ECC 81,
1 x EZ 80, 2 x SIR 90/40
Zubehör: Lichtschutzzubus mit
Rast. sow. Meßkab. mit Tast-
kopf b. 10 MΩ, Pr. DM 530.-

„Libelle“ Universal-Plattenspieler

Neuestes Modell 1957
4 Geschwindigkeiten:
16-33-45-78 Umdrehg



Techn. Daten:

Wechselstrom 50 Hz,
110/220 V, Doppel-Kristal-
l- Saphir- System,
umschaltbar, Auftragedruck 5 gr. ... Preis DM 45.-

15-Watt-Lorenz-Allzweckverstärker

mit Röhren u. 6 Monate Garantie, originalverpackt,
stark DM 295.- ... Sonderpreis DM 129.50

Fernseh-Bildröhren, fabrikneu mit Garantie,
Markenfabrikat, 40er Schirm-Ø ... DM 75.-
43er Schirm-Ø DM 95.-, 53er Schirm-Ø DM 95.-

Multiprüfer für Gleich- und Wechselstrom. Ein vielseit.
verwendb. Taschenprüfinsrum. zum Messen v. Wider-
stand, Spannung und Stromstärke.
Meßber.: 0...5 kΩ, 0...12 V, 0...400 V,
0...2 mA, m. Meß-
schneidern u. Prüf-
spitzen, fabrikn.
mit Garantie.



DM 34.50

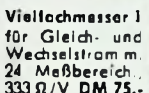

Viellochmesser 1
für Gleich- und
Wechselstrom m
24 Meßbereich.
333 Ω/V DM 75.-



Univers.-Meßger.
für Gleich- und
Wechselstrom mit
28 Meßbereichen,
20000 Ω/V DM 88.-
+ 10 % Tz

Preisgünstige Sender und Empfänger, betriebstfertig
und einwandfrei gegen Gebot zu verkaufen

Sender Lorenz Type La 150 FK 41 sa, mit Netzteil
Sender Lorenz Type 10 W. S. c.
Empfänger Type Köln E 52 a (mat) mit Netzteil
Empfänger Type UKW E e
Empfänger Type Torn. E. b, mit Netzteil
Kurbelrast Type KM 9 Ausf. A (10 m)
2 Sprechfunkgeräte Type Orakel

Verlang. Sie ausführl. Beschreib. u. techn. Unterlag. von

RADIO-FETT Spez.-Röhren
und Meßgeräteversand
BERLIN-Charlottenburg 5, Kaiserdamm 6 u. Wundtstr. 15

Über 10.000 Radio- u. Fernsehhändler verwenden:

»RAVE«

- Geschäftsbücher
- Karteien
- Vordrucke

in Sonderausführung für den Radio-, Fernseh- und Photo-
handel. Preisliste und Muster bitte kostenlos anfordern!

RADIO-VERLAG EGON FRENZEL - (21a) GELSENKIRCHEN
Postfach 354

Transistoren ab DM 2.95

Fernsehkanaleschalter, kompl. verdrahtet, vorabge-
glichen f. PCC 84 u. PCC 85 ab Nürnberg DM
per Nachnahme 17.50

RADIO-TAUBMANN

Nürnberg - vord. Stern. 11 - Seit 1928 - Tel. 241 87

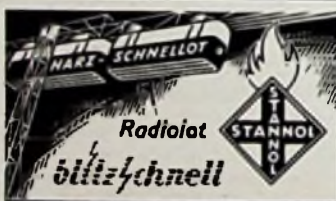

WILHELM PAFF
Lötmetallfabrik Wuppertal-Barmen

RÖHREN - SONDERANGEBOT

RS 282 1.50, RS 291 1.-, 5 FP 7 5.-, RL 12T15 1.-,
RL 12P35 1.40, E 75/1000 3.50, VU 120 3.-, 1629 1.-,
12J5 GT 1.-, RL 2,4 T1 0.80, RL 2,4 T4 1.-, 3D6 0.50,
387 0.50, VT 4C 2.50 und weitere andere Typen.
verlangen Sie neue Röhrenliste und Materialliste.
Verkauf an Wiederverkäufer. Nachnahme.

WILH. J. THEIS, Röhrengroßhandl., Amateureurs.
Wiesbaden, Thomastraße 1

**Antennen
und
Radiozubehör
aller Art**



LEHNER

Heinrich Lehner, Fabrik für Antennen- und Radiozubehör, Tennenbronn/Schwarzwald

**Störschutz-Kondensatoren
Elektrolyt-Kondensatoren**



WEGO-WERKE
RINKLINGWÄRDENHALTER
FREIBURG I. Br.
Wenzingerstraße 37
Fernschreiber 027-816

**STELLENGESUCHE
UND - ANGBOTE**

Junger Elektriker, 20 J., m. etwas Erfahrng. in HF- u. NF-Technik, sucht in Nachrichten- oder Meßgerätereindustrie in München pass. Stellg. Ang. unt. Nr. 6498 G

Bin Rundfunktechniker u. suche nebenberufl. Tätigkeit im Berufsbereich in Theorie u. Praxis. Ang. unt. Nr. 6495 G

Jg. Rundfunk-Mechaniker, der auf Kinotechnik umschulen will, f. sofort od. spät. ges. KINO-BEYER, Köln, Brabantstr. 27

Rundfunkmech. u. Anlehrlinge für Schaltungsarb. ges. H. Kilger, Elektronik, Pullach, Schubertstraße 2

VERKAUFE

Rimavox - Bandgerät mit Endstufe abzug. (150.-). Effert, Herford, Höckerstraße 8

Amerikan. Stromaggregat Benzin - Motor 115 Volt, 1500 Watt, 1 Phase, neu DM 190.-, amerik. Ladeaggregat, Benzin - Motor 1000 Watt 14,25 Volt, neu DM 170.-. Krüger, München, Erzgebirgsstr. 29

Philips - Signalverfolger GM 7628 neuw. für 300.-. Ang. unt. Nr. 6499 W

Tragbares Malhak - Tonbandgerät mit Batt. u. Band, sehr gut. Zustand, preisgünst. z. verk. Ang. unt. Nr. 6497 B

Radiomagazin 1/48-12/55 gibt geg. Geb. ab. Vieweg, Hamburg, Rübentkamp 247

Gelegenheiten! Foto- u. Film-Kameras, Projektoren, Ferngläs., Tonfolien, Schneidgeräte usw. Sehr günstig STUDIOLA, Ffm 1

1 UKW HSFu 3 35.- DM.; 2 UKW SE. Baus. à 19.-; Abi-Abgl.-Ger. 37.50; Motorumf U 17 15.-; alles betriebsfertig. Helmut Müller, (24a) Hanstedt 94

SUCHE

Kaufe jede Menge Radioröhren aller Typen. Material u. Sclatrop-Kondensator., Selengleichrichter. Heineze, Rundfunkgroßhandlg., Coburg, Fach 132

Philips-Aachen-Supr. D 57 od. D 58, 58, 61, 63 Spulensatz ges. Ang. unt. Nr. 6494 K

Röhren aller Art kauft geg. Kasse Röhr.-Müller, Frankfurt/M., Kaufunger Straße 24

Telegraphenrelais Tris 63a Thv 3302-36 z. kauf. ges. Angebote unt. Nr. 6500 A

Radio - Röhren, Spezialröhren, Senderöhren gegen Kasse zu kauf. gesuch. SZEBEHELY, Hamburg-Altona, Schlachterbuden 8

Rundfunk- und Spezialröhren aller Art in groß und kleinen Posten werden laufend angekauft. Dr. Hans Bürklin, München 15, Schillerstr. 18. Telefon 5 03 40

Labor-Inst., Kathographen, Charlottenbg. Motoren, Berlin W. 35

Radio - Röhren, Spezialröhren, Senderöhren geg. Kasse zu kauf. gesuch. NEUMÜLLER, München 2, Lenbachplatz 9

Röhren gesucht v. n. ACH 1, AD 1, AZ 1, CBC 1, LB 8, P 10, RV 210, RV 239, RV 258, 280/80 sow. Lagerposten. Ang an TEKA, Welden/Opf. 8

EZ 6, auch Teile gesuch. Ang. u. Nr. 6496 E erb.

Musikschränke

(leer) aus Restposten zum Einbau Ihrer Rundfunk-, Fernseh-, Phonotombandchassis. Verlangen Sie bebildertes Angebot von

Tonmöbelbau KURT RIPPIN Miltenberg / Main v. Steinstraße 15

Tüchtiger **Rundfunk- und Fernsehtechniker** mit Führerschein Klasse III sofort oder später gesucht

SABA Filiale München, Schwanthalerstraße 98

Rundfunk- und Fernsehtechniker

23 Jahre, ledig, selbständig arbeitend, englische Sprachkenntnisse, Führerschein Klasse III, in ungekündigter Stellung, sucht ausbaufähige, interessante Tätigkeit im In- oder Ausland.

Angebote unter Nr. 6488 an den Franzis-Verlag

**JUNGER MEISTER
FÜR RADIO- U. FERNSEHTECHNIK**

vertraut mit allen vorkommenden Arbeiten des Fernsehservice, Teilnehmer an Spezial-Fernsehkursen, Spezialist für Elektroakustik und Kinotechnik, Führerschein Kl. III - z. Zt. in ungekündigter Stellung im Labor für Elektro-Physik, sucht sich in ausbaufähige Stellung, mögl. Industrie, zu verändern. Angeb. unt. Nr. 6492 K

Rundfunk- und Fernsehtechn.-Meister

25 Jahre, ledig, aus Westdeutschland, firm im Radio- und Fernseh-Service, Führerschein Klasse III, z. Zt. in ungekündigter Stellung als Werkstattleiter tätig, sucht ab sofort oder später neuen Wirkungskreis, möglichst in der Schweiz.

Karl-Heinz Koch, Altenbügge-Bänen ü. Hamm/Westf., Vöhdstraße 48

RUND- UND FERNSEHTECHNIKER

23 Jahre, ledig, an selbst. Arbeiten gewöhnt, gute Kundendienstenerfahrung u. Führersch. III vorhanden, sucht passenden Wirkungskreis evtl. auch zum 1. 4. Rheinland-Pfalz oder Raum Frankfurt angenehm jedoch nicht Bedingung. Angebote erbeten unter Nr. 6491 S

INGENIEUR

Langjähriger Leiter der Entw.- und Fertigungsabtl. für elektron. Meßgeräte i. mittl. Ind. Betrieb, Mitte 40, verh. vollk. selbständig arbeitend, ideenreich, konstruktives Geschick und Eigeninitiative möchte sich zum 1. 4. oder später verändern. Aufbau einer Spezialmeßgeräteabteilung könnte erfolgen. Für Wohnungsbeschaffung Baukostenzuschuß erwünscht. Angebote erbeten unter Nr. 6485 R

**Neue Importröhren - Erste Qualität
6 Monate Garantie**

EEL 71	8.15	EF 804	0.50	EM 35	3.15	KDD 1	3.40
EP 6	5.40	EFM 11	6.75	EM 71	5.65	KL 1	3.40
EF 14	4.70	EH 2	7.20	EM 80	3.30	PABC80	3.45
EP 15	7.30	EH 90	3.60	EM 85	4.05	PCC 85	3.45
EF 40	3.75	EL 2	7.15	EQ 80	7.45	PCF 80	4.85
EF 42	3.70	EL Gsp.	7.55	EY 51	4.25	PCF 82	3.65
EF 43	4.85	EL 11	3.70	EY 86	4.15	PCL 81	3.55
EP 80	2.85	EL 12	5.45	EZ 40	3.-	PCL 82	4.20
EP 83	6.90	EL 34	9.90	EZ 80	2.20	PL 21	4.40
EP 05	3.30	EL 84	3.05	EZ 90	2.60	PL 38	9.65
EP 86	4.-	EL 90	3.05	HABC807	4.40	PL 81	4.-
EP 89	3.10	EL 95	5.05	HBC 91	2.55	PL 82	3.55
EP 93	2.70	EM 4	3.60	HF 93	2.70	PL 83	3.35
EP 95	4.15	EM 34	3.00	HM 85	5.40	PY 80	6.30

Gesamtes europäisches u. amerikanisches Programm Versand per Nachnahme, frei München.

Lieferung an Wiederverkäufer

Teleka: Inh. Kaminsky, München 18,

Landshuter Allee 73b

Tel. 6 09 58

Fernseh-Spezialist gesucht

Kräften m. überdurchschnittlichem Können wird eine weit über Tarif liegende Bezahlung geboten. Hervorragende berufliche Entwicklungsmöglichkeit vorhanden. Angebote mit Lebenslauf und Zeugnis-Abschriften an XYZ . . .

Auf diese Anzeige

können Sie sich erfolgreich bewerben, wenn Sie den **Fernseh-Fernkurs System Franzis-Schwan** absolviert haben, denn er brachte Ihnen das Wissen, das Sie aus dem Kreis Ihrer Mitarbeiter hervorhebt.

Fangen Sie noch heute an

den Fernseh-Fernkurs Franzis-Schwan durchzuarbeiten!

Die Kosten: täglich knapp 10 Pfennige

Die erforderliche Zeit: wöchentlich 3 Std.

Der übrige Aufwand: Fleiß und Ausdauer, das Studium ist ohne berufliche Behinderung möglich

Der Erfolg: Berufl. Fortkommen, höherer Verdienst

Prospekt und Aufnahme-Papiere kostenlos von der

Fernkurs-Abt. des Franzis-Verlags

München 2 · Karlstraße 35

Bundes-Fachlehranstalt für d. Elektrohandwerk Oldenburg i. O., Helligengelstraße 5

**Der nächste Lehrgang in der Fachrichtung
Radio- und Fernsehtechnik**

beginnt am 26. Februar 1957

Näheres durch die Geschäftsstelle der Schule

Gesucht

BERUFSSCHRIFTSTELLER

als Mitarbeiter eines Amerikaners für Fernsehprogramm in USA Kenntnis d. Englischen erforderlich

Apartado 339, Cuernavaca, Morelos, Mexico

Händler-Preisliste NL 10/56 Röhren und Material!



Alle Röhren u. Material im Post-Eilversand lieferbar BERLIN-NEUKÖLLN, SILBERSTEINSTR. 517

SEIT 30 JAHREN



Umfachner für
Radio und Kraftverstärker
SPEZ. F. WERBEWAGEN
FORDERN SIE PROSPEKTE

ING. ERICH-FRED ENGEL

WIESBADEN 95

Antennen und Zubehör

bekannt für:

**Hohe Leistung
Stabile Konstruktion
Praktische Montage**

ADOLF STROBEL Antennen und Zubehör
(22 a) Bensberg Bez. Köln

Überdurchschnittliches Können und möglichst abgeschlossene Ausbildung als

Ingenieur oder Meister

mit mehrjähriger Praxis in leitender Position sichern Ihnen Dauerstellung und hohe Vergütung bei der

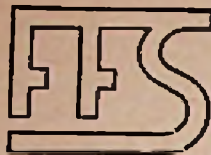

Funk - Fernseh - Service G.m.b.H.

als Bezirksleiter in folgenden Orten:

Recklinghausen	Essen
Gelsenkirchen	Köln
Duisburg	Bochum
Wuppertal	Oberhausen
Dortmund	Düsseldorf
Boitrop	Frankfurt

EINTRITTSTERMIN: 1. APRIL BIS 1. JUNI 1957

Bewerbungen mit Lichtbild, Gehaltswünschen und den üblichen Unterlagen wollen Sie bitte an die

Gesellschaft für Absatzförderung

Büro Frankfurt-Liederbach, Bachstelzenweg 2 richten

Für seit Jahren eingeführte Touren suchen wir baldmöglichst zum Besuch des Fach Einzelhandels

je einen Reisevertreter

für unsere Filialen Augsburg und Kaulbeuren

Zielbewulten, seriösen Herren mit umfassend. Kenntnissen unserer Branche, gewandtem Auftreten und Verhandlungsgeschick bieten wir ausbaufähige Dauerstellung mit Gehalt, Provision und Spesen. Firmenwagen wird gestellt.

Bewerbungen mit Unterlagen an **SÜDSCHALL GMBH**
Rundfunk- und Fernsehgroßhandlung
Zentrale Ulm/Donau

Wir suchen

jüngeren Fachschulingenieur



für Entwicklungsaufgaben auf dem Hochfrequenzgebiet. Neben Interesse für die Durchführung von Versuchen sind besonders gute theoretische Grundlagen und Kenntnisse in der Hochfrequenzmeßtechnik erforderlich.

Schriftl. Bewerbungen m. handgeschriebenem Lebenslauf, Zeugnisabschriften und Lichtbild erbeten an die Personalabteilung der

HACKETHAL-DRAHT- UND KABEL-WERKE A.G. - Hannover
Postfach 491

Maßgebendes Werk der Elektroindustrie sucht zum möglichst baldigen Eintritt:

Entwickler für Labor

Techniker für Labor

techn. Zeichner oder Zeichnerin

Mechaniker

Konstrukteure

jüngere Werkzeugmacher

(für interessante Arbeiten im Schnittbau)

Gute Bezahlung und Dauerstellung wird zugesichert, Wohnraum vorhanden. Bewerbungen mit üblichen Unterlagen erbeten unter 6493 T

FACHSCHRIFTSTELLER ODER INGENIEUR

mit gutem, flüssigem Stil und verständlicher, überzeugender Darstellungsweise zur Mitarbeit an radio-, fernsehtechnischen und elektronischen Publikationen gesucht. Die Beiträge, die teils nach eigenen Ideen, teils nach vorhandenen Unterlagen auszuarbeiten sind, werden gut honoriert. Die nebenberuflich zu leistende Arbeit ermöglicht eine angenehme Nebeneinnahme. Angeb. mit Stilproben unter Nr. 6489 V an

Verlag der **FUNKSCHAU**, München, Karlstr. 35

Wir suchen zum sofortigen Eintritt

2 TECHNIKER (Elektroniker)

zur Betreuung unserer elektronischen Rechenmaschine.

Bewerbungen mit handgeschriebenem Lebenslauf, Lichtbild,

Zeugnisabschriften und Angabe der Gehaltswünsche u. des frühestmöglichen Eintrittstermins erbeten an:

KERNREAKTOR

Bau- und Betriebsgesellschaft m. b. H.
Karlsruhe, Weberstraße 5

Führendes Radiogeschäft im Allgäu sucht zum baldigen Eintritt

Rundfunkmechanikermeister oder-Techniker als Werkstatteleiter.

Bewerbung erbeten unter Nr. 6486 F

Großes Einzelhandelsgeschäft in Ostwestfalen sucht für sofort oder später: 1 perfekten **Rundfunkmechaniker** und 1 perfekten **Buchhalter** in ausbaufähige Dauerstellung.

Angebote unter Chiffre 6490 D

Tüchtige Rundfunkmechaniker

oder solche, die sich weiterbilden möchten, werden von leistungsfähigem Rundfunkfachgeschäft im Westallgäu zwischen Bodensee und Alpenkette gesucht. Vorhanden ist modernst eingerichtete Rundfunk- und Fernsehwerkstatt mit Drehbank, Wickelmaschine usw. Die Werkstatt wird von zwei erfahrenen Rundfunkmechanikermeistern geführt. Gute Behandlung und angemessener Lohn zugesichert. Eilangebote unter 301 an die Anzeigenabteilung der Funkschau.

Spätere Geschäftsübernahme

oder Dauerstellung im Rhein-Ruhrgebiet wird tüchtigem, selbständigem

Rundfunk- und Fernsehmechaniker

mit kaufm. Veranlagung, perfekt in allen vorkommenden Arbeiten, mögl. mit Führerschein geboten. Ausführliche Bewerbungen mit Gehaltsansprüchen und Lichtbild erbeten unter Nr. 6487 B



Für die in diesem Heft beschriebenen

UE-Sicherungs-Alarm-Geräte mit Transistoren

Ist im Zuge des Aufbaues der Verkaufs- und Kundendienst-Organisation ab sofort geplant in allen Landes-Hauptstädten und allen Kreisstädten je einen oder evtl. mehrere Vertrags-Händler zu autorisieren.

Radio-Elektra-Handlungen mit größeren modernen Laden-Geschäften in guter Lage, mit maximalstem Kundendienst und Installateuren für Antennenbau bei Auf- und Unterputz-Verlegung haben hierfür die günstigsten Voraussetzungen.

Die Montage einer UE-Sicherungs-Anlage entspricht weitgehend einer normalen Innen-Antenne.

Der Kapitaleinsatz ist verhältnismäßig gering, nachdem nur die universell verwendbaren Einheits-Grundgeräte UE-Annäherungs-Warn-Relais, brutto DM 86,-
UE-Alarm-Zentralgerät, brutto DM 296,-
mit etwas Installationsmaterial und evtl. Zusatzgeräten für Vorführzwecke im Geschäft und bei Interessenten benötigt werden.

Die international patentamtlich geschützte UE-Sicherungsanlage gegen Einbruch, Diebstahl und Überfall gestaltet souverän auch die schwierigsten, bisher für unmöglich gehaltenen Sicherungsaufgaben zu lösen und ist nach einstimmigem Urteil hervorragender Experten - mit weitem Vorsprung das Vollkommenste, was bisher für diese Zwecke geschaffen wurde. -

Die Preisliste gestattet dem in weiten Kreisen bestehenden Bedarf nach einer absolut sicheren und einfachen Einrichtung mit bisher nie erreichter vielseitiger Einsatzfähigkeit zu entsprechen, so daß bei sorgfältiger Pflege des Kundendienstes für viele Jahre ein gut fundierter Saison-Ausgleich gegeben ist.

Interessenten, welche die Voraussetzungen für den Verkauf mit Kundendienst in Ihrem Kreis- oder Stadtgebiet bieten können, erhalten auf Anfrage Druckschriften, Rabatt-Sätze auf nähere Angaben zur Information zugesandt.

UNIVERSAL ELECTRONIC KG ING. PAAR & CO.
Garmisch-Partenkirchen



Auskünfte durch alle Industrie- und Handelskammern sowie Handwerkskammern und die Zweigstelle des Leipziger Messeamtes in Frankfurt a. M., Liebfrauenberg 37 · Tel. 9 62 07

3.-14. März 1957

LEIPZIGER MESSE

Technische Messe und Mustermesse

Messeausweise sind ab Anfang Februar 1957 bei allen Industrie- und Handelskammern sowie Handwerkskammern erhältlich

LEIPZIGER MESSEAMT · LEIPZIG C1 · HAINSTRASSE 18

Höchste elektrische
Güte, dadurch
maximale Leistung



INGENIEUR GERT LIBBERS
WALLAU/LAHN
Kreis Biedenkopf · Fernruf Biedenkopf 964





TETRON

Elektronik-Versand GmbH.
Nürnberg · Königstraße 85

liefert alle Röhren mit 6 Monaten Garantie zu niedrigst kalkulierten Preisen. Bitte Listen anfordern!

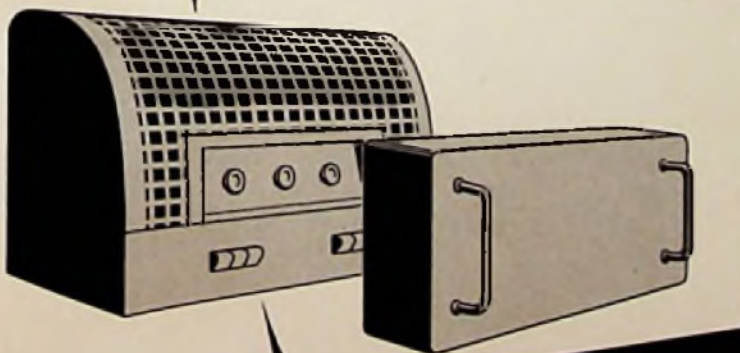
ORIGINAL-LEISTNER-GEHÄUSE



PAUL LEISTNER HAMBURG
HAMBURG-ALTONA · KLAUSSTR. 4-6
Ruf Hamburg 42 03 01

Vorrätig bei:

Groß-Hamburg:
Walter Kluxen, Hamburg, Burchardplatz 1
Gebr. Boderle, Hamburg 1, Spitalerstr. 7
Vertreten in: Dänemark - Schweden

Raum Berlin und Düsseldorf:
ARLT-RADIO ELEKTRONIK
Berlin-Neukölln (Westsektor), Karl-Marx-Str. 27
Düsseldorf, Friedrichstraße 61a
- Norwegen - Holland

Ruhrgebiet:
Radio-Fern G.m.b.H.
Essen, Kettwiger Str. 56
- Belgien - Schweiz

Hessen - Kassel:
REFAG G.m.b.H.
Göttingen, Papendiek 26
- Österreich

Bitte Preisliste
anfordern!

FERNSEH-RÖHREN



Fernseh-Bildröhren

MW 43-69 43 cm Bildröhre mit metallhinterlegtem Schirm

MW 53-80 53 cm Bildröhre für 90° Ablenkung mit metallhinterlegtem Schirm



Fernseh-Empfängerröhren

PABC 80 Ton-Demodulator, NF-Verstärker

PCC 84 Cascodeverstärker

PCC 85 Mischstufe und Oszillator

PCF 80 Mischstufe, ZF-Verstärker, Amplitudensieb, Sperrschwinger, Multivibrator, Video-Verstärker

PCF 82 Mischstufe, ZF-Verstärker, Amplitudensieb, Multivibrator

PCL 82 Vertikal-Ablenk-Endstufe, Sperrschwinger, Multivibrator, NF-Verstärker, Ton-Endstufe

PL 36 Horizontal-Ablenk-Endstufe für 90° Ablenkung

PL 81 Horizontal-Ablenk-Endstufe

PL 82 Vertikal-Ablenk-Endstufe, Ton-Endstufe

PL 83 Video-Endstufe

PY 81 Boosterdiode

PY 82 Netzgleichrichter

EAA 91 Video- oder Ton-Demodulator, Phasenvergleichstufe

ECC 82 Sperrschwinger, Multivibrator

ECL 80 Sperrschwinger, Vertikal-Ablenk-Endstufe, Amplitudensieb, Ton-Endstufe

EF 80 Bild- und Ton-ZF-Verstärker, Video-Verstärker

EH 90 Amplitudensieb

EY 86 Hochspannungsgleichrichter

DY 86 Hochspannungsgleichrichter



VALVO

HAMBURG 1 · BURCHARDSTRASSE 19