

INGENIEUR-AUSGABE

26. JAHRGANG

1. Okt.-Heft
1954 Nr. 19

MIT FERNSEH-TECHNIK

ZEITSCHRIFT FÜR FUNKTECHNIKER • Erscheint am 5. und 20. eines jeden Monats • FRANZIS-VERLAG MÜNCHEN-BERLIN



Aus dem Inhalt:

Raumklanggeräte setzen sich durch	391
Die erweiterte Elektronik	391
Das Neueste auf internationalen Radio-Ausstellungen:	
Radioausstellung in London	392
Funktechnik, Elektroakustik und Fernsehen auf der Leipziger Technischen Messe	393
US Air Force stellt in Berlin aus	394
SOS aus dem Rettungsboot	395
Aktuelle FUNKSCHAU	396
Neue Fernsehempfänger:	
Das „Krefeld“-Chassis	397
Funktechnische Fachliteratur	398
Dezimeter-Fernseh-Reportage-Anlage	399
Die Rundfunkempfänger 1954/55	400
Das Gesicht der neuen Rundfunkempfänger mit Raumklang	401
Aus der Welt des Funkamateurs:	
Sperrwirkung von Hf-Drosseln	402
FUNKSCHAU-Konstruktionsseiten:	
Hochwertiger Ortsempfänger und Abhörzusatz RAZ 45	403
Frequenzkurvenschreiber Teil II: Der Oszillograf (Schluß)	405
Germaniumdioden für Empfänger und Meßgeräte	406
Elektronischer Belichtungsmesser für die Dunkelkammer	407
FUNKSCHAU-Auslandsberichte:	
Transistormikrofon in Sprechapparatgröße; Elektrizität aus dem Sonnenlicht; Nf-Verstärker in Cascade-Schaltung; Elektronisch abgestimmter Hf-Oszillator	408
Praktische Prüfschalttafel	410
Ein statisches Voltmeter für niedrige Spannungen	412
Vorschläge für die Werkstattpraxis:	
Empfindlichkeitssteigerung und Trennschärfverbesserung mit geringem Aufwand; Einfache Prüfeinrichtung mit Vorschaltlampe; Praktische Aufhängenvorrichtung für LötKolben	414
Ein praktisches Steckdosenbrett	416
Neuerungen / Werksveröffentlichungen	417

Die INGENIEUR-AUSGABE enthält außerdem:

FUNKSCHAU - Schaltungssammlung, Band 1954, Seiten 49 bis 56, mit den Fernsehempfänger-Schaltungen Nr. 47 bis 49 (Blaupunkt bis Grundig)

Unser Titelbild: Eine Wohnzimmer-ecke genügt dem KW-Amateur, um seine weltweiten Funkverbindungen abzuwickeln. Hier die Amateurstation DL 9 QR; Sender, Empfänger, Meßeinrichtungen u. Tonbandgerät sind sämtlich selbstgebaut.

S.A.F. BAUTEILE
für die Nachrichten-Technik

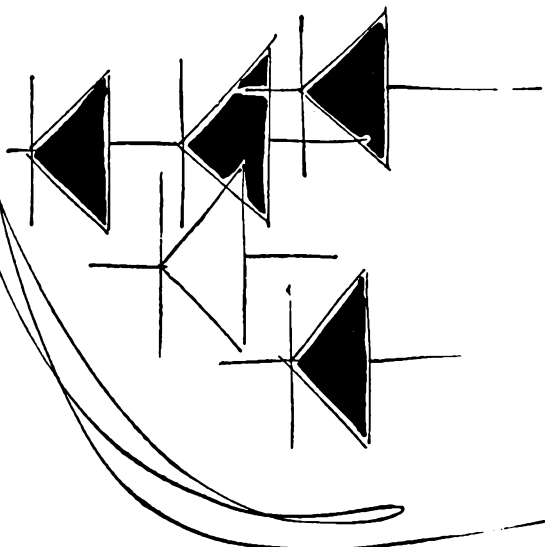

Kristalldioden
SUDDEUTSCHE APPARATE-FABRIK NURNBERG
Abteilung der Standard Elektricitäts-Gesellschaft AG

DAU LUFT-DREHKOS

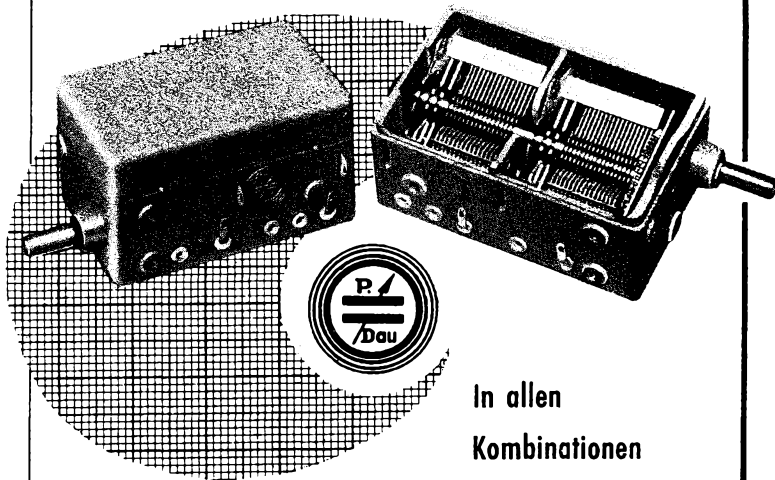

In allen
Kombinationen
mit und ohne
Zahnrad-Getriebe

für die gesamte Radio-Industrie

PAUL DAU & CO. APPARATEBAU
NAGOLD (Württemberg) · Telefon Nagold 389

Komplette Membranen
für

Körting-Maximus-Titan

sofort lieferbar

Wir liefern außerdem Ersatzmembranen für fast alle
Lautsprecher aus Vor- u. Nachkriegsproduktion.

Fordern Sie bitte unsere Maßtabelle an.



DR. KURT MULLER K.G.

Fabrikation v. Faserstoffprodukt. · Krefeld, Postfach 731



Die neue UNIVERSAL- SPINDEL



für Tonbandgeräte,
Als Auf- und Abwickelspindel verwendbar

- einstellbare Rutschkupplung
- Dreizackaufnahme
- 2 Schnurräder für Riemenmontage oben oder unten
- unteres Schnurrad verstellbar
- Sinterbuchse
- sofort lieferbar und preiswert! **22.50**

Das neue **KOLIBRETTE-Chassis, Modell SUPER** wird mit diesen Spindeln bereits ausgestattet. Bitte den neuen Prospekt zum 15. Oktober verlangen.

Pünktlich zum 12. Okt. 1954
erscheint meine neue

Netto-Preisliste 54/55

Eine Fülle neuer Angebote mit viel
Überraschungen.

Meiner Kundschaft geht diese Liste
unaufgefordert zu. Aber jedes

Fachgeschäft
jede **Reparaturwerkstatt**
jeder **Handwerk- u. Industrie-**
betrieb

kann diese Liste kostenlos an-
fordern

HANS W. STIER
RADIOGROSSHANDEL
BERLIN-SW 29, HASENHEIDE 119

NETTO-LISTE
1954-1955

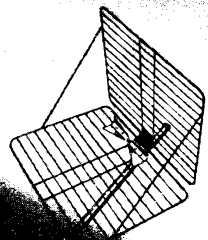

RADIO-GROSSHANDLUNG
HANS W. STIER

*Hier
liegt das Geheimnis*

Das sternförmige Flußmittel im

BENTRON Lötdraht

lötet schneller und leichter,
verbindet absolut zuverlässig, spart Zinn

Originalpackung
1,5 m DM.-70

Das neuartige Flußmittel auf Kolophoniumbasis ist
besonders metallfreundlich und völlig säurefrei. Die
Sternform tut das übrige für die verblüffende Wirkung.

BENTRON GMBH · MÜNCHEN 2 · SENDLINGER STRASSE 55



Der ELECTRONIC-Kohleschicht-Widerstand ist von bester Qualität dank modernster Fabrikationsverfahren und -einrichtungen

EL Die Typen für die Rundfunkindustrie Güteklassen 2 und 5 DIN · Toleranzen $\pm 2\%$ bis 10% .

APT Die Präzisions-Tyen für besondere Verwendung Güteklasse 0,5 DIN · Toleranzen $\pm 0,1\%$ bis 10% .

Höchstohmwidestände bis 10000 M Ω

$\frac{1}{4} + \frac{1}{2}$ -Watt-Widerstände in Miniaturausführung, Größe = $\frac{1}{10} + \frac{1}{8}$ Watt.

Verlangen Sie den technischen Katalog mit Preisliste



ELECTRONIC

GESELLSCHAFT FÜR HOCHFREQUENZ
UND ELEKTROMECHANIK M. B. H.

UNTERHACHING BEI MÜNCHEN

sein Typ ist **LGS**

Magnetophonband BASF Typ LGS

für Heimton- und Diktiergeräte mit Laufgeschwindigkeiten von 38 bis 4,75 cm/sec.

Standardband: für normalen Gebrauch
Langspielband: mit 50% längerer Spieldauer
„Pikkolo“: Kleinstspule für Kurzaufnahmen; Spieldauer bis zu 22 Minuten.

Naturgetreue, störungsfreie Wiedergabe
reiner Klang · gleichmäßige Beschaffenheit
schmiegsam · reißfest · unempfindlich
gegen Feuchtigkeit · nicht entflammbar
lagerbeständig

Einzelheiten in unseren Druckschriften,
die wir Ihnen auf Wunsch kostenlos zusenden.

Radische Anilin- & Soda-Fabrik A.G.
LUDWIGSHAFEN A. RHEIN

Das Tonbandgerät des Jahres!

**Tonbandgerät
PB 9191**



DM 983.-
ohne Mikrophon

2 Bandgeschwindigkeiten UKW · Qualität bei 19 cm/s · **Größte Betriebssicherheit** · Aufnahme und Wiedergabe in beiden Richtungen ohne Umlegen der Spulen · Einknopfbedienung · Fernbedienung (auch für Aufnahme und Wiedergabe) durch Drucktasten oder Fuß-Schalter · Automatischer Endausschalter

Ein ANB-Erzeugnis

Alleinverkauf an den Fachhandel für den Bezirk Südbayern:

HERMANN ADAM · München 15, Schillerstr. 18
WERKSVERTRETUNGEN UND AUSLIEFERUNGLAGER
FÜR ELEKTROAKUSTISCHE ERZEUGNISSE

TEKADE

**RADIO-, FERNSEH- U. NACHRICHTENGERÄTE
KABEL, ELEKTRONIK**

TE·KA·DE NÜRNBERG 2



Wir fertigen

Elektronenröhren

für

Rundfunkempfang

Fernsehen

Nachrichtenweitverkehr

Technische Elektronik

Elektromedizin

Industrielle Hochfrequenz

Rundfunksender

Fernsehsender

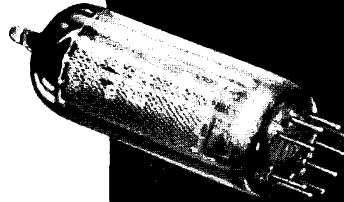

Miniaturreöhre
für Rundfunk-
und Fernsehempfang



Verstärkerröhre
für Nachrichtenweitverkehr



10-kW-Röhre
für Fernsehsender

Rö 8

SIEMENS & HALSKE AKTIENGESELLSCHAFT
BERLIN - SIEMENSSTADT - MÜNCHEN

Raumklanggeräte setzen sich durch

Vor Jahren bereits wurde von Harz und Köster in der Abteilung Zentraltechnik des NWDR die Hochtongkugel mit allseitiger Schallabstrahlung entwickelt, um für Kontrollzwecke eine besonders hochwertige Wiedergabeanlage zu schaffen, mit der sich die feinsten Nuancen einer Sendung verfolgen lassen. Wer je Gelegenheit hatte, diese Anlage zu hören, war ehrlich überrascht über die Wirkung. Der Klang schien losgelöst von der Lautsprechermembran und durchströmte den Raum, wie von einem Konzertpodium kommend.

Damals bereits wies Dr. Köster nachdrücklich darauf hin, daß selbst bei nur teilweiser Anwendung dieses Prinzips — durch Anbringen von seitlichen Lautsprechern in einem normalen Rundfunkempfänger — eine spürbare Verbesserung der Wiedergabe zu erwarten sei. Im Jahre 1952 brachte der Radio-Mentor in Heft 7 eine Arbeit über das Prinzip der Hochtonkugel, in der ebenfalls auf diese Möglichkeit hingewiesen wurde. Auch ein serienmäßiges Empfängergehäuse war darin abgebildet, in dessen Seitenwand nachträglich eine Lautsprecheröffnung eingeschnitten war. Auch die Ausnutzung der Gehäuseresonanz, heute erfolgreich angewendet, wurde damals bereits angeregt. Von der Schweizer Radioausstellung in Zürich berichteten wir im vorigen Heft der FUNKSCHAU, daß dort serienmäßige amerikanische Tonbandgeräte mit seitlichen Lautsprechern gezeigt wurden, Geräte, die bestimmt lange vor dem diesjährigen deutschen Neuheitentermin herausgekommen sind. Es ist also fast überraschend, daß die so konkreten Vorschläge von Harz und Köster sich noch nicht früher im Empfängerbau ausgewirkt haben.

Wenn also die Amerikaner in ihrem Bestreben nach „high fidelity“ und eine Sendegesellschaft für Abhörzwecke Geräte mit allseitiger Schallabstrahlung entwickelten, um eine besonders hohe Wiedergabequalität zu erzielen, dann ist schon etwas dran an diesem Prinzip, und man darf nicht wegen des von vielen Seiten abgelehnten Schlagwortes „3-D-Klang“ das Prinzip selbst ablehnen.

Das vom Raumbildfilm her entlehnte Werbewort „3 D“ ist hier nicht anders zu bewerten als ähnliche Werbeschlagworte. Es liegt auf der Linie der „4 Plus“ oder „5fach Weiß“, wie sie zum Beispiel von der Waschmittelindustrie geprägt wurden, Worte, die sich leicht aussprechen und leicht einhämmern lassen. Der Handel jedenfalls greift gern nach der Werbewirkung dieses Schlagwortes, denn die in den letzten Jahren immer wieder propagierte Vollkommenheit der Geräte barg auch die Gefahr, daß der Käufer gleichgültig gegen Neuheiten wurde, wenn sie sich nur der Steigerungen bereits bekannter Bezeichnungen bedienten.

Wer durchaus mit der Bezeichnung „3 D“ einen Begriff verbinden will, der mag sich vorstellen, daß bisher die vorn angebrachten Lautsprecher den Schall nur nach vorn, also in einer Richtung abstrahlten. Bei zusätzlichen Lautsprechern rechts und links wird er aber in drei Richtungen, also drei Dimensionen abgestrahlt. — Glücklicherweise sind die Empfängerfirmen von Anfang an der Meinung entgegengetreten, daß mit „3 D“ ein Stereophonie-Effekt gemeint ist. Man darf übrigens gespannt sein, wie das in der Zeitschrift „Der Spiegel“ vom 11. August 1954 angekündigte Verfahren der Klangfilm-Gesellschaft auslaufen wird, die bereits 1936 den stereophonischen 3-D-Klang für den Film entwickelt hat und sich gegen die Verwendung dieser Bezeichnung für Rundfunkempfänger verwahrt.

Was steckt nun wirklich hinter dem Raumklang-Prinzip beim Rundfunkempfänger? Wir wollen uns an dieser Stelle nicht mit den bereits zu oft wiederholten Erklärungen über scharf gerichtete Abstrahlung hoher Tonfrequenzen befassen. Fest steht jedenfalls auch für den Laien, daß man bei einem Rundfunkempfänger der bisherigen Form stets das bestimmte Gefühl hat: Der Ton kommt aus dem Loch in der Vorderwand des Kastens!

Beim Raumklanggerät ist es nun nicht so, wie die eifrigsten Verfechter zunächst ins Feld führten, daß infolge der Reflexion des allseitig abgestrahlten Schalles an Decken und Wänden die Schallquelle überhaupt nicht mehr zu lokalisieren ist. Das Ohr besitzt ja eben die erstaunliche Fähigkeit, den direkten Schall vom reflektierten zu unterscheiden. Vielleicht spielen hierbei nicht nur Laufzeitunterschiede, sondern auch die verschiedenen großen Amplituden eine Rolle, denn der an Decken und Wänden reflektierte Schall wird stets etwas mehr gedämpft sein als der unmittelbar von der Schallquelle herrührende.

Man hört also auch bei Geräten mit mehreren, in verschiedene Richtungen strahlenden Lautsprechern sehr wohl, daß der Klang seinen Ursprung im Empfänger hat, aber etwa so, wie man den Klang eines Flügels hört. Die Töne kommen nicht aus irgendeinem eng begrenzten Bezirk, sondern der ganze Körper des Flügels scheint den Schall abzustrahlen. Genau so dringt bei den neuen Empfängern mit mehrseitiger Lautsprecheranordnung der Schall nicht mehr aus dem Loch hinter der vorderen Seidenbespannung, sondern er wird anscheinend vom ganzen Gehäuse abgestrahlt.

Man muß sich jedoch stets vor Augen halten, daß die seitlichen Lautsprecher allein nicht ausschlaggebend für diese Wirkung sind. Eng verbunden damit ist die Forderung, den Klirrfaktor des gesamten NF-Teiles für das ganze Tonfrequenzspektrum auf extrem niedrige Werte herabzudrücken. Die auf einen Klirrfaktor von 10% bezogenen Leistungsangaben unserer Endröhren sind in dieser Hinsicht nicht mehr ganz zeitgemäß, selbst wenn mit Gegenkopplungen zur Verringerung des Klirrfaktors gearbeitet wird.

Auch ist es nicht mit der bloßen Abstrahlung hoher Frequenzen durch Seitenlautsprecher getan. Die Mittellagen dürfen dabei nicht vernachlässigt werden. Deshalb also die Tendenz, für die Seitenlautsprecher nicht nur auf Wiedergabe höchster Töne gezüchtete Spezialsysteme zu verwenden, sondern Anordnungen, deren Schalldruckkurve bereits von den Mittellagen an gleichmäßig ansteigt.

Die nunmehr veröffentlichten vollständigen Neuheitenprogramme der Empfängerfirmen zeigen jedenfalls, daß die Idee der allseitigen Schallabstrahlung, wenn auch unter verschiedenen Namen, überall Eingang gefunden hat. Wir glauben, hier sogar prophezeien zu können, daß von dieser Entwicklung der Anstoß zu der oft diskutierten neuen Gehäusegestaltung ausgehen wird. Auf die Dauer wird man an den seitlich oder oben in die Gehäuse eingesetzten Gittern keinen Gefallen finden, sondern man wird auch diese Schallöffnungen architektonisch mit der vorderen Schallwand verbinden, so wie dies bereits bei einer Musiktube dieses Jahrganges der Fall ist.

Otto Limann

Die erweiterte Elektronik

Im April 1952 begründeten wir die ELEKTRONIK als ein Organ für die gesamte elektronische Technik, um in einem bescheidenen Rahmen, wie er dem damaligen Umfang der elektronischen Anwendungen in Deutschland angemessen war, ein Sammelbecken für elektronische Arbeiten zu schaffen. Das Schwergewicht wurde von vornherein auf die praktische Seite der Elektronik gelegt, weil es die Hauptaufgabe eines solchen Blattes sein mußte, die zahllosen in der Radio- und Fernstehtech-nik praktisch tätigen Ingenieure, Techniker, Mechaniker, vor allem aber auch den Nachwuchs mit der neuen Technik bekannt zu machen.

Inzwischen ist die Elektronik — deren Volumen sich in den USA in 10 Jahren verzehnfacht hat und deren Umsatz dort nahe an den der Stahl- und Flugzeugindustrie heranreicht — auch in Deutschland zu größerer Bedeutung gelangt. Immer weitere Kreise sind an elektronischen Themen interessiert, so daß nun der Zeitpunkt gekommen ist, die Beilage ELEKTRONIK zu einer selbständigen Zeitschrift auszubauen.

Am 1. Oktober erschien die erste erweiterte Ausgabe der ELEKTRONIK als Fachzeitschrift für die gesamte elektronische Technik und ihre Nachbargebiete. Die Schriftleitung wurde von einem der bekanntesten Elektroniker in Deutschland, Dr. - Ing. Paul E. Klein, übernommen, dem unser langjähriger Mitarbeiter Herbert G. Mendt zur Seite steht. Das erste erweiterte Heft erschien als Nr. 7 des Gesamtjahrganges in einem Umfang von 28 Seiten; der Preis beträgt 3.30 DM. Im Dezember erscheint das nächste Heft (Nr. 8), das zusammen mit Nr. 7 zum Preis von 5 DM bezogen werden kann. Vom 1. Januar 1955 an erscheint die ELEKTRONIK dann monatlich; sie kostet vierteljährlich 9 DM. Der höhere Preis dieser Fachzeitschrift ergibt sich aus der hochwertigen Ausführung auf erstklassigem Papier und aus der zunächst relativ geringen Auflage; er wird herabgesetzt, sobald die Auflage eine entsprechende Höhe erreicht hat.

Der Titel ELEKTRONIK wird in Zukunft ausschließlich von der neuen Zeitschrift geführt. Die Beilage zur FUNKSCHAU nennen wir dagegen schlicht „Ingenieur-Beilage“; ihr Inhalt wird vorwiegend aus mehr theoretischen Arbeiten des Gesamt-Arbeitsgebietes der FUNKSCHAU bestehen und damit den vielfach an uns herangetragenen Wünschen gut entsprechen.

*

Wir bitten unsere Leser, den dem vorliegenden Heft beigelegten Prospekt über die ELEKTRONIK freundlichst zu beachten.

DAS NEUESTE auf internationalen RADIO-AUSSTELLUNGEN

Radioausstellung in London

Als die 21. National Radio Show in London am 4. September um 22 Uhr die Pforten schloß, hatten 316 000 Besucher die Drehkreuze des Ausstellungspalastes Earl's Court passiert — 20 000 mehr als im Vorjahre. Die Auftragsbestände der Fernsehgerätefabriken sind hoch, denn fast jeder englische Radiohändler hat seine Aufträge erteilt. Das Fernsehgeschäft hat einen Auftrieb nötig, nachdem das erste Halbjahr 1954 unbefriedigend blieb; nur 373 000 Empfänger konnten an den Handel abgesetzt werden. Das ist im Vergleich zum Boom des Jahres 1953, als die Fernsehübertragung der Krönung die Umsätze rapide ansteigen ließ, nur etwa die Hälfte. Dagegen hielten sich im ersten Halbjahr die Verkäufe der Rundfunkempfänger mit 624 000 Stück ausgezeichnet.

Fernsehen in Band III

Wir deuteten in unserem Leitartikel in FUNKSCHAU Nr. 18/1954 bereits an, daß in Großbritannien im nächsten Jahr drei Fernsehsender mit Werbeprogramm in Band III arbeiten werden. Das Einkanalgerät für Band I ist demnach für England nicht mehr interessant; alle zukünftigen Geräte werden — da die Frequenzverteilung noch nicht festliegt — vorsorglich mit den auch bei uns üblichen Trommelschaltern ausgerüstet, so daß die für England vorgesehenen dreizehn Kanäle mit je 5 MHz Breite in beiden Bändern beliebig eingestellt werden können. In der Konstruktion dieser Schalter war kein Unterschied gegenüber den in Amerika und anderen Ländern Europas üblichen Tunern festzustellen.

Ein besonderes Problem ist die Umstellung der bereits im Betrieb befindlichen 3,5 Millionen Empfänger auf Band III bzw. auf Multikanalabstimmung. Einige Firmen liefern besondere Zusätze, wie etwa den „Rotamatic“-Tuner der *English Electric*, dessen Verbindungsschnur einen Röhrensockel trägt. Dieser wird im Empfänger anstelle der Oszillatorröhre eingesteckt. Ein solcher Zusatz kostet je nach Konstruktion zwischen 35 und 50 DM.

Auffällig war das weitere Vordringen des Projektionsempfängers, obwohl das englische Bild mit nur 405 Zeilen sich nicht so gut wie höhere Zeilennormen für die

Projektion eignet. Andererseits ist die vertikale Auflösung der englischen Bilder ausgezeichnet. Wir sahen Projektionsempfänger von vier Firmen. Bei den größeren Anlagen, etwa im Format 90×120 cm, befindet sich die Perlwand in einem flachen Kasten und kann bei Gebrauch nach oben gezogen werden; der Empfänger mit Schmidt-Optik steht im richtigen Abstand davor und ist manchmal als fahrbares Schränkchen ausgebildet. Bei Nichtgebrauch steht es an der Wand. Andere Modelle besitzen einen ausklappbaren Projektionsteil, während sie im geschlossenen Zustand völlig untechnisch aussehen.

Die Kippteile der Fernsehgeräte sind durchweg hochstabil. Eine Fadingregelung mit großer Zeitkonstante vermeidet Flatterstörungen des Bildes durch Flugzeuge, hervorgerufen durch Reflexion des Sende-

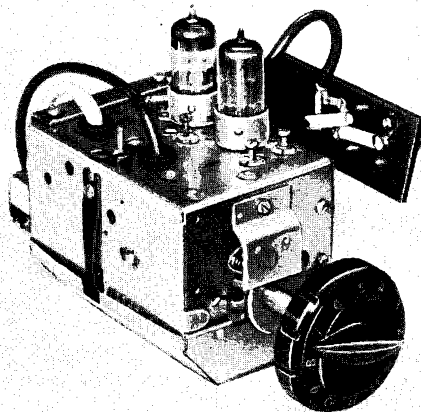

13-Kanal-Abstimmereinheit von Pilot für Fernsehempfänger zur lückenlosen Abstimmung von Band I und III. Einige Ausführungen werden mit den Röhren EF 80/ECC 81, andere mit PCC 84/PCF 80 geliefert

„strahls“ am Metallkörper des Flugzeugs, wodurch sich eine merkwürdige Modulation der Feldstärke mit einer Frequenz von 3 bis 10 Hz einstellt. In Gebieten mit dichtem Flugverkehr ist diese Erscheinung auch bei uns recht unangenehm. Verfasser wohnt in der Einfugschneise eines viel frequentierten Flughafens; die niedrig einschwebenden Flugzeuge werfen häufig das Bild außer Tritt.

In England sind die Fernsehsender mit zwei Ausnahmen vertikal polarisiert. Die Empfangsantennen sind entsprechend ausgelegt; durchweg sind sie H- oder X-förmig und wegen der niedrigen Frequenzen in Band I recht groß. Nunmehr werden die ersten Antennen für Band III angeboten, meistens als Zusatz zu den bisherigen Typen. In Zukunft dürfte diese Kombination die Regel sein. —

Allgemein gesehen sind die Antennen leichter im Gewicht und einfacher in der Montage geworden; Antennenbaukästen

Filmübertragungsanlage für Fernsehstudios nach dem „flying spot“-Verfahren. Wird von EMI für die BBC und die italienische RAI geliefert. Eingerichtet für 16-mm- und 35-mm-Film

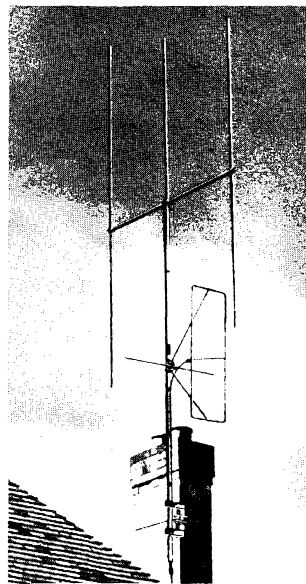

H-Antenne für Band I und neuartige Rechteckantenne für Band III

sind beliebt. Verschiedene Firmen liefern Kombinations-Mehrebenen-Antennen für die Randgebiete, Kurbelmasten und Rotorantennen. Unter den ausgestellten Formen fiel eine quadratische Innenantenne auf.

Die große Verbreitung des Fernsehens verlangt einen guten und eingespielten Service seitens der Händler. Meß- und Prüfserien billiger Ausführung für weite Frequenzbereiche, d. h. nunmehr auch für Band II — (UKW-Rundfunk) — u. Band III sind gefragt. Die einfachsten Geräte kosten etwa 165 DM und liefern bereits Balken- oder Kreuzbalkenmuster in jedem Fernsehkanal, Bild-Niederfrequenz, Synchronisier-Impulse usw.

Kolster-Brandes zeigt den ersten 53-cm-Tischempfänger, Philco und Ferguson bringen diese Bildgröße im Standgerät. Rundfunk/Fernsehkombinationen waren selten; uns ist nur ein Philco-Modell für 1200 DM in Erinnerung. Eingebaute Antennen galten als große Neuheit.

Keine UKW-Begeisterung

Wir schrieben es schon in unserem Leitartikel, daß die UKW-Begeisterung sehr gering ist. Die wenigen AM/FM-Super scheinen noch nicht die Empfindlichkeit unserer deutschen Modelle erreicht zu haben; in einem Falle dient das H-System einer ECH 81 als Hf-Vorstufe, und als Mischer und Oszillator arbeitet eine gesonderte EC 92. Über die Notwendigkeit zusätzlicher Zf-Stufen bei FM schien noch keine Klarheit zu herrschen. FM-Vorsatzgeräte wurden nur von Dynatron gezeigt, die Nachfrage war unerheblich. Die englische Verteilung der UKW-Sender in Band II — d. h. die Zusammenfassung von je drei Stationen für jeden Empfangsbereich — läßt FM-Teile mit drei fest abgestimmten, umschaltbaren Eingängen möglich erscheinen.

Das Angebot an Rundfunkempfängern mit Phonoteil war fast unübersehbar. Beginnend mit kleinen Rundfunk/Phonokombinationen in Kofferform über den Phonosuper und das Standgerät bis zur Luxuskombination fehlte keine Ausführung. Garrard- und Collaro-Wechsler waren die meistbenutzten Fabrikate. Der technische Standard dürfte dem unsrigen entsprechen; umschaltbare Kristalltonabnehmer waren die Regel, magnetische Abnehmer die Ausnahme. Die in den USA propagierte Methode des Zusammenbaus von „High-Fidelity“-Geräten durch den Tonamateurl findet in England nur geringen Anklang.

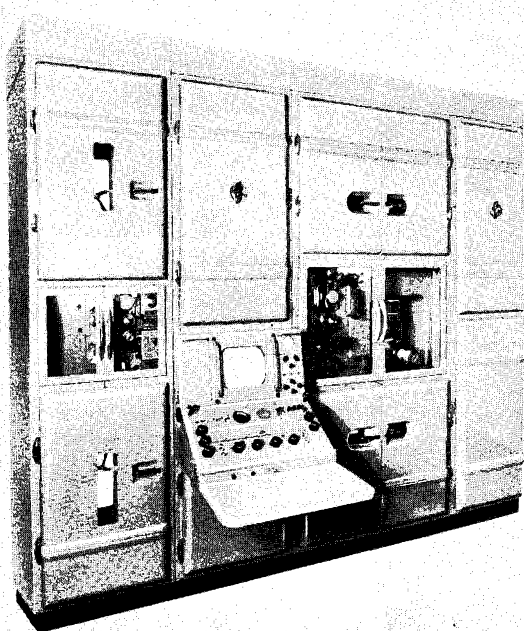

Der Zug zur besten Wiedergabe ist unverkennbar. Aber hier ist ein Unterschied gegenüber der deutschen Entwicklung festzustellen. Während bei uns die Impulse für die Qualitätswiedergabe vom UKW-Rundfunk ausgehen, ist in England die Langspielplatte das Maß aller Dinge. Daher fehlt der hochgezüchtete Hochtonlautsprecher, wie wir ihn als statisches oder Kristallsystem bzw. besonderen dynamischen Lautsprecher kennen; eine obere Grenzfrequenz von 10 000, im Ausnahmefall von 12 000 Hz, genügt. Insofern ist die deutsche Entwicklung überlegen.

Transportable Batterieempfänger sind meistens als aufklappbare Kofferchen gestaltet; sie sind größer und schwerer als unsere kleineren Typen, bieten aber dem Lautsprecher mehr Raum und sind dank des größeren Batterievolumens im Betrieb recht wirtschaftlich. Batterie-Tischempfänger mit Gegentaktstufen für Übersee unterscheiden sich in Schaltung, Leistung und Stromversorgung (etwa über Zerkhacker aus 6-Volt-Akku) nicht von den deutschen Exportmodellen. Auffallend bei englischen Exportgeräten ist höchstens die bevorzugte Ausgestaltung des Kurzwellenbereiches — acht und zehn Bänder sind nicht so selten.

Die ersten Uhrenradios — streng den USA-Modellen nachgebaut — galten als die große Neuheit und fanden erhebliches Interesse.

Amateure und die Wehrmacht

Jeder englische Wehrmachtsteil verfügt über eine eigene Amateurorganisation, die Verbindung mit der RSGB hält und sich großer Förderung seitens der vorgesetzten Dienststellen erfreut. Diese drei Organisationen waren mit eigenen Zelten und Ständen vertreten und zeigten Proben ihrer technischen Fähigkeiten, etwa Einseitenband-Empfänger (und auch Einseitenband-Sender!), Fernsehgeräte, vollständige Amateurstationen usw. Die persönliche Initiative scheint merklich unterstützt zu werden, wie ja überhaupt die Streitkräfte Englands, die sich zum Teil aus längerdienenden Freiwilligen zusammensetzen, jede Gelegenheit zur Werbung benutzen. Die Royal Navy Volunteer Wireless Reserve hatte¹⁾ ihren eigenen Stand. Das Landheer besitzt beispielsweise einen eigenen Public-Relations-Offizier²⁾.

Der Anziehungspunkt der Ausstellung der Marine-Streitkräfte war das Unterwasser-Fernsehen mit Geräten von Marconi. Die Unterwasserkamera fuhr ferngesteuert in einem Bassin im Erdgeschoß umher, während die Besucher oben auf der Galerie das Fernsbild betrachten konnten.

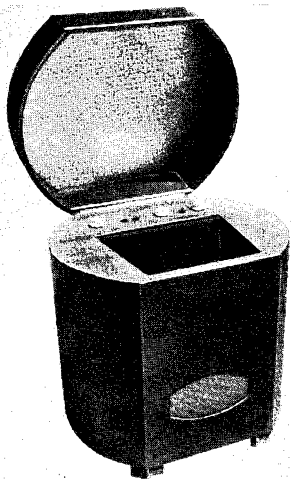

Keine Wäschetruhe sondern ein Projektionsfernsehempfänger von Valradio (Bildgröße 53x68 cm, Preis 1300 DM einschl. Verkaufssteuer)

¹⁾ Etwa: Freiwillige Funker-Reserve der königlichen Marine.

²⁾ Etwa: Verbindungs-offizier für den guten Kontakt mit der Öffentlichkeit.

Die Army (das Landheer) hatte ein „Schlachtfeld“ in miniature aufgebaut und führte dem Besucher die Überwachung eines Gebietes durch Fernsehkameras vor, die so wirkten, als seien sie in einen Hubschrauber eingebaut. Auf den Beobachtungsempfängern war tatsächlich alles gut zu erkennen. Auf einem anderen Stand befand sich das Modell eines Centurion-Panzers, dessen Kanone bei jeder Schräglage des Panzers elektronisch waagrecht gehalten wurde, so daß die Treffsicherheit gewährleistet blieb.

Einige Army-Amateure hatten „Mr. Magnetron“, den sprechenden Roboter, konstruiert. Man konnte ihm Fragen stellen, die er richtig beantwortete, selbst „die German Sprache sprekte er well!“. Es war natürlich nichts weiter als ein sich bewegendes Stahlblechgehäuse mit Mikro und Lautsprecher — der eigentliche Mr. Magnetron saß abseits in einem Zimmerchen und beantwortete die Fragen in ein Tischmikrofon.

Überhaupt war viel für das Publikum getan worden. Eine besondere elektronische Schau vereinigte mancherlei Kleinigkeiten, die großen Eindruck auf das Laienpublikum machten. Mullard zeigte beispielsweise auf einem schwarzen Tisch einen goldenen Ball, der beim Annähern der Hand in ein Loch der Tischplatte verschwand. Sobald man die Hand zurückzog,

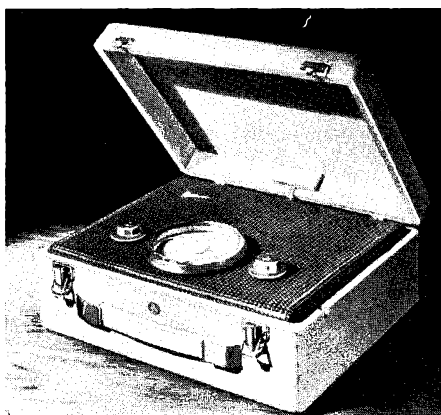

Reiseempfänger von Marconiphon für Mittel- und Langwellen als Beispiel englischer „Portables“. Gewicht: 4 kg

kam der kleine, hell bestrahlte Ball wieder heraus. Niemand konnte ihn fassen, so listig oder geschwind es auch versucht wurde. Eine andere Vorrichtung hielt geschmolzenes Metall durch ein Magnetfeld in der Luft schwebend (wir berichteten darüber bereits in der FUNKSCHAU 1953,

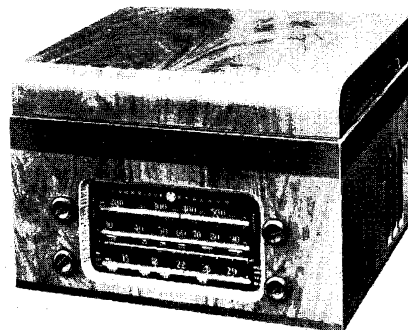

Pye-Exportgerät „Black Box“ mit Plattenspieler und zwei seitlichen Lautsprechern — dem Vorläufer von 3 D

Heft 13, Seite 227). Ausstellungsbesucher, deren Angehörige bei den Truppen in Übersee stationiert sind, konnten einen Gruß auf Schallplatte sprechen und daran ihre (oder des Angesprochenen) Lieblingsmelodie hängen, die vollautomatisch aus einem Schallplattenlager überspielt wurde. Der auf diese Weise entstandene, musikalisch untermalte Gruß ging via Luftpost zum Wehrmachtssender des betreffenden Standortes irgendwo in der Welt und wurde binnen weniger Tage dort abgespielt.

Andere Anziehungspunkte waren die Fernsehstraße mit 97 Geräten, die große Fernseh-„Arena“ der BBC mit 1000 Sitzplätzen und das Fernsehstudio mit 300 Plätzen. Als drittes Studio kam die Anlage der Radioindustrie dazu, deren Geräte usw. hinter großen Glaswänden sichtbar waren, so daß der Besucher jede Phase der Sendung verfolgen konnte. Die mehr als 400 Fernsehempfänger der Ausstellung wurden über ein Leitungssystem trägerfrequent mit zwei Programmen versorgt. Das erste kam entweder als reguläres BBC-Programm vom Londoner Fernsender über eine zentrale Empfangsanlage oder aus den beiden Fernsehstudios der BBC, die am Nachmittag und Abend zahlreiche Übertragungen brachten, während das zweite Programm vom Glasstudio der Industrie stammte und häufig nur aus der Übertragung eines Aquariums bestand.

*

Die Radio-Show, die dem Publikum so viel bot, war täglich von 11 Uhr bis 22 Uhr offen. Daß sie sonntags geschlossen blieb, versteht sich für jeden Kenner des englischen Lebens von selbst. Karl Tetzner

Funktechnik, Elektroakustik und Fernsehen auf der Leipziger Technischen Messe

Auf dem Gelände der Technischen Messe in Leipzig, im Hause der Elektrotechnik, und in der Halle VII stellten auch diesmal wieder die fernmeldetechnischen Volkseigenen Betriebe und Privatfirmen ihre Erzeugnisse und Neuheiten auf allen zur Fernmeldetechnik gehörenden Teilgebieten mit aus. Aus der Fülle des Gezeigten soll hier ein kleiner Ausschnitt gegeben werden.

Rundfunkempfänger

Die der RFT (Radio- und Fernmeldetechnik) angeschlossenen und sonstigen Volkseigenen Betriebe zeigten ihre Empfänger und Musiktruhen auf nebeneinander liegenden, einheitlich aufeinander abgestimmten Ständen. Jedem VEB war außerdem eine besondere Vorführrkabine zugeeilt. Im allgemeinen entfielen auf jeden Betrieb drei neu entwickelte Geräte, die sämtlich mit Miniaturröhren bestückt und vorwiegend als AM/FM-

Wechselstromsuper ausgeführt sind. Im UKW-Eingang wird meist die Röhre ECC 81 verwendet, deren zweites Triodensystem die additive selbstschwingende Mischstufe bildet. Der UKW-Zf-Teil ist oft dreistufig mit Begrenzer ausgelegt und endet in einem Radiodetektor, den die beiden niederohmigen Diodenstrecken der EABC 80 bilden. Soweit in der Endstufe nicht noch die Röhre EL 11 verwendet wird, ist die EL 84 vorgesehen, in Spitzensupern 2 x EL 84 im Gegentakt. Außer dem UKW-Bereich, dem MW- und LW-Bereich sind meist drei KW-Bereiche vorhanden.

An Allstromgeräten stellte nur der VEB Stern-Radio Berlin zwei Kleinempfänger (Kolibri 2 und Zaunkönig) im Preßstoffgehäuse aus. Allstrom-AM/FM-Super mit ausgezeichneter UKW-Empfindlichkeit sahen wir beim VEB Stern-Radio Sonneberg. Interessant ist das Gerät „Weimar“ dieses Betriebes wegen seiner geschlosse-

nen Rückwand. In akustisch richtiger Entfernung von der Lautsprecheröffnung ist eine zweite Öffnung — natürlich verdeckt durch die Stoffbespannung — in der Frontplatte angebracht, eine Anordnung, die von Reiseempfängern her bekannt ist, um den Schallweg zu verlängern. Nahezu alle Empfänger sind in schöne Edelh Holzgehäuse mit Metallzierleisten eingebaut und weisen, je nach Preislage den jetzt üblichen Bedienungskomfort (Klaviertasten usw.) auf.

Der VEB Stern-Radio Staßfurt blieb seiner alten Tradition getreu und zeigte drei schöne Musiktruhen mit eingebautem Magnetbandgerät oder Plattenspieler (Bild 2), Musikschränke mit allen Raffinessen sahen wir auch bei verschiedenen Privatfirmen (z. B. den Musikschrank „Händel“ bei W. Niemann & Co, Halle/S.). Von erlesenem Geschmack zeugten die wundervollen Musikmöbel der westdeutschen Firma Kuba, Wolfenbüttel.

Meßgeräte

Groß war wieder die Zahl der auf weitläufigen Ständen ausgestellten Meßgeräte. Es wurde sehr begrüßt, daß sich darunter nunmehr auch die Geräte befanden, die



Bild 1. Bildmuster-generator BG 255 des VEB Sachsenwerk

zur Überwachung der Übertragungswege und -einrichtungen für Fernsehen und UKW sowie für den Service nötig sind. So liefert z. B. der Bildmuster-generator BG 255 (Bild 1) des VEB Sachsenwerk, Radeberg, ein vollständiges, der OIR-Norm entsprechendes Impulsgemisch. Der eingebauten Mischstufe kann außer dem Schachbrettmuster mit eingesetzten Auflösungslinien (3 MHz) und anderen Prüfmustern auch eine fremde Bildmodulation zugeführt werden. Mit dem Wobbelsender WMS 231 (Bild 3) des gleichen Betriebes, läßt sich die Durchlaßkurve von Zf-Verstärkern und Frequenzdemodulatoren auf dem Bildschirm der eingebauten Elektronenstrahlröhre sichtbar machen. Das Gerät enthält einen Oszillator in Gegentakt-schaltung. Seine Schwingkreispule ist auf einen Maniferkern gewickelt, dessen Permeabilität sich durch Einwirkung eines Magnetfeldes im Takte der Netzfrequenz ändert. Hierdurch wird ein großer Frequenzhub erreicht. Rechteckwellengeneratoren, Frequenzhubmesser, Leistungsmeßsender, Pegelzeiger, Röhrenvoltmeter u. a. waren in schöner Ausführung ausgestellt.

Elektroakustik

Als Neuheit zeigte die Firma Hummel, Phono-Apparate-Bau, Dresden, ihren Drucktasten-Plattenwechsler „Exquisit“ für drei Drehzahlen, Mikro- und Normalrille, der 17,5-, 25- und 30-cm-Platten gemischt wechselt. Einfachplattenspieler und Plattenspielerschränke führen das Funkwerk Zittau und mehrere Privatfirmen. Das Magnetbandgerät BG 19-2 für eine Bandgeschwindigkeit von 19,05 cm/s wird nunmehr unter der Bezeichnung „Rubin“ vom VEB Meßgerätewerk Zwönitz hergestellt. Durch sauberen Aufbau

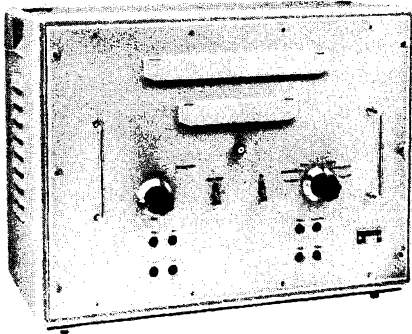
und gute Wiedergabe zeichnete sich ein Magnetbandgerät der Fa. Gerhard Dittmann, Potsdam, aus, das je einen Aufnahme-, Wiedergabe- und Löschkopf enthält. Die Bandgeschwindigkeit ist von 19,05 auf 38,1 cm/s umschaltbar. Hochwertige Magnetbandgeräte sah man bei Sander & Janzen, Berlin, Gülle & Pinieck, Berlin-Köpenick sowie Ing. H. Brause, Dresden-Radebeul.

Fernsehen

Der VEB Sachsenwerk, Radeberg, hatte wie im Vorjahre eine kleine Fernsehstraße vor der Halle VII aufgebaut, in dem er seine beiden Fernsehempfänger „Rembrandt“ und „Rubens“ im verdunkelten Raum im Betrieb vorführte. Der „Rembrandt“ (Preis 1040 DM) ist schon seit einiger Zeit im Handel und in Fernsehstuben sowie Betrieben aufgestellt. Das neue Gerät FE 855 „Rubens“ wird als Einkanal- oder Mehrkanalgerät (bis zu 10 Kanälen) im Bereich von 40...216 MHz geliefert. Der Mehrkanalempfänger ist außerdem für UKW-Empfang in einem Abstimmbereich von max. 5 MHz eingerichtet. Die Bildgröße aller Fernsehempfängertypen beträgt 180 x 240 mm, dadurch bedingt, daß noch die Bildröhre HF 2963 mit rundem Glaskolben verwendet wird. Empfindlichkeit für Bild $\leq 600 \mu\text{V}$, für Ton $\leq 400 \mu\text{V}$, Bild-Zf 26 MHz, Ton-Zf 19,5 MHz. Der Rubens ist mit 12 bis 16 Miniaturröhren der E- und P 80er-Serie bestückt. Bildhelligkeit, -kontrast und -schärfe waren während der gesamten Dauer einer Filmübertragung, die angesehen wurde, gut. Ein fertig beschaltetes Chassis dieses Empfängers, das am Stand des VEB Sachsenwerk in Halle VII aufgestellt war, ließ den überaus sauberen und geschickten Aufbau erkennen.

Einen großen Anziehungspunkt der Ausstellung in Halle VII bildete der Stand des Rundfunkwerkes „Sonata“, W. Niemann & Co, Halle/Saale, weil dort das Fernsehtischgerät Sonata 55 FT im Betrieb zu sehen war. Es ist mit einem Kanalwähler für 10 Kanäle und 2 Reservekanäle ausgerüstet. Im Hf-Eingang wird die ECC 81 in Cascodeschaltung verwendet. Die Empfindlichkeit des recht gut arbeitenden Fernsehempfängers wird mit $60 \mu\text{V}$ für Bild und $30 \mu\text{V}$ für Ton angegeben. Das Bild war trotz der vollen Saalbeleuchtung noch von ausreichender Helligkeit und guter Bildschärfe.

Einzelteile

Um auch dem fortgeschrittenen Bastler die Möglichkeit zu geben, sich einen modernen AM/FM-Drucktastensuper aufzubauen, hat die durch ihre hochwertigen



Bild 2. Musiktruhe des Volkseigenen Betriebes Stern-Radio Staßfurt

Spulensätze im Osten bestens bekannte Fa. Gustav Neumann, Creuzberg/Werra, einen recht zuverlässig durchkonstruierten GN-Tastenschalter entwickelt, der mit oder ohne Spulensätze für 5 oder 7 Tasten geliefert wird.

Der VEB Elektro- und Radiozubehör Dorfhain stellt nunmehr außer seinen vielen Typen an Potentiometern und

Schaltern die von Bastlern besonders langersehnten Miniaturfassungen 7- und 9polig aus Kunstharzpreßstoff und aus Hartpapier Klasse III her.

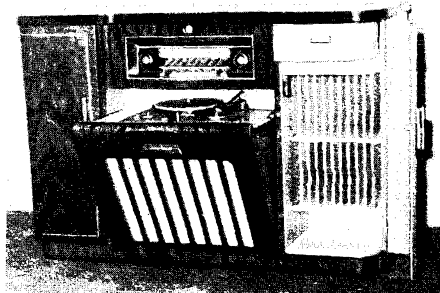
Beim VEB Kondensatorenwerk Gera sahen wir u. a. Kunststoffolien-Kondensatoren in recht kleiner, hervorragend guter Ausführung, die sich — wegen ihrer hohen Kapazitätskonstanz — als Parallel-



Bild 3. Wobbelsender WMS 231 des VEB Sachsenwerk

kapazitäten für Bandfilter- und Oszillatorkreise sowie als Siebkondensatoren in UKW-Zf-Kreisen eignen. Als Neuentwicklung zeigte dieser Betrieb kleine Sikatroppkondensatoren zu 40 nF für Schwerhörigergeräte. Diese Kondensatoren sollen durch Wahl dünnerer Porzellanrohre noch weiter verkleinert werden.

Der VEB Fernmeldewerk Bad Blankenburg verfügt nunmehr über eine reichhaltige Typenzahl von UKW- und Fernsehantennen: Dipole, Faltdipole ohne und mit Reflektoren und Direktoren, 2- und 4fach gestockt. Eine gefällige UKW-Zimmerantenne aus Bandleitung wurde u. a. als Montagebeispiel gezeigt. Sie kann mit den kleinen Zimmerisolatoren aus Polyamid, die das Werk liefert, sehr leicht selbst hergestellt werden. -ner

US Air Force stellte in Berlin aus

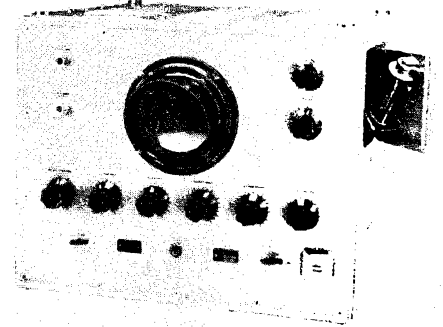
Kürzlich zeigte die amerikanische Luftwaffe in den Ausstellungshallen am Funkturm eine Industrieschau, die im Rahmen des wirtschaftlichen Hilfsprogramms der Amerikanischen Regierung für Berlin der Wirtschaft zeigen sollte, welche Möglichkeiten für eine Absatzsteigerung durch Lieferung von Bedarfsgütern an amerikanische Stellen vorhanden sind. Das Besondere dieser Ausstellung war, daß sie vom Abnehmer und Verbraucher veranstaltet wurde und nicht wie üblich vom Produzenten. Sämtliche Ausstellungsgegenstände — von der Kleinstglühampe bis zur schwersten Werkzeugmaschine — in einem Gesamtgewicht von über 360 t wurden mit Ausnahme der Spezialfahrzeuge von US-Transportmaschinen von Flugplätzen in Frankreich, Großbritannien und Deutschland nach Berlin eingeflogen. Man hat erkannt, daß Berlin eine große Aufgabe erfüllt, wenn es über eine gesunde und kräftige Wirtschaft verfügt. Allein im Monat Juli vergab die US Air Force nach Berlin Aufträge von mehr als 13 Millionen DM.

Die Ausstellung, die in dieser Vollständigkeit bisher noch nirgends gezeigt wurde, brachte auch aus unseren Fachgebieten viel Interessantes. Mit Ausnahme der zur „Geheimklasse“ gehörenden Geräte und Anlagen war alles vertreten, was zur Nachrichtenübermittlung notwendig ist. Aus der Fülle der ausgestellten Geräte können wir hier nur wenige kurz erwähnen. Da wäre z. B. ein phasenmodulierter 40-W-Sender zu nennen, der mit 11 Röhren bestückt und für den Frequenzbereich von 70...99,9 MHz (Frequenzhub 30 kHz) bestimmt ist. Der zugehörige Empfänger,

ein Doppelsuper, enthält einen Kristall-oszillator und weist bei 17 Röhren sechzehn Kreise auf.

Starkes Interesse erweckte der Hochleistungsempfänger R-388/URR der Hallcrafters Company (Chicago), der sich als Einfach-, Doppel- und Dreifachsuper betreiben läßt. Der mit Permeabilitätsabstimmung arbeitende Empfänger ist bei 19 Kreisen mit 18 Röhren, darunter 3 Duotrioden, ausgerüstet. Sein Empfangsbereich umfaßt die Frequenzen zwischen 0,5 und 30,5 MHz und ist in 30 Teilbereiche zu je 1 MHz aufgeteilt.

Ein weiteres im Nachrichtendienst der US Air Force viel benutztes Gerät ist der Empfangssuper BC-779, der sowohl aus Batterien wie aus dem Netz betrieben werden kann, im letzten Fall über ein zusätzliches Netzgerät. Der 16 Röhren und 12 Kreise enthaltende Empfänger ist für die Frequenzbereiche 100...200, 200...400 kHz, 2,5...5, 5...10 und 10...20 MHz vorgesehen und gibt bei einer Eingangsempfindlichkeit von 1,5 µV eine Ausgangsleistung von etwa 6 Watt ab. Er besitzt wie alle übrigen Hochleistungsempfänger eine Störbegrenzungs-Automatik.

Neben tragbaren und stationären Einzel-Sendern und Empfängern sah man Sender- und Empfänger-Gestelle für Bodenstationen sowie Trägerfrequenzeinrichtungen. Meß- und Prüfgeräte wurden in vielen Ausführungen für die verschiedensten Verwendungszwecke gezeigt. Da gab es Strom-, Spannungs-, Leistungs-, Frequenz- und Feldstärkemesser, Meßsender für jeden Wellenbereich, Röhrenprüf- und Röhrenmeßgeräte, Oszillografen und hochwertigste Spezialmeßgeräte. Viel Beachtung fand eine elektrische Flugzeugwiegeeinrichtung in Kofferform für Batterie- oder Netzbetrieb für Gewichte bis zu 150 000 engl. Pfund. Drei kleine Ständer, auf die man das Flugzeug aufsetzt, enthalten Induktionsspulen, deren Induktivität durch das Flugzeuggewicht verändert wird. Aus dieser Induktivitätsänderung läßt sich dann das Gewicht ableiten und auf einer in Pfund geeichten Skala des Anzeigeinstrumentes direkt ablesen.

Die Elektronik war ebenfalls durch eine Reihe von Geräten vertreten, darunter ein Prüf- und Registriergerät für Uhren, Kontroll- und Steuereinrichtungen für Härteöfen und ein Ignitron-Punktschweißgerät für vollelektronische Programmsteuerung.

Die Mehrzahl aller dem Nachrichtenverkehr der europäischen US-Streitkräfte dienenden Geräte und Anlagen war selbstverständlich amerikanischen Ursprungs; doch fand man erfreulicherweise auch verschiedene deutsche Erzeugnisse, z. B. von Lorenz, Rohde & Schwarz, Telefunken, Valvo (Röhren) und Wandel & Goltermann.

Zum Schluß seien noch ein paar Worte über die den Geräten beigegebenen Gebrauchs- und Reparaturanleitungen gestattet, deren Studium eine wahre Freude bereitet und die in ihrer Ausführlichkeit und Gründlichkeit — fern jeder Geheimniskrämerei — kaum noch zu überbieten sind. Sie gehen von dem einzig richtigen Standpunkt aus, daß ein Gerät nur dann richtig zu bedienen und zu reparieren ist, wenn der damit Beauftragte mit dessen Aufbau, Schaltung und Arbeitsweise hundertprozentig vertraut ist. So bringen diese Anleitungen neben den eigentlichen Bedienungs-, Reparatur- und Abgleichanweisungen eine leicht verständliche, aber dennoch ins Einzelne gehende Funktionsbeschreibung jeder einzelnen Stufe, die außerdem von dem aus der Gesamtschaltung herausgezeichneten Stufenschaltbild noch wirksam unterstützt wird. An diesen wirklich vorbildlichen Service-Unterlagen könnte sich mancher Gerätefabrikant ein Beispiel nehmen! Herrnkind



Vorführung der Telefunken-Seenotstation auf dem Berliner Wannsee

SOS aus dem Rettungsboot

In einer eindrucksvollen Vorführung auf dem Berliner Wannsee wurde der praktische Einsatz einer neuartigen tragbaren Rettungsbootstation gezeigt, die Telefunken für die Deutsche Betriebsgesellschaft für drahtlose Telegrafie (Debeg) entwickelt hat.

Bei der Sicherung und Rettung von Menschenleben in Seenotfällen kommt dem Nachrichtenverkehr zwischen dem havarierten Schiff bzw. den ausgesetzten Rettungsbooten oder Flößen und den zu Hilfe eilenden Schiffen und den Küstenstationen die allergrößte Bedeutung zu. Dabei müssen die im Seenotverkehr eingesetzten Geräte eine ganze Reihe sehr strenger international festgelegter Vorschriften erfüllen. So wird beispielsweise verlangt, daß die Aussendung des Notzeichens auch von Laien vorgenommen werden kann; das bedeutet, daß die Abwicklung des Seenotverkehrs — die Zeichengabe — auch automatischerfolgen können muß.

Eine allen technischen Vorschriften entsprechende Funkeinrichtung stellt die neue Telefunken-Rettungsbootstation SE 102 MK dar, ein tragbarer Sender-Empfänger, der in einem wasserdichten, schwimmfähigen — nur 46×34×28 cm großen — Gehäuse eingebaut ist. Der grell-gelbe Anstrich des Gehäuses sorgt dafür, daß die von Bord des sinkenden Schiffes ins Wasser geworfene Station schnell und sicher aufgefunden wird.

Der Sender, bestückt mit zwei Röhren EF 80 und einer EL 803, arbeitet auf zwei Festfrequenzen; als eigenerregter Sender auf der Seenotwelle 500 kHz und mit Quarzsteuerung auf der Kurzwelle 8364 kHz. Je nach Art der verwendeten Antenne gibt der Sender an diese bei 500 kHz eine Leistung von etwa 1,7 bis 3,5 W und bei der höheren Frequenz eine solche von ca. 3,5 W ab. Die Betriebsart ist A2 = tönende Telegrafie, als Modulationsart wurde Gittermodulation der Endstufe mit 800 Hz (bei 100 % Modulation) gewählt. Die Zeichen besitzen angenähert Rechteckform, wobei etwa 50 % der Periode ausgetastet werden. Durch einfache Umdrehung des Bedienungsknopfes ist das Uhrwerk für einen Notruf bereit. Die automatische Zeichengabe setzt sich aus drei aufeinanderfolgenden Zeichen zusammen: dem Alarmzeichen, bestehend aus 12 Strichen von 4 Sekunden Dauer mit dazwischen liegenden Pausen von je einer Sekunde; dem eigentlichen SOS-Signal, das dreimal zur Aussen-

tion SE 102 MK dar, ein tragbarer Sender-Empfänger, der in einem wasserdichten, schwimmfähigen — nur 46×34×28 cm großen — Gehäuse eingebaut ist. Der grell-gelbe Anstrich des Gehäuses sorgt dafür, daß die von Bord des sinkenden Schiffes ins Wasser geworfene Station schnell und sicher aufgefunden wird.

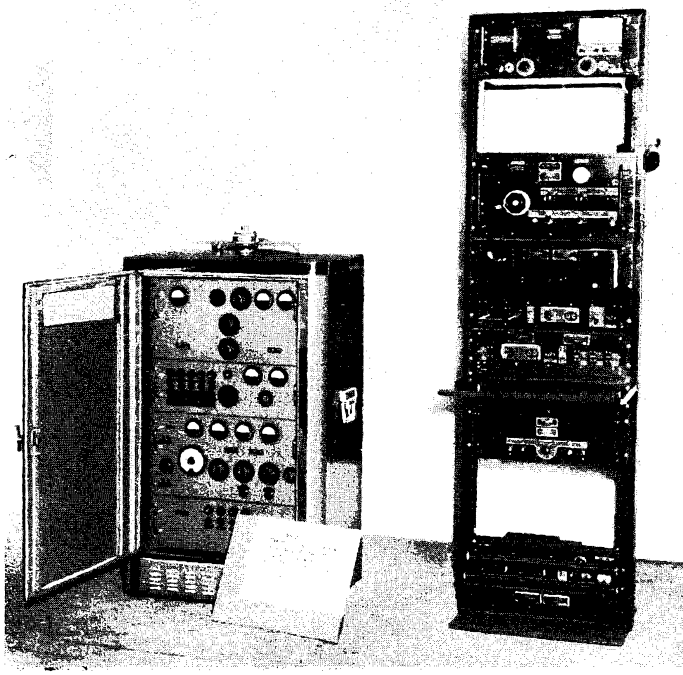

Eine Ecke der Abteilung Funk auf der Ausstellung der US Air Force. Rechts ein AM Empfängergestell für 100...156 MHz von Bendix-Radio, Baltimore. Von oben nach unten: Frequenzmesser, 10-Röhren-Empfangssuper, 5-W-Verstärker, Prüffeld; unter dem Tisch der Gleichrichter. Rechts ein FM-Sender 41...68 MHz v. Rohde & Schwarz. Foto: US Air Force

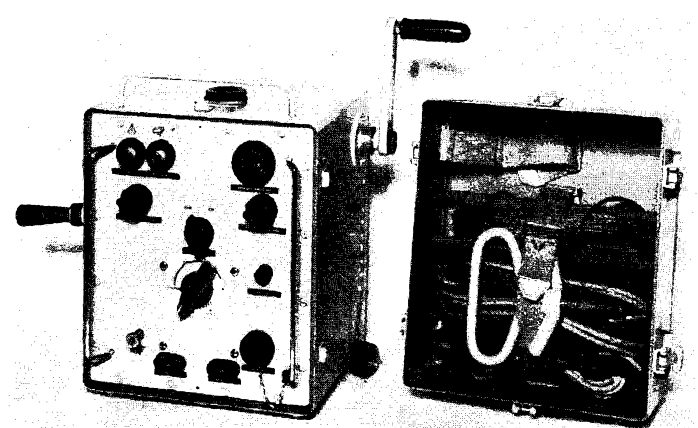

Tragbare Rettungsstation für Seenot-Sende- und Empfangs-Funkverkehr auf Telegrafie

dung kommt und einem etwa 30 Sekunden anhaltenden Peilstrich.

Nach Ablauf der Zeichenfolge schaltet sich die Station automatisch auf Empfang um. Zur Abwicklung des weiteren Seenotverkehrs, wie zur Übermittlung von Positionsmeldungen oder anderen wichtigen Nachrichten an die Retter steht eine eingebaute Druckknopf-Morsetaste zur Verfügung.

Die ankommenden Nachrichten werden mit einem Viereröhren-Empfänger (DK 92, DF 91, DAF 91, DL 94) über Kopfhörer aufgenommen. Der Empfänger ist für eine feste Empfangsfrequenz von 500 kHz und einen KW-Bereich von 8 266 bis 8 745 kHz eingerichtet. Als Betriebsarten sind auf Mittelwelle tönende Telegrafie und Telefonie und auf Kurzwellen außerdem tonlose Telegrafie vorgesehen. Für 1 mW Ausgleichsleistung besitzt der Empfangsteil bei 500 kHz eine Empfindlichkeit von annähernd 50 µV. Für die Trennschärfe, ebenfalls bezogen auf 500 kHz, ergibt sich ein Abfall von 6 db bei einer Verstimmung von etwa ± 10 kHz und ein Abfall von 40 db bei einer Verstimmung von etwa ± 30 kHz.

Als Antenne wird normalerweise eine über einen Mast des Rettungsbootes gespannte Eindrahtantenne von rund 9 m Länge (80 bis 150 pF) benutzt. Zusätzlich kann eine ca. 90 m lange Drachenantenne (350 bis 450 pF) Verwendung finden. Der als Antennenträger dienende federleichte (zusammenklappbare) Kastendrachen läßt sich aus schwierigsten Lagen starten und bietet durch sein Metallgerüst die Möglichkeit, daß er durch die Radargeräte der zu Hilfe kommenden Schiffe angepeilt werden kann. Damit ist auch bei unsichtigem oder nebligem Wetter die schnelle Auffindung der Schiffbrüchigen gesichert.

Die Stromversorgung erfolgt nicht aus Batterien sondern aus einem im Gerät eingebauten - jederzeit betriebsbereiten - Handdrehgenerator. Dieser liefert für die Röhrenheizung eine Leistung von 6,5 bis 7,0 V/2 A und für die Anoden- und Schirmgitterspeisung eine Leistung von 350 bis 400 V/0,07 A. Mit der 6,5 Volt-Spannung wird noch eine Notbeleuchtung betrieben, die auch bei Dunkelheit die richtige Bedienung der Station gewährleistet.

Diese neuartige Telefonen-Rettungsbootstation gehört schon heute zur festen Funkausrüstung vieler deutscher und ausländischer Schiffe. Hkd.

AKTUELLE FUNKSCHAU

Gemeinschaftssender NWDR/SWF

Zur Verbesserung der Rundfunkversorgung in der Eifel errichten der Nordwestdeutsche Rundfunk und der Südwestfunk gemeinsam auf dem Scharteberg eine UKW-Doppelanlage, die über eine 150 m hohe, von beiden Sendern benutzte Antenne verfügen wird. Übermittelt werden das erste Programm des SWF für die Kreise Daun und Prüm, Teile von Bitburg, Ahrweiler und Mayen, sowie UKW-West des NWDR für den Kreis Schleiden und die Gebiete um Monschau, Münster-eifel und Euskirchen. Inbetriebnahme ist für Dezember 1954 vorgesehen.

„Medium-Play“-Schallplatten

Die Teldec bringt unter den Marken Decca und Telefunken 25-cm-Langspielplatten mit 33 1/3 U/min heraus, deren Fläche jedoch nicht voll ausgenutzt wird. Dafür sind die neuen Platten mit 13,50 DM wesentlich billiger als vollbeschriebene 25-cm-Langspielplatten. Die Startliste umfaßt vorwiegend klassische und konzertante Musik, vor allem jene Kompositionen, die für eine normale Langspielplatte zu kurz — für die Kleinplatte

aber zu lang sind. „Medium-Play“ entspricht mit einer maximalen Spieldauer von 11 Minuten der in Westeuropa angebotenen 21-cm-Langspielplatte und vermeidet damit die Einführung einer vierten Plattenabmessung.

Rundfunk- und Fernsehteilnehmer am 1. September

A) Rundfunkteilnehmer			
Bundesrepublik	11 612 790	(+ 18 216)	
Westberlin	729 326	(+ 1 380)	
zusammen	12 542 116	(+ 19 596)	
B) Fernsehteilnehmer			
Bundesrepublik	45 682	(+ 6 291)	
Westberlin	1 944	(+ 355)	
zusammen	47 626	(+ 6 646)	

Steigender Export

Bei leicht ansteigenden Einfuhren verbesserten sich die Exportumsätze der deutschen Radio- und Schallplattenindustrie weiter erheblich, wie die nachstehende Tabelle der Ein- und Ausfuhren im 1. Halbjahr 1954 bzw. 1953 erkennen läßt.

	Ausfuhr		Einfuhr	
	1. Halbj. 1954	1. Halbj. 1953	1. Halbj. 1954	1. Halbj. 1953
	(in Millionen DM)			
Sende- u. Empfangsgeräte	68,7	42,1	5,1	4,9
Mikrofone, Verstärker, Lautsprecher	2,5	1,2	0,7	0,6
Elektronenröhren	9,9	5,7	7,3	6,3
elektr. Tonaufnahme- und -Wiedergabegeräte	12,2	8,6	1,6	0,3
Schallplatten	2,6	1,7	1,6	0,3

Die Position „Sende- und Empfangsgeräte“ betrifft ganz überwiegend Rundfunkempfänger. Hauptabnehmer waren die Niederlande (13,0 Millionen DM), Schweiz (8,4), Belgien/Luxemburg (7,1), Italien (6,4), Griechenland (2,6), Schweden (2,4), Iran und franz. Besitzungen in Afrika (je 1,9), Portugal (1,8), Ägypten (1,7), Columbien u. Thailand (je 1,5) sowie Türkei (1,4).

Nora senkt den Preis

Die Fernsehtruhe „Belvedere S“ von Nora wurde Ende August von 1278 DM auf 1128 DM ermäßigt.

Einnahmen aus dem Werbefunk

Der Süddeutsche Rundfunk unterhält für den Werbefunk eine eigene Abteilung mit 12 Angestellten. Die Bruttoeinnahmen beliefen sich im Jahre 1953 auf 3,7 Millionen DM. Davon mußten 1,01 Millionen DM als Körperschaftsteuer und 0,4 Millionen DM als Provisionen ausgegeben werden. Insgesamt erbrachte der Werbefunk, für den 6,8% der Sendezeit zur Verfügung gestellt wurden, einen Überschuß von 0,4 Millionen, der gemeinnützigen Zwecken überwiesen wurde.

50 Jahre Neuberger-Meßinstrumente

1954 begann Josef Neuberger, aus dem Uhrmacherhandwerk kommend, mit der Herstellung elektrischer Meßinstrumente. Nach wenigen Jahren war der Betrieb zu einem beachtlichen Faktor im Wirtschaftsleben geworden. 1930 wurde zusätzlich die Fabrikation von Kondensatoren und später von Röhrenprüfgeräten aufgenommen. Heute werden Neuberger-Erzeugnisse in alle Länder der Erde geliefert. Das Unternehmen befindet sich auch nach dem Tode des Gründers immer noch im Familienbesitz. Die ungewöhnlich hohe Zahl von Jubilaren mit 25 und 40 Dienstjahren zeugt von einer besonderen Verbundenheit der Mitarbeiter mit dem Werk.

Direktor Brenner 25 Jahre bei Lorenz

Am 10. Sept. 1954 feierte Dir. Wilhelm Brenner das Jubiläum seiner 25jährigen Zugehörigkeit zur Fa. Lorenz. Seit Beginn seiner Tätigkeit zeigte er sich als gewandter Verhandlungspartner und guter Organisator. Diesen Fähigkeiten ist mit zu verdanken, daß die nach Kriegsende in Westdeutschland zersplitterten Lorenz-Werke wieder zusammengefaßt und zur heutigen Höhe geführt wurden.

Fernsehempfänger in der SCHALTUNGSSAMMLUNG

Da die in diesem FUNKSCHAU-Heft fällige ELEKTRONIK-Beilage Nr. 7 nun als selbständiges Zeitschriftenheft erscheint, wird der Ingenieur-Ausgabe diesmal eine weitere Folge der „FUNKSCHAU - Schaltungssammlung“ beigelegt. In dieser und in den weiteren 1954 erscheinenden Ausgaben dieser Beilage wird ein Querschnitt durch die Fernsehempfänger-Schaltungen des Jahrganges 1953/54 mit Funktionsbeschreibungen, Blockschaltungen, wichtigen Teilschaltbildern und Gesamt-Schaltungen gegeben. Besonders klare und übersichtliche Schaltbildzeichnungen sollen unseren Lesern dabei das Einarbeiten in die Fernsehtechnik erleichtern. Damit wird Gelegenheit gegeben, außerhalb der umfangreichen und spezialisierten Fernseh-Serviceanleitungen der Industrie sich eine Folge von wichtigen Ausbildungsunterlagen zu schaffen.

Wer noch nicht Leser der Ingenieur-Ausgabe ist, sollte diesen Vorteil, der ihm für einen Mehrpreis von nur 20 Pfg. je Heft geboten wird, ausnutzen, zumal die Hefte der Ingenieur-Ausgabe außerdem die „Funktechnischen Arbeitsblätter“ und die eigentliche „Ingenieur-Beilage“ enthalten (s. auch S. 391).



Herausgegeben vom
FRANZIS-VERLAG MÜNCHEN

Verlag der G. Franz'schen Buchdruckerei G. Emil Mayer
Verlagsleitung: Erich Schwandt

Redaktion: Otto Limann, Karl Tetzner und Fritz Kühne
Anzeigenleiter u. stellvertretender Verlagsleiter: Paul Walde
Besitzer: G. Emil Mayer, Buchdruckerei-Besitzer und Verleger,
München 27, Holbeinstraße 16 (1/2 Anteil); Erben Dr. Ernst
Mayer (1/2 Anteil)

Erscheint zweimal monatlich, und zwar am 5. und 20. eines jeden Monats. Zu beziehen durch den Buch- und Zeitschriftenhandel, unmittelbar vom Verlag und durch die Post.

Monats-Bezugspreis für die gewöhnliche Ausgabe DM 1,60 (einschl. Postzeitungsgebühr) zuzüglich 6 Pfg. Zustellgebühr; für die Ingenieur - Ausgabe DM 2,- (einschl. Postzeitungsgebühr) zuzügl. 6 Pfg. Zustellgebühr. Preis des Einzelheftes der gewöhnlichen Ausgabe 80 Pfennig, der Ing.-Ausgabe DM 1,-.

Redaktion, Vertrieb u. Anzeigenverwaltung: Franzis-Verlag, München 2, Luisenstraße 17. — Fernruf: 5 16 25/26/27 und 5 19 43. — Post-scheckkonto München 57 58.

Hamburger Redaktion: Hamburg - Bramfeld, Erbsenkamp 22a — Fernruf 63 79 64.

Berliner Geschäftsstelle: Berlin - Friedenau, Grazer Damm 155. — Fernruf 71 67 68 — Post-scheckkonto: Berlin-West Nr. 622 66.

Verantwortlich für den Textteil: Ing. Otto Limann; für den Anzeigenteil: Paul Walde, München. — Anzeigenpreise n. Preisl. Nr. 7. Verantwortlich für die Österreich-Ausgabe: Ing. Ludwig Ratheiser, Wien.

Auslandsvertretungen: Belgien: De Internationale Pers, Berchem-Antwerpen, Kortenmarktstr. 18. — Niederlande: De Muiderkring, Bussum, Nijverheidswerf 19-21. — Österreich: Verlag Ing. Walter Erb, Wien VI, Mariahilfer Straße 71. — Saar: Ludwig Schubert, Buchhandlung, Neunkirchen (Saar), Stammstr. 15. — Schweiz: Verlag H. Thali & Cie., Hitzkirch (Luzern).

Alleiniges Nachdrucksrecht, auch auszugsweise, für Österreich wurde Herrn Ingenieur Ludwig Ratheiser, Wien, übertragen.

Druck: G. Franz'sche Buchdruckerei G. Emil Mayer, (13 b) München 2, Luisenstr. 17. Fernsprecher: 5 16 25. Die FUNKSCHAU ist der IVW angeschlossen.



Radio- und Fernseh-Fernkurse

System FRANZIS-SCHWAN

für den FUNKSCHAU-Leser herausgegeben

Prospekte und Muster-Lehrbrief durch die Fernkurs-Abt. des Franzis-Verlages, München 2, Luisenstr. 17

Studien-Beginn jederzeit - ohne Berufsbehinderung. Für FUNKSCHAU-

Leser ermäßigte Kursgebühren. Rund 3 DM

monatlich und wöchentlich einige

Stunden fleißige Arbeit bringen

Sie im Beruf voran

Neue Fernsehempfänger:

Das »Krefeld«-Chassis

Das Fernsehpublikum bzw. jene Menschen, die Fernsehteilnehmer werden möchten, verlangen von der Radioindustrie kategorisch billige Empfänger. Bis vor einiger Zeit bildeten die Klagen über das Programm und die hohen Empfängerpreise die häufigsten Ansätze zur Kritik. Es war für den Fachhändler und den unabhängigen Experten fast unmöglich, den zweiten Einwand mit dem Hinweis auf den nun einmal nötigen Aufwand beim Bau eines Fernsehgerätes zu entkräften. Nicht ohne innere Logik wurde entgegengehalten, daß dieser Umstand unerheblich ist. „So baut doch einfacher...“ hieß die freundliche Aufforderung an die Industrie.

Es geht also um die Preissenkung. Eine ganze Reihe von Empfängertypen des letzten Jahres waren so billig, wenn man die hineingebauten Röhren und Einzelteile, das teure Gehäuse usw. betrachtet, daß dem Hersteller kein roter Heller Verdienst blieb. Dieser Zustand ist selbstverständlich nicht unbegrenzte Zeit tragbar; irgendwann einmal muß die Rentabilität erreicht werden, so daß die Produktion von Fernsehempfängern wenigstens kein Verlustgeschäft mehr ist und das Fernsehen in der Fabrik nicht mehr Kostgänger der Rundfunkabteilung zu sein braucht. Eine solche Entwicklung wird durch den harten Wettbewerb um den schmalen Fernseh-Markt erschwert, weil zu früh niedrige Preise eingeräumt werden. Wir wollen damit sagen, daß die technische Durcharbeitung neuer Schaltungen, die schließlich eine merkliche Preissenkung ermöglichen könnten, eine gewisse Zeit benötigt.

Die Hauptaufgabe der Industrielabors besteht nicht mehr im Ausklügeln besonders wirksamer Schaltungen, hochverstärkender Zf-Stufen, wirksamster Nachbar-Kanal-dämpfung, hochstabiler Kippgeräte usw. — das ist inzwischen erledigt. Fraglos kann ein guter Ingenieur heute einen Spitzen-Fernsehempfänger bauen, der nach keiner Seite hin mehr Wünsche offen läßt. Man darf nur nicht fragen was er kostet... Forderung Nummer 1 an die Labors ist vielmehr die Entwicklung von

Bild 1.
Chassis der
»Krefeld«-Empfänger

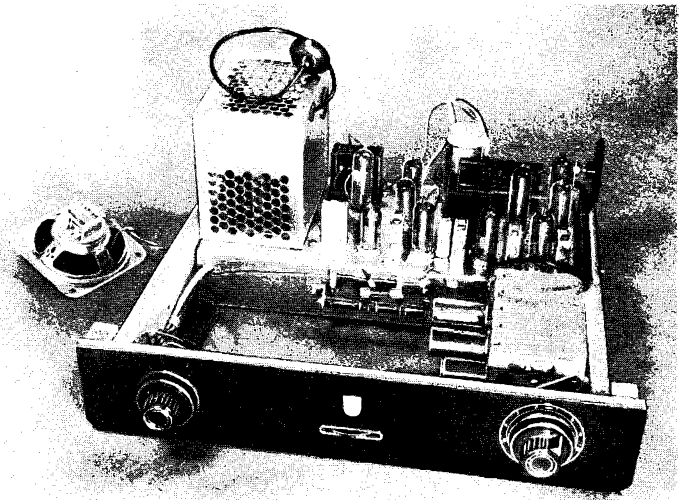

Fernsehempfängern, die ein Maximum an guten Eigenschaften mit einem Minimum an Röhren usw. verwirklichen. Das Fernsehgerät ist also sehr schnell auf dem gleichen Punkt angekommen wie der Rundfunkempfänger, dessen Devise „Höchste Leistung mit geringstem Aufwand zum niedrigen Preis“ uns zur Selbstverständlichkeit geworden ist.

Was kann man einsparen?

Wirtschaftlich konstruieren heißt letzten Endes nichts anderes als den richtigen Kompromiß finden. Drei Grundeigenschaften eines Fernsehempfängers dürfen nicht geändert werden: Eingangsempfindlichkeit, Bildqualität und Synchronisierfestigkeit. Überdies muß das Gehäuse schmuck und anziehend bleiben.

Philips — eine Firma mit erheblichem Anteil am Fernsehersatz und zugleich die Tochtergesellschaft eines Konzerns mit fast unbegrenztem Entwicklungsetat und weltweiten Erfahrungen — bringt nach langen Vorbereitungen das „Krefeld“-Chassis heraus und weist damit neue Wege in der Empfängerkonstruktion. Mit nur 15 Röhren + Bildröhre und vier Germaniumdioden wird ein leistungsfähiges

Modell hoher Stabilität und maximaler Bildqualität gebaut, dessen 36-cm-Tisch-Ausführung mit 10 Kanälen 735 DM (Holzgehäuse) kostet, während für die 43-cm-Ausführung etwas über 900 DM verlangt werden (bisheriger Richtpreis 920 DM).

Eingang wie bisher

Der Eingang unterscheidet sich nur unwesentlich von den bisherigen Empfängern. Auf eine PCC 84 als Cascode mit geregelter Katodenbasisstufe folgt eine PCF 80 als Misch/Oszillatorröhre. Die eingebaute Dipolantenne wirkt auf beiden Bändern (Band I und III). Sie ist drehbar und mit einem 32-pF-Drehkondensator für jeden Kanal optimal abstimmbaar.

Das Abstimmaggregat bietet Raum für 12 Spulenstreifen. Eine zweite Ausführung des 36-cm-Tischgerätes ist lediglich mit drei bestückt; die übrigen Rasten sind frei. Hierdurch sinkt der Preis des Empfängers auf 698 DM. Die Nachbestückung eines Kanals — dazu sind zwei Streifen für 4 DM nötig — kann von jedem Rundfunkhändler selbst durchgeführt werden. Nach dem Einbau muß evtl. die Oszillatorspule des neuen Streifens nachgestimmt werden. Das ist nach Abnahme des Kanal-



Bild 2. Verstärker für Bild und Ton der »Krefeld«-Empfänger



Bild 3. Ablenkteile

wählerknopfes ohne Chassisausbau mit dem Trimmerschlüssel höchst einfach (Bild 4).

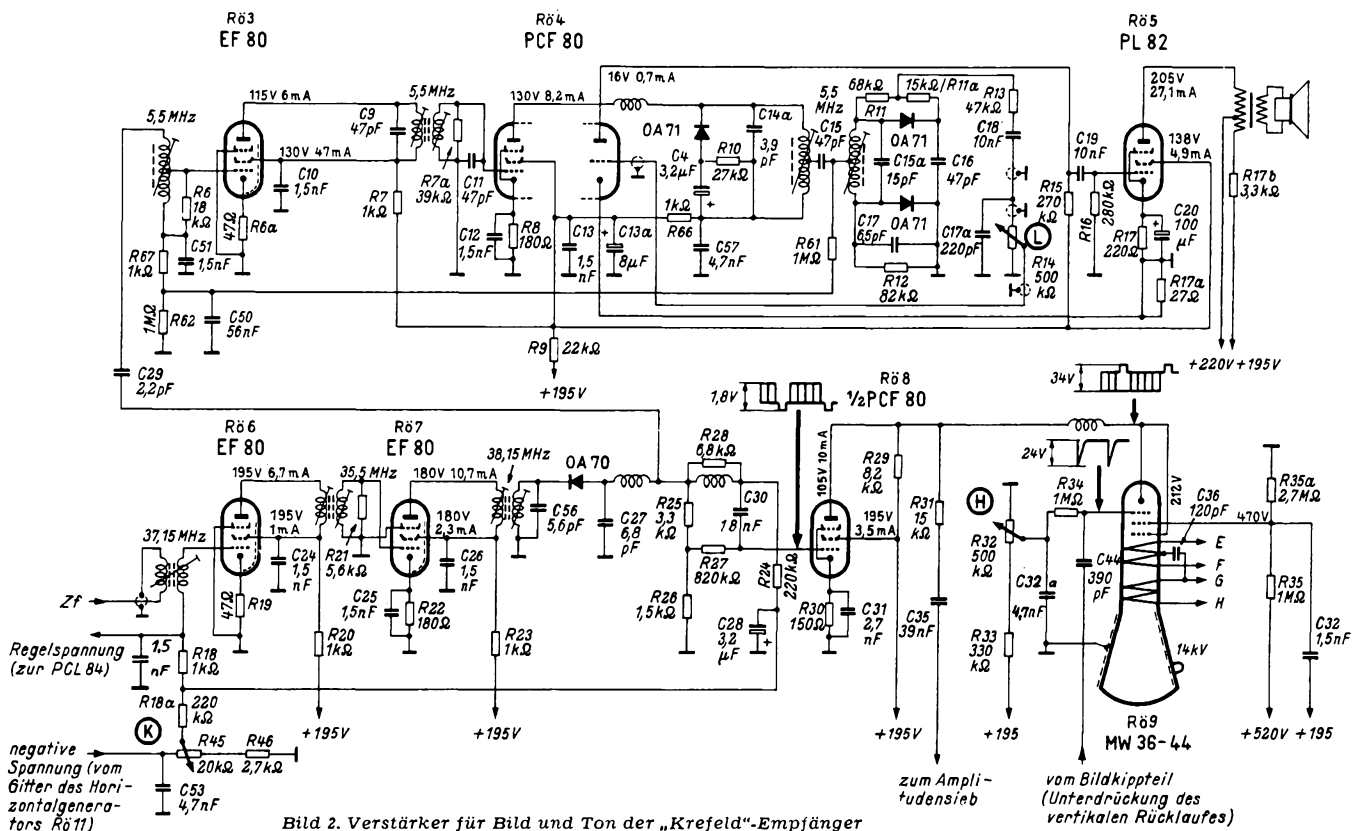
Ausführung 1 des 36-cm-Modells und die beiden 43-cm-Geräte werden jedoch grundsätzlich voll beschaltet geliefert.

Zweistufige Zwischenfrequenz

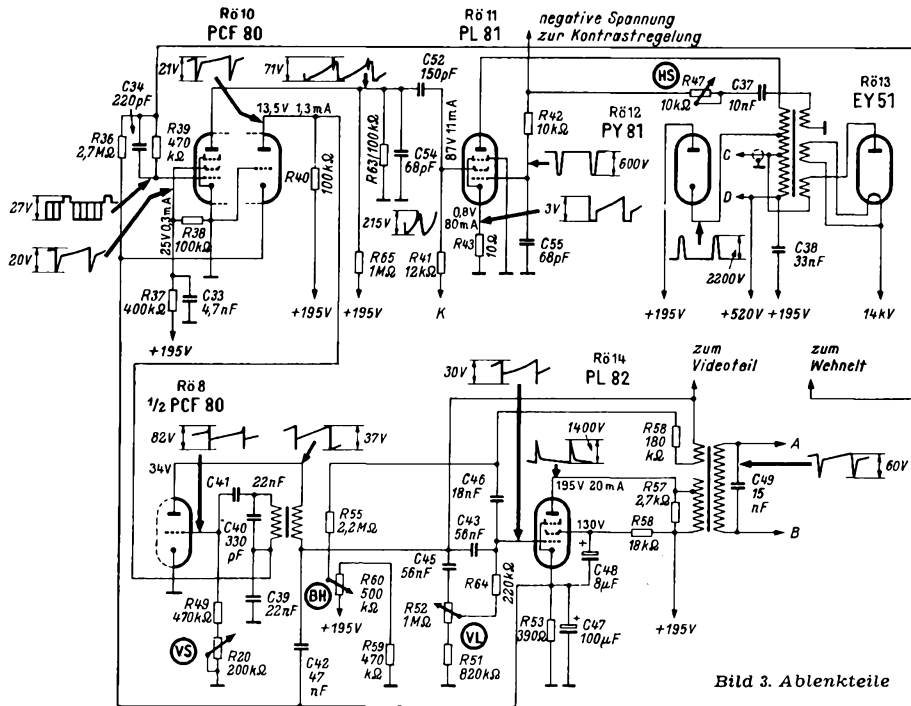
Bild 2 zeigt den Empfangsteil ohne Tuner. Man hat sich für die hohen Zwischenfrequenzen entschieden (Bild 38,9 MHz, Ton 33,4 MHz), die mit nur zwei Röhren gemeinsam verstärkt werden. Die mit versetzten Frequenzen arbeitenden Zf-Kreise ergeben eine sehr hohe Zf-Verstärkung. Dabei ist die Bandbreite mit ungefähr 4 MHz festgelegt — ein Wert, der voll ausreicht, wie die Praxis bewiesen hat. Beide Planken sind etwa gleich ausgebildet. Die Diode OA 70 richtet das Bildsignal gleich, das über eine kombinierte galvanisch/kapazitive Kopplung auf das Gitter der Bild-Nf-Röhre (Pentodenteil einer PCF 80) gelangt. Zugleich entsteht eine Regelspannung, die über R 24 und R 18 an das Gitter der 1. Zf-Röhre (Rö 6) und weiter an die Katodenbasisstufe des Eingangs angreift. Hinter der Bilddiode kann wie üblich die Inter-carrier-Frequenz 5,5 MHz abgenommen werden.

Überdimensioniertes Tonteil

Die Ton-Zf-Verstärkung wurde zweistufig ausgelegt, weil möglicherweise eine



Bild 4. Nachstimmung der Oszillatorschule von vorn ohne Chassisausbau

Herabsetzung der Tonsenderleistung von bisher 1/4 der Bildsenderleistung auf 1/10 derselben in Aussicht steht. Daher muß die Tonverstärkung ausreichend bemessen sein, erst dann gilt das Gerät als zukunftsicher. Sehr geschickt ist die Rö 4 (PCF 80) einmal als 2. Ton-Zf-, zum anderen mit ihrem Triodensystem als Nf-Vorstufe ausgenutzt. Das Diodenpaar bildet zusammen mit den Spulen und Kondensatoren einen modifizierten Foster-Seely-Diskriminator; hier unterdrückt die Diode OA 71 im Primärkreis des Detektorfilters AM-Reste, die von der Bildmodulation herrühren, sowie von außen kommende Störimpulse.

Die Anode der Bild-Niederfrequenzröhre Rö 8 (Pentodenteil der PCF 80) ist über eine Höhen-Korrekturdrossel direkt mit der Katode der Grauglas-Bildröhre MW 36-44 bzw. 43-64 verbunden, so daß die Wiederherstellung des Schwarzwertes entfällt.

Stabile Ablenkteile (Bild 3)

Die beiden Kippteile sind relativ einfach und daher sehr sparsam aufgebaut, obwohl ihre Synchronisierfestigkeit — abgestellt auf die verbesserte Pegelhaltung der Sender und ihrer in Zukunft weniger verformten Synchronisier-Impulse — sehr hoch und voll vergleichbar mit den bisherigen Philips-Schaltungen ist.

Zuerst erreicht das Videogemisch das zweistufige Amplitudensieb Rö 10. Die Zeilenimpulse werden bereits an der Anode des Pentodenteils abgenommen und synchronisieren über C 52 direkt den Zeilengenerator Rö 11 (über das Schirmgitter). Dagegen erfahren die Bildimpulse im Triodenteil von Rö 10 eine weitere Begrenzung und Phasendrehung. Die integrierten Zeilenimpulse gelangen über die Gitterwicklung des Sperrschwinger-Transformators und den Kondensator C 41 auf das Gitter des Zeilenoszillators (Triodenteil der Rö 8, deren Pentode die Bildniederfrequenz verstärkt!), sie bestimmen hier den Einsatz des Sperrschwingers.

Rö 11 arbeitet in Verbindung mit dem Zeilenausgangsträger als selbstschwingende Zeilenendstufe, deren Frequenz mit R 47 im Rückkopplungsweig regelbar ist. Rö 12 dient wie üblich als „Booster“ und liefert eine an C 38 gespeicherte Spannung von 520 Volt gegen Masse. Die Zeilenablenkung zeichnet sich durch große Stabilität aus und darf auf Phasenvergleichssynchronisation und Schwungradstabilisierung verzichten; auch eine besondere Regelung der Bildbreite entfällt, denn diese ändert sich innerhalb der üblichen Netzschwankungen nur unwesentlich.

Die Triode der Rö 8 erzeugt an C 42 einen 50-Hz-Sägezahn, der vorverzerrt und der Vertikalendstufe Rö 14 zugeführt wird; ungewöhnliche Besonderheiten weist dieser Teil nicht auf.

Weitere Verbesserungen

Die Grundhelligkeit (Regelung der Wehnelt-Vorspannung) wird der Raumbelichtung entsprechend eingestellt und braucht bei späterer Kontrastregelung nicht mehr nachgestellt zu werden!

Interessant ist die Methode der sog. „unechten Schwarzsteuerung“. Das ist eine Regelautomatik, die die Verstärkung des Empfängers stets so steuert, daß völlig schwarze Bildstellen nicht ganz schwarz wiedergegeben werden. Damit kommt der Bildeindruck der Adaption des menschlichen Auges entgegen, dessen Iris sich dem schroffen Übergang von hell auf dunkel nur mit einer gewissen Verzögerung anpaßt.

Der Praktiker wird bereits an dem geschickten Röhreneinsatz und dem sparsamen Aufbau der „Krefeld“-Empfänger erkennen, welche interessanten Konstruktionsdetails erarbeitet worden sind. Sie werden ergänzt durch eine Reihe von Maßnahmen zur leichteren Reparatur. So kann das Chassis nach Abnahme der Rückwand und Lösen von nur zwei Schrauben herausgezogen werden; lediglich drei Steckverbindungen sind zusätzlich zu trennen. Im ausgebauten Zustand kann das Gerät weiterbetrieben werden, denn die Kabel für Ablenkung, Hochspannung und Bildröhrensockel sind entsprechend lang gehalten. K. Tetzner

Funktechnische Fachliteratur

Grundlagen der Verstärkertechnik

Von Hans Bartels. 291 Seiten mit 181 Bildern. 4. Aufl. Preis: Ganzleinen 20.— DM. S. Hirzel Verlag, Stuttgart.

Dieses Buch gehört seit seinem ersten Erscheinen zu den Standardwerken der Röhrentechnik. In klarer Sprache, unterstützt durch anschauliche Zeichnungen und einwandfreie Formeln, gibt es dem Fernsprech- und Rundfunk-Ingenieur das Rüstzeug für seine Arbeit. Den Kapiteln über die Berechnung des Vorverstärkers, des Leistungsverstärkers und der Mit- und Gegenkopplung sind Abschnitte über Grundbegriffe, Meßmethoden, Hilfssätze für die Berechnung einfacher Netzwerke und die Berechnungsunterlagen für die wesentlichen Schaltelemente vorangestellt. Neu aufgenommen wurde u. a. der Transistor. Ein 21 Seiten umfassendes Schrifttumsverzeichnis weist auf wichtige Originalarbeiten hin. Auch die neue Ausgabe wird wieder den Studierenden und den praktisch tätigen Ingenieuren von großem Nutzen sein.

Lehrbuch der Hochfrequenztechnik

Von Dr.-Ing. Fritz Vilbig. 908 Seiten mit 1135 Bildern. 5. Aufl., Band I. Prs: 32 DM. Akademische Verlagsgesellschaft Geest & Portig KG, Leipzig.

Der „Vilbig“ galt seit seinem ersten Erscheinen als eines der Standardwerke für die Grundlagen der Hochfrequenztechnik. Auch der I. Band der jetzt erschienenen 5. Auflage bestätigt diese Ansicht. In klarer und logischer Gliederung wird hier das gesamte Grundwissen der Hf-Technik in wissenschaftlicher Form dargestellt, unterstützt durch zahlreiche Bilder und ausführlich abgeleitete Formeln.

Das erste Kapitel behandelt Wechselströme und Schwingungen, Widerstände, Kapazitäten und Selbstinduktionen. Die Wirkung von Schwingungen auf diese Schaltelemente bildet den Inhalt des zweiten Kapitels „Elektrische Vorgänge auf quasistationären Kreisen“. Sinngemäß folgen darauf die Kapitel über elektrische Vorgänge auf Leitungen, über Wellenausbreitung und über Antennen. Das sechste und siebente Kapitel endlich beschäftigen sich mit Funkstörungen und Röhren.

In der Forschung und in der Technik zeigt sich immer wieder, daß neue Entwicklungen stets auf einem soliden Grundwissen aufbauen. Eine solche sichere Grundlage stellt auch das vorliegende Werk dar. Sowohl im Hochschulbetrieb als auch im Industrie-Laboratorium wird der neue Band wiederum auf Jahre hinaus eine wichtige Rolle als Lehrbuch und Nachschlagewerk spielen. Li



Bild 1. Sender der 20-cm-Reportageanlage der Deutschen Werke



Bild 2. Dezimeter-Sender ohne Haube

Dezimeter-Fernseh-Reportageanlage

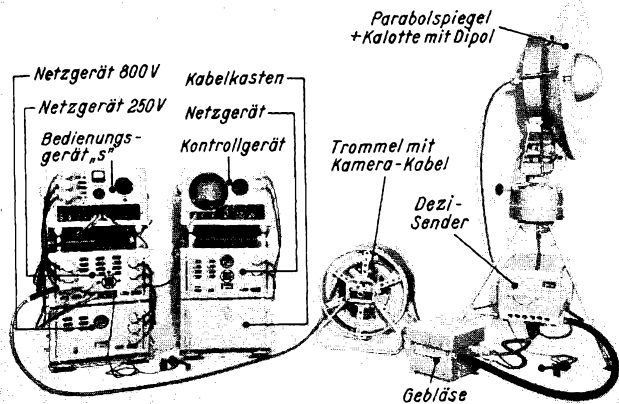
Die Programme des Deutschen Fernsehens stammen nicht nur aus dem Studio. Viele Sendefolgen — und häufig genug die interessantesten — sind Übertragungen von Sportplätzen, aus Hallen und dem Theater. Von diesen Brennpunkten der Ereignisse führen aber nur selten Breitbandkabel zur zentralen Schaltstelle bzw. zum Studio, so daß die Techniker auf tragbare Richtfunkstrecken angewiesen sind. Sie heißen im französischen Sprachgebrauch treffend „câble hertzienne“, Hertz'sche Kabel also.

Wellenlänge = 20 cm

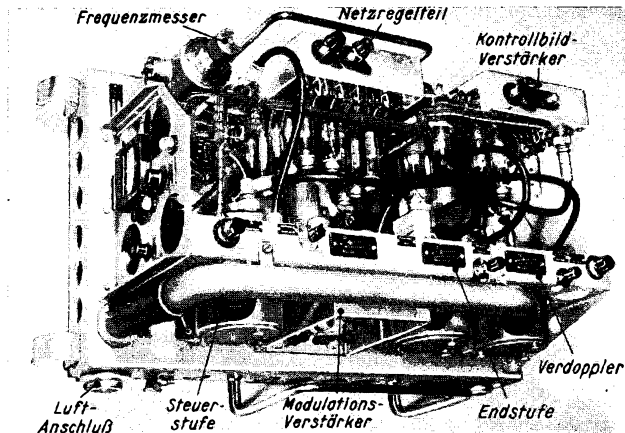
Eine transportable Anlage muß leicht genug sein, damit man sie ohne Hilfsmittel schnell auf- und abbauen kann. Vor allem dürfen die Parabolspiegel nicht zu sperrig sein, anderenfalls machen Transport und Montage Schwierigkeiten. Damit aber der Bündelungsfaktor ausreichend groß bleibt, muß die benutzte Trägerwelle klein sein. Die Grenze nach unten ziehen u. a. die Frequenzuteilungen und die zur Verfügung stehenden Röhren.

Für den Nordwestdeutschen Rundfunk und andere Sendegesellschaften haben die Deutschen Werke, Kiel (Abt. Apparatebau) eine dem ersten Modell gegenüber mehrfach verbesserte Dezi-Reportage-Anlage für 1555 MHz = 19,5 cm geschaffen. In einzelne Baueinheiten aufgegliedert, kann sie in kurzer Zeit zusammengesetzt und wieder abmontiert werden. Wie Bild 1 erkennen läßt, besteht der Sender aus einem Parabolspiegel (1 m Ø, verstellbar); im Stativ hat der dreistufige Dezi-Sender Platz; er befindet sich in einem wasserdichten Kasten, in den ein Schlauch mit Gebläseluft geführt wird. Zusätzlich enthält das Sendergehäuse die Modulationsendstufe und einen Demodulator, dessen Ausgang auf das Kontrollgerät geschaltet ist. Letzteres ermöglicht die Über-

wachung des abgehenden Bildes. Bedienung und Schaltung erfolgt durch das Bedienungsgerät „S“ mit folgendem Inhalt: Modulationsverstärker, Entzerrer, Oszillograf, Gebläseüberwachung.

Damit die Sendeanlage von einem Testbildgeber unabhängig ist, wurde ein Graukeilgeber eingebaut, der 5...12 Stufen liefern kann.

Der Sender selbst ist relativ einfach aufgebaut. Die Steuerstufe wurde wie die übrigen Stufen mit der Scheibentriode 2C39A bestückt. Darauf folgt ein Verdoppler, der die Oszillatorfrequenz 777,5 MHz auf die Endfrequenz 1555 MHz bringt und die Endstufe aussteuert. In dieser Stufe erfolgt die Modulation (Bild 3):

Technische Daten des Senders

Trägerfrequenz	1 555 MHz ± 5 MHz
Frequenzgenauigkeit nach 30 Min. Betrieb	± 600 kHz
Senderausgangsleistung	> 10 Watt
Entfernung zwischen Dezi-Sender und Bedienungsgerät	max. 150 m
Reichweite der Anlage	> 40 km
Leistungsbedarf	ca. 1,3 kW

Besonderheiten: Telefonverbindung zwischen Dezi-Sender und Bedienungsgerät, Funktionskontrolle durch Kontrollinstrument mit Wahlschalter, Verblockung der Anlage, so daß die Anheizeit automatisch eingehalten wird, automatische Abschaltung bei Gebläseausfall und optisch/akustische Anzeige des Ausfalls.

Dem Kontrollgerät müssen 1,5 V_{SS}/75 Ohm (videofrequenz) zugeführt werden; dieser Eingang ist umschaltbar auf 3 V_{SS}/150 Ω.

Empfänger

Spiegel und Stativ entsprechen der sendersseitigen Ausführung, jedoch befindet sich hier der Dezi-Empfänger im Stativ. Er besteht aus einem Mischoszillator, einem Mischtopf und dem Wellenmesser. Der Eingang des darauf folgenden Zf-Verstärkers erhält die erste Zwischenfrequenz = 75 MHz vom Mischtopf zugeführt. Nach zweistufiger Verstärkung erfolgt die zweite Überlagerung mit einer frequenz-nachgeregelteten ECC 81 als Oszillator und einer EF 800 als Mischer, so daß dem achtstufigen Zf-Verstärker 21 MHz als zweite Zwischenfrequenz zugeleitet werden. Über einen Übertrager werden insgesamt sechs Ausgänge gespeist; dazwischen liegt die Endverstärkung mit nachfolgender Gleichrichtung und Nachverstärkung plus Trennröhren, so daß die einzelnen Ausgänge voneinander unabhängig sind. Zwei davon führen 21 MHz/75 Ω für das Bedienungsgerät und zur Weitergabe an das Studio, die übrigen die Bildniederfrequenz für Studio, Prüf- und Kontrollzwecke.

Das Kontrollgerät für den Empfänger entspricht der Ausführung am Sender und ermöglicht die Überwachung des ankommenden Bildes sowohl auf dem Bildschirm als auch durch oszillografische Untersuchung.

Technische Daten des Empfängers

Frequenzbereich	1555 ± 5 MHz
Frequenzgenauigkeit nach 30 Min. Betrieb	± 600 kHz
Funktionskontrolle durch Kontrollinstrument mit Wahlschalter	
Telefonverbindung zwischen Dezi-Empfänger und Bedienungsgerät	
Leistungsaufnahme ca.	865 Watt

Diese sorgfältig durchkonstruierte Anlage bewährt sich im täglichen rauen Betrieb und bei allen Witterungsverhältnissen. Sie vereinigt die Erfahrungen der Praxis mit der Sorgfalt der labormäßigen Konstruktion.



Bild 3. Blockschaltbild von Sender und Empfänger

Bild 4. Blockschaltbild des Senders

Verbindungskabel (Kamerakabel)

Die Rundfunkempfänger 1954/55

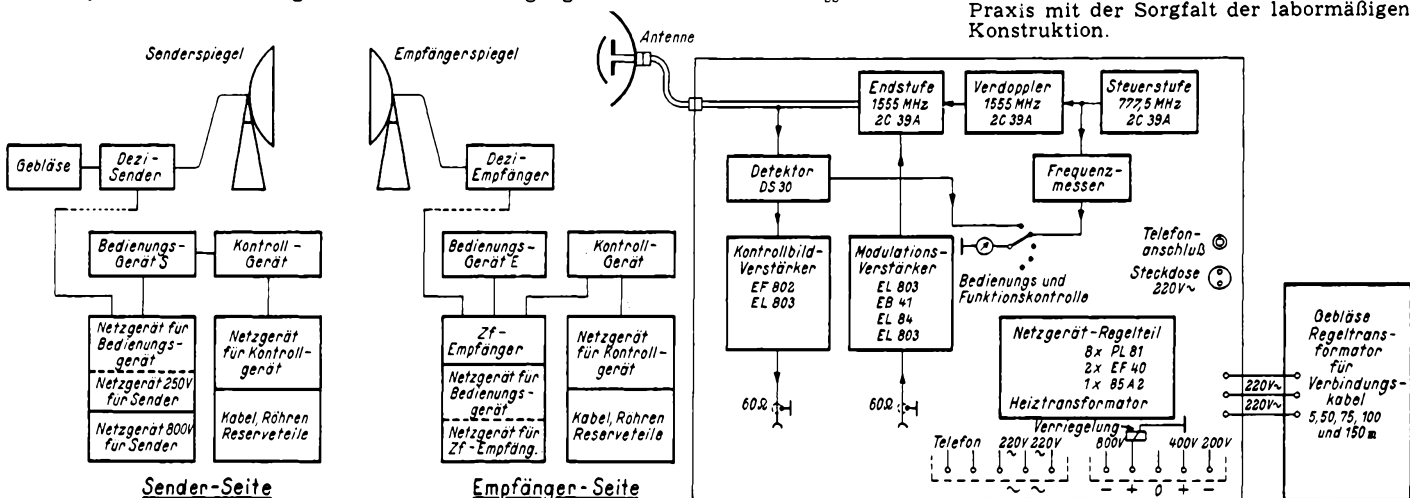
nach Preisen geordnet (Stand vom 24. September 1954)

Ausführliche technische Beschreibungen, Bilder und Preise des gesamten Programmes an Rundfunk- und Fernsehempfängern, Musikschranken, Plattenspielern usw. enthält unser Mitte Oktober erscheinender Rundfunk- und Fernseh-Katalog 1954/55.

DM	Type	DM	Type	DM	Type
69.50	Emud-Cherie GW	289.—	Saba-Baden-Baden W 5	398.—	Kreffit-Weltfunk W 5510
79.—	Schaub-Pirol 56 GW	298.—	Nordmende-Carmen 55	398.—	Loewe-Opta-Globus-Luxus (548 GW)
99.50	Emud-Favorit UTW	298.—	Tonfunk-Violetta W 281 S	398.—	Loewe-Opta-Hellas 552 W
109.—	Schaub-Pirol 56 GWU	299.—	Blaupunkt-Nizza	398.—	Nordmende-Othello 55
146.—	Grundig-840 W (Preßstoffgehäuse)	3 D 299.—	Braun-Super R 555 UKW	398.—	Tekade-Spitzen-Super W 488
149.50	Emud-Volkssuper ULM 65	299.—	Continental-Imperial 299 W	398.—	Tonfunk-Violetta W 331 S/F
149.50	Kaiser-UKW-Spezial W 1132	299.—	Graetz-Musica	398.—	Tonfunk-Violetta W 382 Phono
166.—	Grundig 840 W mit Holzgehäuse	299.—	Kaiser-Walzer W 1145	3 D 399.—	Blaupunkt-Riviera
168.—	Wega-Bobby W und GW	299.—	Loewe-Opta-Meteor 558 W	399.—	Lorenz-Goldsuper W 45
175.—	Philips-Philetta 234 (Geh. mahagoni)	299.—	Metz 208	399.—	Metz 406
179.—	Philips-Philetta 234 (Geh. elfenbein)	299.—	Opta-Spezial-Rheingraf 2255 W	399.—	Saba-Schwarzwald W 5
179.50	Emud-Rex	3 D 299.—	Schaub-Goldsuper W 30 - 3 D	399.—	Siemens-Schatulle H 42
179.50	Grundig 941 W (Preßstoffgehäuse)	299.50	Emud-Phono-Rekord (Phono)	399.—	Telefunken-Concertino 55 W u. GW
182.—	Brandt 453 BII	299.50	Körting 420 W	414.—	AEG-Super 3070 GWU
189.—	Grundig-Heim-Boy 1	3 D 299.50	Loewe-Opta-Apollo-Plastik 551 P	418.—	Graetz-Sinfonia
189.50	Kaiser-Universal W 1135 P	3 D 308.—	Grundig 2043 W/3D	3 D 418.—	Tonfunk-Violetta W 331 S/F 3D
193.—	Grundig-Heim-Boy (Gehäuse elfenbein)	308.—	Körting 420 WF	3 D 419.—	Metz 405/3 D
194.—	Philips-Philetta 244 (Gehäuse mahagoni)	309.—	AEG-Super 3050 GWU	3 D 419.—	Telefunken-Concertino 55/TS
198.—	Philips-Philetta 244 (Gehäuse elfenbein)	315.—	Grundig 2043 GW	425.—	Kaiser-Königsberg W 1070
198.—	Tonfunk-Violetta W 191	3 D 318.—	Tonfunk-Violetta W 281 S/3-D	429.—	Wegaphon T 55 (Phono)
199.—	Loewe-Opta-Bella 555 W	3 D 319.—	Blaupunkt-Nizza mit 3-D	3 D 430.—	Nordmende-Othello 55/3 DR
199.50	Emud-Rekord 200	319.—	Kaiser W 1135 Ph (Phono)	3 D 434.—	Lorenz-Goldsuper W 45-3D
199.50	Grundig 941 WH (Holzgehäuse)	3 D 319.—	Kaiser W 1145/3 D	3 D 435.—	Grundig 4035 W/3D
199.50	Opta-Spezial-Rheinnixe 1055 W	319.—	Loewe-Opta-Komet 559 W	438.—	Graetz-Polonaise
205.—	Kaiser-Universal W 1135 H	319.—	Saba-Wildbad W 5	3 D 438.—	Graetz-Phono 4 R
209.—	Telefunken-Jubilare	328.—	Kreffit-Weltfunk W 558	438.—	Körting 430 W
209.50	Grundig 1041 W (Preßstoffgehäuse)	328.—	Nora-Mazurka W 1049	3 D 438.—	Loewe-Opta-Hellas-Plastik
210.—	Brandt 453 B II H	3 D 328.—	Nordmende-Carmen 55/3 DR	438.—	Nordmende-Tannhäuser 55
215.—	Grundig 1041 GW (Preßstoffgeh.)	3 D 329.—	Metz 209/3D	438.—	Philips-Jupiter-Phonosuper 544
215.—	Loewe-Opta-Planet 556 W	3 D 329.—	Loewe-Opta-Meteor-Plastik 558 P	3 D 439.—	Saba-Schwarzwald W 5-3 D
216.—	Wega-Herold B	3 D 329.—	Opta-Spezial-Rheingraf 2255 P	3 D 448.—	Nora-Csardas W 1349
218.—	Tonfunk-Violetta W 191 M	329.—	Philips-Jupiter 543	448.—	Tonfunk-Violetta W 332
225.—	Brandt 653 B	3 D 329.—	Saba-Wildbad W 5-3 D.	448.—	Tonfunk-Violetta W 382 Phono 3-D
229.—	Blaupunkt-Toledo	3 D 335.—	Continental-Imperial 299 W - 3 D	449.—	Opta-Spezial-Rheingold 5055 W
229.—	Nordmende-Oberon 55	335.—	Nordmende-Fidelio 55	456.—	Continental-Imperial 449 W
232.—	Brandt 753 B	335.—	Schaub-Goldsuper W 35	469.—	Saba-Meersburg W 5
239.—	Opta-Spezial-Rheinprinz 1155 W	335.—	Siemens-Super G 41	3 D 470.—	Nordmende-Tannhäuser 55/3 DR
239.50	Grundig 1041 WH (Holzgehäuse)	335.—	Wega-Prominent	470.—	Siemens-Phonosuper K 43
246.—	Grundig-Heinzelmann	3 D 338.—	Graetz-Musica 4 R	475.—	Nordmende-Phonosuper 55
248.—	Kreffit-Weltfunk W 557	339.—	Loewe-Opta-Venus 560 W	478.—	Philips-Capella 643
248.—	Tonfunk-Piccophon-Super W 102 PH	339.—	Metz 306	3 D 479.—	Opta-Spezial-Rheingold-Plastik
249.—	Loewe-Opta-Luna 557 W	339.—	Opta-Spezial-Rheinkönig 3255 W	Emud-Phono-Superior W 10	
249.50	Grundig 2041 W (Preßstoffgehäuse)	339.50	Grundig 3045 W	3 D 480.—	Grundig-Phono-Kombination
251.—	Grundig-Heinzelmann (Gehäuse elfenbein)	348.—	Graetz-Melodia	2043 W-Ph/3D mit Plattenspieler	
259.—	Braun-Super 555 UKW	348.—	Tonfunk-Violetta W 331 S/N	3 D 489.—	AEG-Super 3 D - 3084 WD
259.—	Nordmende-Rigoletto 55	349.—	Blaupunkt-Barcelona	3 D 489.—	Telefunken-Opus 55/TS
259.—	Südfunk B 550 K	349.—	Continental-Imperial 349 W	494.—	Braun-Phono-Super 556 UKW
259.—	Telefunken-Jubilare mit Uhr	349.—	Graetz-Sarabanda	3 D 495.—	Grundig 4040 W/3D
265.—	Graetz-Comedia	349.—	Telefunken-Rondo 55	498.—	Philips-Uranus 54
265.—	Wega-Perfect	358.—	Tekade-Super W 487	498.—	Schaub-Westminster
268.—	Lorenz-Goldsuper W 25 (G. dunkel)	3 D 359.—	Loewe-Opta-Komet-Plastik 559 P	498.—	Tonfunk-Violetta W 332 F
268.—	Siemens-Super C 40	3 D 359.—	Opta-Spezial-Rheinkönig 3255 P	3 D 499.—	Philips-Capella 643 Raumklang
269.—	AEG-Super 3054 WU	3 D 364.—	Philips-Jupiter 543 Raumklang	3 D 499.—	Saba-Meersburg W 5-3D
269.—	AEG-Super 3064 WU	3 D 365.—	Wega-Prominent Raumklang	3 D 518.—	Tonfunk-Violetta W 332 F/3D
269.—	Kaiser-Walzer W 1140	3 D 368.—	Nordmende-Fidelio 55/3 DR	3 D 519.—	Continental-Imperial 519 W - 3 D
269.—	Metz 205 W	3 D 368.—	Schaub-Goldsuper W 35-3D	3 D 529.—	Blaupunkt-Florida
269.—	Nordmende-Rigoletto FA 55	3 D 368.—	Tonfunk-Violetta W 331 S/3 D	539.—	Graetz 177 W
269.—	Philips-Sagitta 333	3 D 369.—	AEG-Super 3D-3074 WD	548.—	Kaiser-Breslau W 1090
269.—	Südfunk W 810	3 D 369.—	Blaupunkt-Barcelona mit 3-D	549.—	Opta-Spezial-Phonosuper
269.—	Telefunken-Gavotte 55	3 D 369.—	Metz 307/3D	Rheingraf 2255 W	
269.50	Emud-Superior	3 D 369.—	Telefunken-Rondo 55/TS	3 D 560.—	Grundig-Phonosuper 2043 W-Ph/3D
269.50	Grundig 2041 WH (Holzgehäuse)	3 D 375.—	Grundig 3045 W/3D	mit Wechsler	
276.—	Lorenz-Goldsuper W 25 (Geh. hell)	3 D 378.—	Continental-Imperial 349 W-3D	3 D 565.—	Grundig 5040 W/3D und GW/3D
278.—	Loewe-Opta-Apollo-Ferrit 551 WF	3 D 378.—	Graetz-Melodia 4 R	575.—	Siemens-Schatulle M 47
278.—	Nora-Tarantella W 949	3 D 378.—	Loewe-Opta-Venus-Plastik 560 P	596.—	Körting-Royal-Syntektor 55 W
279.—	Kaiser W 1132 Ph (Phono)	3 D 379.—	Saba-Freudenstadt W 5 - 3 D	598.—	Schaub-Transatlantic 55
279.—	Metz 205 GW	379.—	Saba-Lindau W 5	598.—	Tefi-Tefifon M 540
279.—	Nordmende-Rigoletto GW 55	379.—	Siemens-Super 843	3 D 639.—	Saba-Bodensee-Automatic 3 DS
279.—	Tekade-Super W 476	379.50	Emud-Phono-Superior W 1 (Phono)	3 D 695.—	Grundig 5050 W/3D
289.—	Metz 205 WF	388.—	Südfunk-Mirakel W 910	3 D 739.—	Saba-Freiburg-Automatic 3 DS
3 D 289.—	Metz 206/3D	389.—	Braun-Phono-Super 555 UKW	795.—	Siemens-Kammermusikschatulle P 48
		389.—	Kaiser-Danzig W 1060	795.—	Staudigl-Standard 0/665
		389.—	Kaiser W 1040 Ph (Phono)	1040.—	Staudigl-Standard 1/765
		398.—	Grundig 4035 W	1098.—	Grundig 3045 W-TB-Ph (Phono)
		398.—	Kreffit-Phono-Super W 548	1510.—	Staudigl-Standard II/1182

Das Gesicht der neuen Rundfunkempfänger mit Raumklang



Blaupunkt-Nizza-3D. Auf der Vorderseite befindet sich ein permanentdynamischer Lautsprecher (16 x 18 cm), aus den Schlitzen in den Seitenwänden strahlt je ein Kristall-Lautsprecher mit 10 cm Durchmesser. 6/9-Kreise, 319.- DM

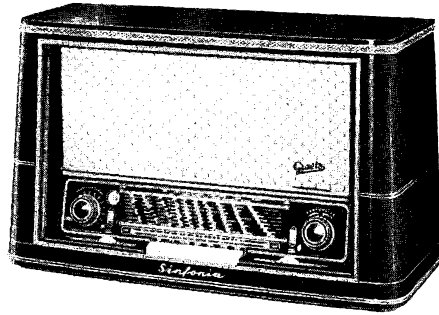

Graetz-Sinfonia 4 R. Ein zusätzlicher Lautsprecher strahlt nach oben gegen einen Resonanzboden. Der Schall tritt durch die gitterverkleidete, um die Oberkante des Gehäuses herumlaufende schlitzförmige Öffnung nach allen Seiten radial aus. 8/12-Kreise, 438.- DM



Loewe-Opta-Hellas-Plastik 552 W. Die beiden seitlich strahlenden Lautsprecher können mit einer besonderen Taste wahlweise abgeschaltet werden, so daß die Raumklangwirkung zugunsten der bisher üblichen vorderseitigen Tonabstrahlung entfällt. 11/11-Kreise, 438.- DM

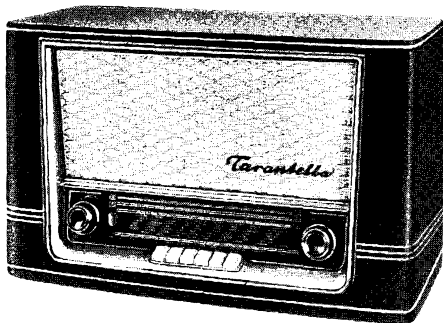

Nora-Tarantella W 949. Zwei um 90° versetzte Hochtonlautsprecher auf der Frontseite strahlen die hohen Frequenzen horizontal und vertikal ab. Dies ergibt die angestrebte halbkugelförmige Klangverteilung aller Frequenzen. 6/9-Kreise, 278.- DM

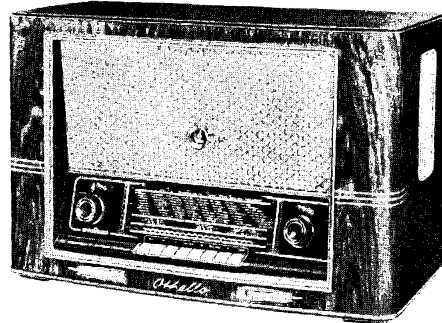

Nord-Mende-Othello 55/3 DR. Zwei seitliche dynamische Lautsprecher übertragen den gesamten Frequenzbereich, während die Frontseite mit einem ovalen Tief-Mittelton-Lautsprecher und einem runden Kristall-Hochtonlautsprecher versehen ist. 8/11-Kreise, 430.- DM

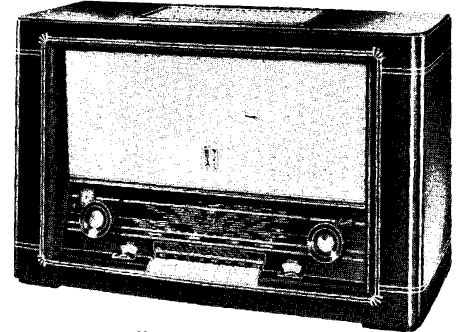

Philips-Capella 643. Dieses Gerät erhielt einen Duolautsprecher an der Gehäuse-Deckplatte. Die Zimmerdecke wird als Reflektor benutzt, die Zerstreuung der hohen Frequenzen durch den Hochtonkanal des Duolautsprechers sichergestellt. 8/11 Kr., 499.- DM

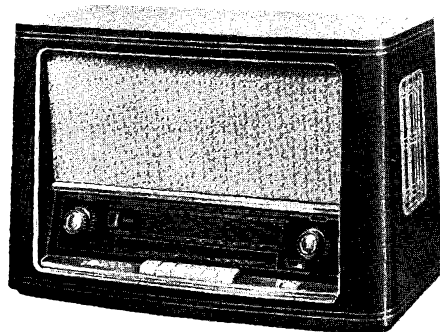

SABA-Meersburg W5-3D, ausgerüstet mit einem sehr großen Ovallautsprecher (24 x 35 cm), einem Hochtonlautsprecher und zwei Oval-Breitstrahl-Lautsprechern (7 x 13 cm), sowie einer Endröhre EL 12. 8/11-Kreise, 499.- DM

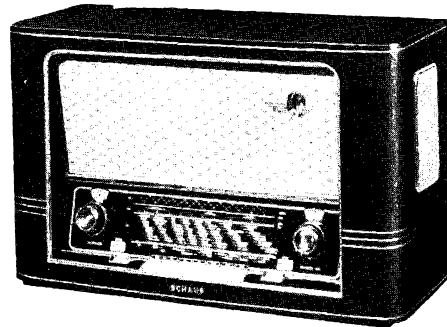

Schaub-Goldsuper W 35-3D. Die Frontseite ist mit einem permanentdynamischen Lautsprecher (25 x 17 cm) und einem elektrostatischen Hochtonlautsprecher mit 7-cm Durchmesser bestückt. Als Seitenstrahler dienen zwei permanentdynamische Oval-Systeme mit je 9 x 15 cm. 8/11-Kreise, 368.- DM

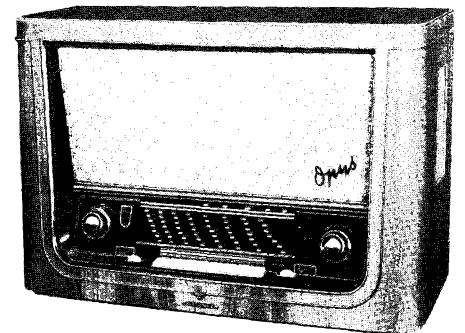

Telefunken-Opus 55 TS, ein Gerät mit 6 Lautsprechern. Nach vorn arbeiten zwei große Tief-tonsysteme und zwei gegeneinander versetzte statische Hochtonlautsprecher, an den Seiten sind zwei Mitteltonlautsprecher vorgesehen. 8/11 Kreise Preis 489.- DM

Gehäuse mit besonderer Note

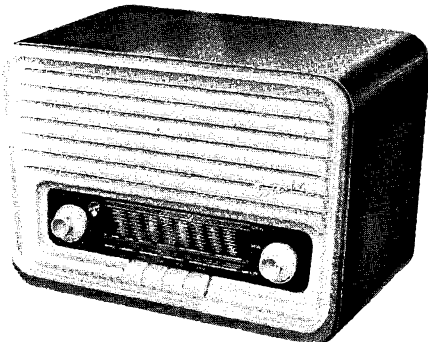

Blaupunkt-Toledo, ein neu erschienenes Gerät der niedrigen Preisklasse mit 5 Röhren, 6/9-Kreisen, getrennter AM-FM-Abstimmung und einer großen Preßstoff-Frontplatte im Holzgehäuse. Preis 229.- DM

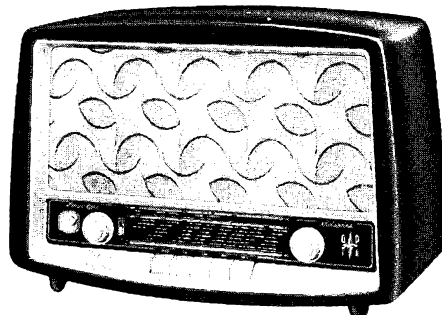

Opta-Spezial-Rheinprinz 1155 W. Ein lustiges Wellenmuster zeigt die Lautsprecherbespannung dieses 6/9-Kreis-Supers der niedrigen Preisklasse. Preis 239.- DM

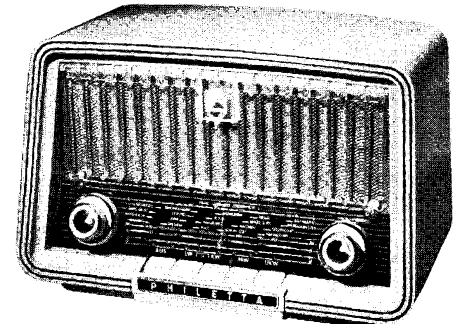

Philips-Philetta 244. Dieser seit Jahren beliebte Empfängertyp hat sich nun zum 6/9-Kreis-Super in einem sehr schmunzigen Preßstoffgehäuse herausgebildet. Preis 194.- DM (mahagoni) bzw. 198.- DM (elfenbein)

(Die drei in dieser Reihe abgebildeten Geräte arbeiten in Normalanordnung mit frontseitigen Lautsprechern)

Aus der Welt des Funkamateurs

Über die Sperrwirkung von Hf-Drosseln

Bekanntlich können Hf-Drosseln beim Bau von Empfängern und Sendern von allen Einzelteilen die größten Überraschungen bereiten. Dabei ist wohl zu unterscheiden, ob es sich um Fehlererscheinungen handelt, die durch die Eigenschaften der Drosseln oder durch die Art ihrer Schaltung bedingt sind.

Wie es bei richtiger Schaltung von Hf-Drosseln in einem Kurzwellensender zu unerwünschten Schwingungen kommen kann, zeigt Bild 1. Mehrere Senderstufen sind durch Sperrkreiskopplung miteinander verbunden. Damit über die gemeinsame Anodenspannungsleitung keine unerwünschte Kopplung eintreten kann, liegen in den Zuführungen zu den einzelnen Stufen die Drosseln Dr 1 und Dr 2, die einen großen Hf-Widerstand darstellen, und die Kondensatoren C 1 und C 2, die der Hochfrequenz einen kleinen Widerstand bieten und sie infolgedessen zum Chassis ableiten.

Verwendet man, wie es meistens der Fall ist, Drosseln gleichen Fabrikats und dadurch gleicher elektrischer Eigenschaften, so bildet die Drossel Dr 1 mit dem Kondensator C 1, die Drossel Dr 2 mit dem Kondensator C 2 je einen Resonanzkreis mit gleicher Resonanzfrequenz. Da der Kreis Dr 1, C 1 über den Kopplungskondensator C 3 am Steuergitter der rechten Röhre liegt, der Kreis Dr 2, C 2 an der Anode dieser Röhre, kann Selbsterregung eintreten, weil die Röhre als Huth-Kühn-Oszillator arbeitet. Selbst bei Neutralisation für die beabsichtigte Arbeitsfrequenz des Senders kann diese Selbsterregung eintreten, weil diese Neutralisation bei der Frequenz der unbeabsichtigten Schwingungen nicht wirksam ist. Daher ist es in jedem Falle zweckmäßig, den Ableitkondensatoren C 1 und C 2 verschiedene Kapazität zu geben.

Um Fehlererscheinungen durch Hf-Drosseln erkennen zu können, muß man sich die mit ihnen beabsichtigte Wirkung ins Gedächtnis zurückrufen. Die Selbstinduktion einer Spule soll für Hf-Ströme einen möglichst hohen Widerstand darstellen,



Bild 1. Bei gleichen Werten von C 1 und C 2 bzw. Dr 1 und Dr 2 tritt Schwingneigung auf

für Gleichstrom aber einen geringen. Bezeichnet man den ohmschen Widerstand einer Spule mit R, ihre Selbstinduktion in Henry mit L und die Frequenz, für die der errechnete Widerstand gelten soll, mit f, so ist die Impedanz Z:

$$Z = \sqrt{R^2 + (2\pi fL)^2}$$

Da der ohmsche Widerstand der Spule regelmäßig so klein ist, daß er gegenüber dem induktiven Widerstand vernachlässigt werden kann, braucht man in der Praxis nur mit dem induktiven Widerstand R_L zu rechnen:

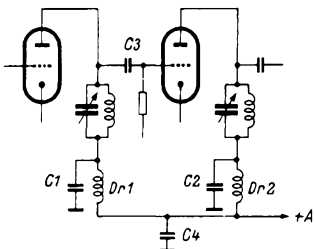
$$R_L = 2\pi \cdot f \cdot L$$

Die Formel besagt, daß bei gegebener Selbstinduktion der Drosselspule ihr induktiver Widerstand mit der Frequenz wächst. Eine solche Drossel hätte ideale

Eigenschaften, wenn nicht die Kapazität, die die Windungen untereinander besitzen, alle Überlegungen über den Haufen würfen. Man kann sich diese zahlreichen kleinen Kapazitäten vereinigt parallel zur Spule liegend vorstellen und erhält alsdann das Bild eines Parallelresonanzkreises, der für seine Resonanzfrequenz die größte Impedanz aufweist, für andere Frequenzen aber eine weitaus geringere. Wenn es sich um Hf-Geräte handelt, die stets auf der gleichen Frequenz arbeiten, macht man sich diese Tatsache zunutze; man dimensioniert die Drossel so, daß sie für die betreffende Frequenz einen Sperrkreis darstellt. So verfährt beispielsweise der Kurzwellenamateur, wenn er nach der alten Faustregel einen Draht von einem Viertel der Wellenlänge zur Drosselspule wickelt.

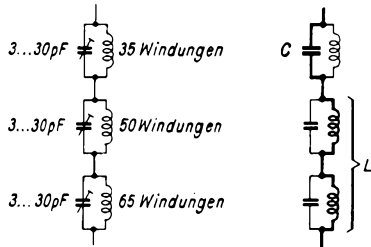

Links: Bild 2. Unterteilung einer Drossel und Abstimmung auf verschiedene Sperrfrequenzen
Rechts: Bild 3. C und L bilden einen störenden Reihenresonanzkreis

Schwieriger wird die Lösung des Problems, wenn ein ganzes Wellenband mit einer Drossel gesperrt werden soll. Grundsätzlich legt man in solchem Falle die Resonanzfrequenz, die sich aus Selbstinduktion und Windungskapazität ergibt, so, daß sie außerhalb des zu sperrenden Bereiches liegt. Sie muß höher als die höchste zu sperrende Frequenz sein, damit der Kreis induktiven Widerstand aufweist. Würde man sie kleiner wählen als die niedrigste zu sperrende Frequenz, so stellte der Kreis einen kapazitiven Widerstand dar, dessen Größe mit der Frequenz abnähme.

Eine günstige Lösung des Problems stellt eine Anordnung nach Bild 2 dar. Hier ist die Drosselspule in drei Teile zerlegt, und parallel zu jedem Teil liegt ein Trimmer, der zusammen mit der Spule eine bestimmte Resonanzfrequenz ergibt. Die drei dargestellten Kreise sind gegeneinander so verstimmte, daß sie in ihrer Gesamtheit den Mittelwellenbereich überdecken. Der obere Kreis ist auf eine Frequenz nahe dem oberen Ende abgestimmt, der mittlere auf eine Frequenz in der Mitte und der untere auf eine Frequenz nahe dem unteren Ende. Die Wicklungskapazitäten addieren sich zu denjenigen der Trimmer und ergeben mit diesen zusammen ein großes L/C-Verhältnis, das breite Resonanzkurven der Kreise hervorruft.

Grundsätzlich könnte man ähnliche Wirkungen durch die Unterteilung der Drosselspule in mehrere Windungen verschiedener Windungszahl erzielen, doch würde es in solchem Falle Schwierigkeiten bereiten, die Resonanzfrequenzen der Kreise gleichmäßig über den gesamten Sperrbereich zu verteilen. Durch sorgfältige Arbeit konnten auf diese Art unterteilte Drosseln mit hervorragender Sperrwirkung erzielt werden.

Wenn eine solche Reihenschaltung von Parallelresonanzkreisen doch noch Sperrlücken aufweist, so ist das eine Erscheinung, die auf den ersten Blick nicht zu

erklären ist. Erst die nähere Betrachtung der Anordnung, wie sie in Bild 3 dargestellt ist, gibt die Erklärung. Die stark ausgezogenen unteren Spulen und der obere Kondensator C bilden einen Reihenresonanzkreis, der für seine Resonanzfrequenz einen sehr kleinen Widerstand darstellt. Während benachbarte Frequenzen gesperrt werden, trifft diese Resonanzfrequenz auf besonders geringen Widerstand; sie wird durchgelassen. Handelt es sich um eine Anordnung nach Bild 2, so bietet die Einstellbarkeit der Trimmer eine Möglichkeit, die Frequenz des unerwünschten Reihenresonanzkreises so zu legen, daß sie keine Störungen mehr verursacht. Handelt es sich um eine unterteilte Spule ohne Parallelkapazitäten, so kann ein Kondensator parallel zu einer der Spulen Abhilfe schaffen.

Zusammenfassend kann gesagt werden, daß Hf-Drosseln sehr oft Schwierigkeiten bereiten, weil sich ihre elektrischen Eigenschaften nicht überblicken lassen. Kennt man aber die Wirkung ihrer Selbstinduktion und Kapazität, so gelingt es fast immer, die Störung zu beseitigen.

Um die Qualität einer Drosselspule zu ermitteln, stimmt man einen Empfänger auf die Frequenz eines Oszillators ab. Legt man nun die zu untersuchende Drossel parallel zum frequenzbestimmenden Kreis des Oszillators, so tritt eine Verstimmung der Oszillatorfrequenz ein, deren Größe mittels des Empfängers bestimmt werden kann. Die beste Drossel verursacht die geringste Verstimmung. Mit Hilfe dieser Methode läßt sich vor allen Dingen das Verhalten einer Drossel bei einer bestimmten Frequenz feststellen.

-dy

(Nach Ch. Guilbert „Les bobines d'arrêt“, Toute la Radio, Nr. 187, Juli-Aug. 1954, u. N. A. Johnson „Checking RF-chokes with the grid dip oscillator“ Q.S.T. Februar 1954.)

Rufzeichen- und Zonenkarte für KW-Amateure

Diese nach neuesten Unterlagen im Format 98 x 60 cm von HB 9 GJ bearbeitete Karte erfüllt einen viel geäußerten Wunsch der aktiven KW-Sendeamateure. Sie ist dreifarbig ausgeführt und enthält alle Länder-Rufzeichen und KW-Zonen der Welt. Eine Azimutal-Projektion mit dem Zentrum in Mitteleuropa ist mit Gradeinteilungen und mit Entfernungsangaben versehen; sie erleichtert das richtige Einstellen von Richtantennen. Diese sorgfältig ausgeführte Arbeitsunterlage für KW-Amateure kostet einschließlich Porto und Verpackung (Kartonrolle) etwa 5 DM. Sie kann beim Verfasser, HB 9 GJ, Fritz Lüthi, Zürich 4, Kochstr. 3, bestellt werden.

Funktechnischer Hilfsdienst

Etwa einhundert Amateure und Praktiker haben sich zu dem „Funktechnischen Hilfsdienst“ (FTH) zusammengeschlossen. Erfahrungsaustausch, gegenseitige technische Hilfe und Betreuung des Nachwuchses sind die Aufgaben des FTH, der das Rundschreibenblatt „Richtstrahler“ herausgibt. Anfragen beantwortet gegen Rückporto H. Schürig, (22b) Bad Dürkheim, Weinstraße-Nord 5.

Allwellen-Antennenanlage

Unter diesem Titel veröffentlichten wir in Heft 16 der FUNKSCHAU 1954 auf Seite 350 die Schaltungsbeschreibung einer Allwellen-Antennenanlage der Blaupunkt-Elektronik GmbH. Hierzu ist noch nachzutragen, daß alle Angaben einschließlich der Schaltbilder grundsätzlich auch auf den neuen Antennen-Verstärker AV 71 A zutreffen und daß die Breitbandantenne für das (Fernseh-) Band I jetzt unter der Typenbezeichnung AT 43/1 mit einem einfachen Stabreflektor geliefert wird. Bei dieser Gelegenheit sei ferner erwähnt, daß die zwischen den Eingängen des Antennen-Verbindungsfilters KG 007/3z liegenden Drosseln den Zweck haben, die Antennenspannung der AM-Bereiche, die den Hochpaß des Verbindungsfilters nicht passieren kann, über den UKW-Tiefpaß auf die gemeinsame Zuleitung zu bringen.

Verstärkerserie 53

Bausteine für Verstärkeranlagen beliebiger Leistung

Hochwertiger Ortsempfänger und Abhörzusatz RAZ 54

Zwei Fliegen mit einer Klappe soll dieser Beitrag schlagen. Er beschreibt den Bau einer weiterten Einheit für die Verstärkerserie 53, die gleiche Schaltung kann aber auch für einen selbständigen hochwertigen AM-Ortsempfänger verwendet werden, der in Sendernähe und am Hf-Drahtfunknetz eine UKW-ähnliche AM-Wiedergabe vermittelt.

Von den bisher beschriebenen Einheiten dieser Gerätereihe ¹⁾ haben besonders die kleinen Einheiten Endverstärker LAV 8 und Mischpultverstärker MPV-E 4/4 viel Beachtung gefunden. Bei geringem Aufwand erreichen sie die gleiche hohe Qualitätsstufe wie die größeren Geräte, wenn sie auch nicht so vielseitig wie diese zu verwenden sind. Aber gerade zum Einrichten eines Heimstudios oder für beste Tonwiedergabe sind sie besonders beliebt, eben weil sie verhältnismäßig preiswert und leicht nachzubauen sind. Wir haben deshalb den nachstehend beschriebenen Rundfunk- und Abhörzusatz entworfen, der in Sendernähe eine Tonqualität vermittelt, wie sie kein Superhet besitzen kann.

Bekanntlich werden die meisten deutschen Mittelwellensender mit einer oberen Grenzfrequenz von rund 9 kHz moduliert. Wegen der aus Trennschärfegründen geringen Hf-Bandbreite von Überlagerungsempfängern gelangen aber die höchsten Töne gar nicht bis zum Nf-Teil und können daher auch vom Lautsprecher nicht wiedergegeben werden. Benutzt man dagegen Spezial-Zweikreis geringer Empfindlichkeit, so ist in Sendernähe ein hervorragender und ungestörter AM-Empfang möglich, der nahezu UKW-Qualität aufweist. Grundbedingung ist eine Antennenspannung von 100 bis 150 μ V, die in und in der Nähe von Senderstädten stets erreicht wird. Wer an das hochfrequente Drahtfunknetz angeschlossen ist, kann sich von der Post die Dämpfungswiderstände in der Anschlußdose so bemessen lassen, daß wenigstens die Hälfte der vorgeschriebenen Spannung erreicht wird. Obwohl man dann die Nf-Verstärkung etwas weiter aufdrehen muß, sind keine Störungen durch benachbarte Langwellensender zu befürchten, da diese nicht in das Drahtfunknetz durchschlagen können.

Das neue Gerät bildet wie die übrigen dieser Reihe eine geschlossene Einheit, die auch für sich allein betrieben werden kann. Bild 2 gibt jedoch ein Beispiel an, wie die Zusammenschaltung mit anderen Baueinheiten der Verstärkerserie 53 erfolgt. Die Rundfunk-Tonfrequenzspannung Rdf kann im RAZ 54 im eingebauten Kontroll-Laut-

sprecher mitgehört werden, wenn der Mithörumschalter in der rechten Stellung steht. Diese Spannung gelangt über eine Verbindungsleitung zum zweiten Regler des Kleinen Mischpultverstärkers MPV-E 4/4. Man kann sie beispielsweise mit den Darbietungen mischen, die von einem angeschlossenen Mikrofon M oder vom Bandgerät kommen. Ebenso ist es möglich, mit den Reglern H und T Höhen und Tiefen getrennt anzuheben oder zu dämpfen. Vom Mischpultausgang führen Leitungen zum Endverstärker LAV 8, der z. B. einen großen Schallwand-Lautsprecher speist, zum Aufsprecheingang des Bandgerätes, mit dem sich Sendungen auf Band nehmen lassen und zum Mithöreingang des RAZ 54. Nach Umlegen des Schalters in die linke gezeichnete Stellung läßt sich gleichzeitig im eingebauten Kontroll-Lautsprecher das gemischte und nach Bedarf entzerrte Programm überwachen. Wie das möglich ist, erläutert am besten das Schaltbild.

Die Schaltung

Im Eingang des Empfängerteiles (Bild 1) befindet sich ein handelsüblicher Bandfilter-Zweikreis-Spulensatz. Die darauf angebrachte Rückkopplungsspule R wird in dieser Schaltung zur Ankopplung der Antenne benutzt. Ein einfacher zweipoliger Ausschalter M-L besorgt die Umschaltung auf die Bereiche Mittel und Lang.

Zur Demodulation wird das als Kathodendetektor ²⁾ geschaltete erste Trioden-system einer Verbundröhre ECC 40 benutzt. Diese Schaltung verursacht nur eine geringe Kreisdämpfung, so daß der Eingang noch über ausreichende Trennschärfe verfügt. Der Spannungsteiler R2/R3 liefert an die Anode der ersten Röhre rund 18 V Spannung, weshalb an der Kathode nur eine sehr niedrige positive Vorspannung steht. Da R4 mit 3 k Ω reichlich bemessen ist und hier eine verhältnismäßig hohe Vorspannung für das Steuergitter des zweiten System entsteht, kann man direkte Kopplung anwenden. Die von R1 kommende positive Vorspannung wird nämlich durch R4 wieder kompensiert. Wie man sofort erkennt, arbeitet das zweite Triodensystem als einfacher Nf-Verstärker.

Diese Schaltung, die ein gesundes Verhältnis zwischen Trennschärfe und Emp-

FUNKSCHAU-Konstruktionsseiten

findlichkeit sichert, zeichnet sich durch geringste Verzerrungen und durch hohe Klanggüte aus, sofern man nicht auf den abwegigen Gedanken kommt, damit Fernempfang zu treiben.

Über C 4 und den Hf-Siebwiderstand R 6 gelangt die Tonspannung zum Umschalter U, von dem schon bei der Beschreibung von Bild 2 die Rede war. U versorgt über den Lautstärkeregler L die Verbundröhre ECL 113 und den daran angeschlossenen Kleinlautsprecher P 6/13/10 (Isophon) mit Modulation. Je nach Schalterstellung ist bei aufgedrehtem Regler L Rundfunk oder über den Anschluß „Mischpult-Ausgang“ das gemischte Programm zu hören. Die Rundfunkmodulation wird über ein weiteres Siebglied an die Klemmen „Mischpult-Eingang“ geführt, von denen eine Leitung zum Mischteil abgezweigt werden kann (vgl. Bild 2). Der Anschluß „Kopfhörer“ ermöglicht schließlich noch eine zusätzliche Überwachung der vom MPV-E 4/4 kommenden Darbietungen, was manchmal sehr erwünscht ist. Über den Lautsprecher läßt sich eine Rundfunksendung mithören und gewissermaßen „mit einem Ohr“ das über die Mischeinrichtung laufende Programm verfolgen. So kann man für eine etwaige Überblendung zweier Darbietungen den richtigen Augenblick abpassen.

Zur Schaltung des Nf-Teiles von Bild 1 ist noch folgendes zu sagen: R 12 bewirkt eine kräftige Gegenkopplung und dadurch eine Linearisierung des Frequenzganges. Parallel zur Schwingspule des Lautsprechers ist ein Zweitanschlus mit der Schaltbuchse Sb vorgesehen. Dort läßt sich bei Sparbetrieb — also wenn nur mit der Einheit RAZ 54 empfangen werden soll — ein hochwertiger großer Lautsprecher anschließen. Hervorragend eignet sich hierfür die in FUNKSCHAU 1954, Heft 3, Seite 47, beschriebene Anordnung. Wegen der sehr guten Bafwiedergabe des beschriebenen Lautsprechers kann man vielfach auf eine besondere Klangkorrektur verzichten. Wie schon eingangs erwähnt, kann das vollständige Gerät auch als normaler Ortsempfänger aufgebaut werden. Natürlich wird man in diesem Fall von vornherein ein größeres Lautsprechersystem vorsehen. Auch die Art des Chassis-aufbaus kann dann den Verhältnissen des gerade vorhandenen Gehäuses angepaßt werden. Da die Schaltung elektrisch unkritisch ist, sind bei geändertem Aufbau keine Schwierigkeiten zu erwarten.

Mechanischer Aufbau

Das in Einschubform gebaute Gestell entspricht in seinen Abmessungen denen der Geräte LAV 8 und MPV-E 4/4 (Bild 3). Lediglich die Bohrungen der Frontplatte (Bild 6) und des Zwischenbleches (Bild 7)

¹⁾ Großer Mischpultverstärker MPV-E 10/7, 1952, Heft 21; Endverstärker LAV 8 und LAV 30, 1952, Heft 23; Großer Rundfunk- und Abhörzusatz RAZ 52, 1953, Heft 2; Gestellverstärker LAV 29, 1953, Heft 12; Kleiner Mischpultverstärker MPV-E 4/4, 1954, Heft 1.

²⁾ s. a. FUNKSCHAU 1954, Heft 7, Seite 134.



Bild 1. Schaltung des Rundfunk- und Abhörzusatzes RAZ 54

Links: Bild 2. Schaltungsbeispiel für eine der Verwendungsmöglichkeiten des Gerätes RAZ 54 in Verbindung mit anderen Einheiten der Verstärkerserie 53 und mit einem Bandgerät



Bild 3. Ansicht des Gerätes von oben

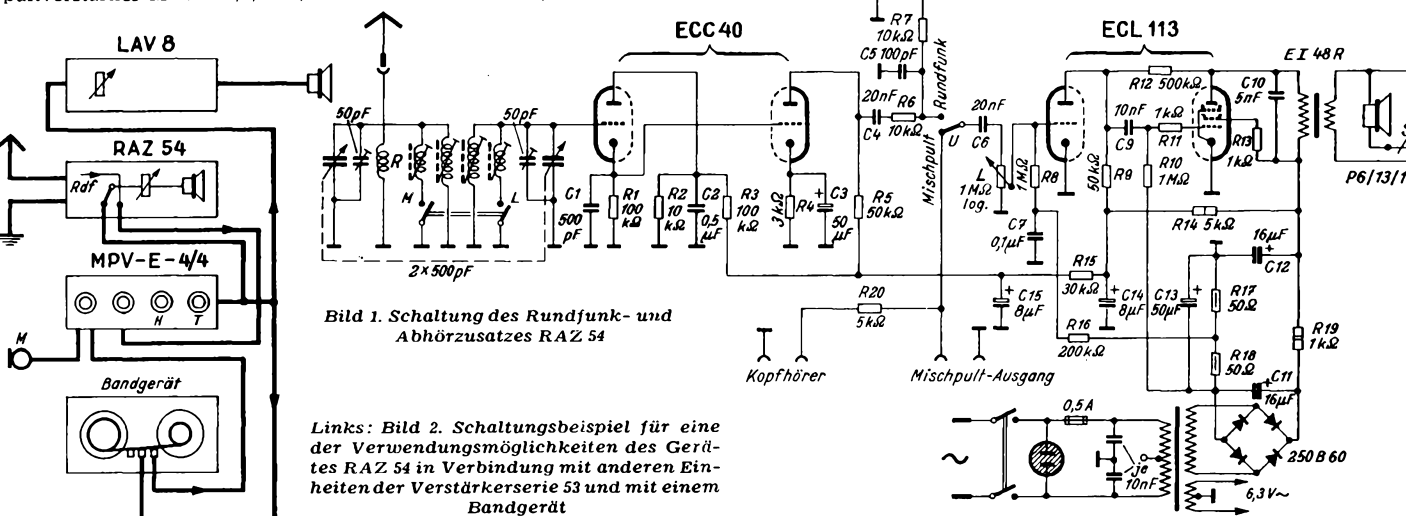

Bild 4. Untersicht. In der Mitte vorn ist der Blechwinkel für die Fassung der Kontroll-Glimmlampe zu erkennen

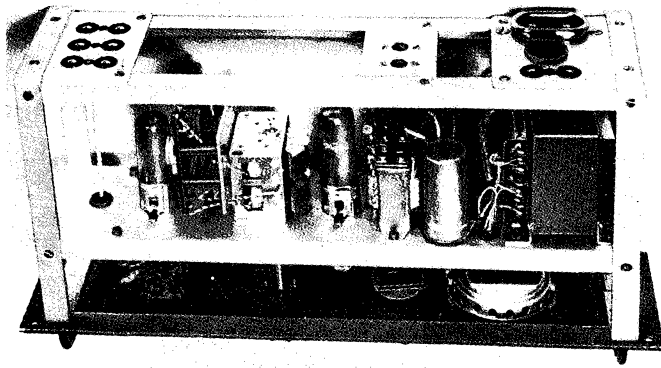

Bild 5. Frontansicht des RAZ 54. Von links nach rechts: Wellenschalter und Abhör-Umschalter, Abstimmung, Lautstärkereglern mit Netzschalter, Schalllöcher für den eingebauten Kleinstlautsprecher

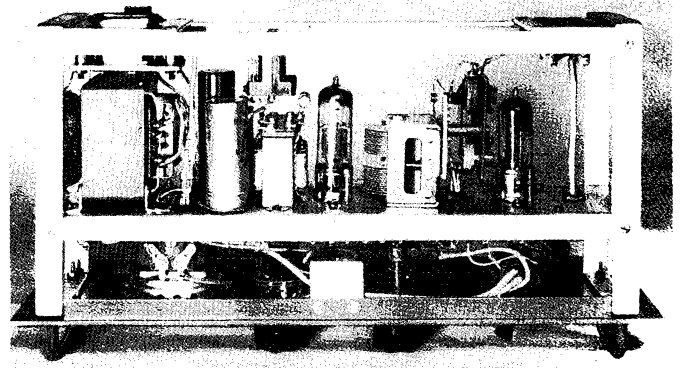

Bild 6. Bohrplan für die Frontplatte

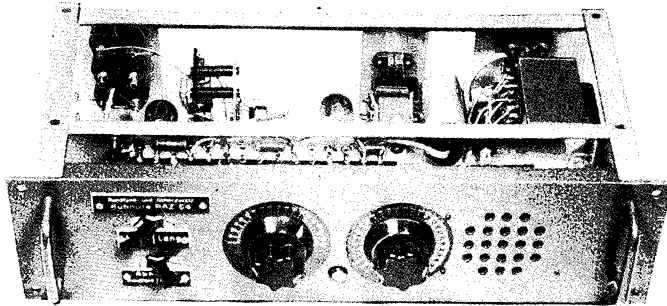

Bild 7. Bohrplan für das Zwischenblech

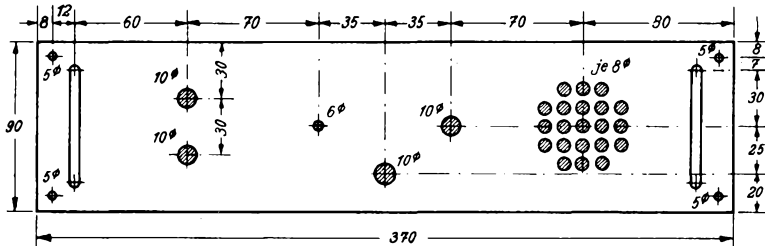

Einzelteilliste

Widerstände

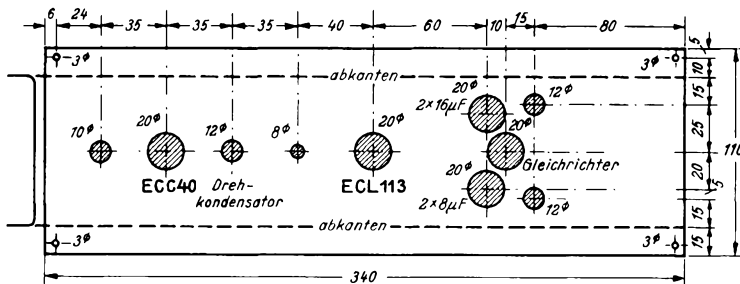
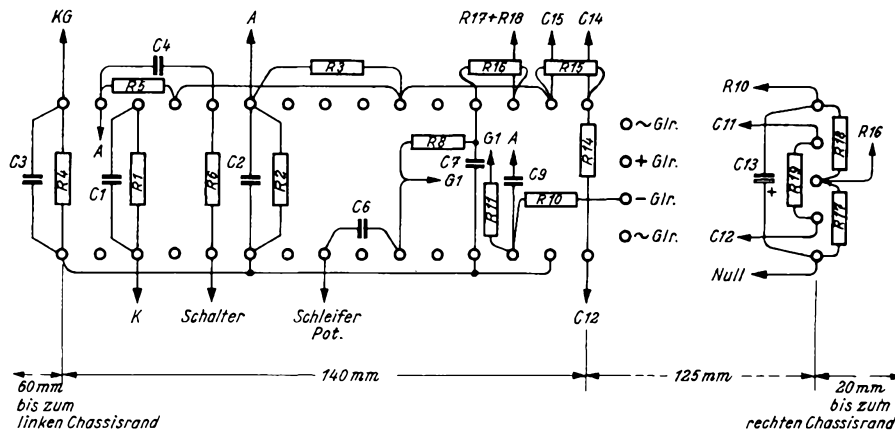
- 1/2 Watt: 2 Stück je 1 kΩ, 3 kΩ, 5 kΩ, 3 Stück je 10 kΩ, 30 kΩ, 2 Stück je 50 kΩ.
- 2 Stück je 100 kΩ, 200 kΩ, 500 kΩ.
- 2 Stück je 1 MΩ
- 1/2 Watt: 2 Stück je 50 Ω
- 1 Watt: 5 kΩ
- 2 Watt: 1 kΩ

Rollkondensatoren

- 350 V: 100 pF, 500 pF, 5 nF, 10 nF, 2 Stück je 20 nF, 0,1 μF, 0,5 μF
- 1500 V: Doppelkondensator 2 × 10 nF

Elektrolytkondensatoren (Neuberger)

- 6,3 Volt: 2 Stück je 50 μF
- 350,385 Volt: Doppelkondensator 2 × 8 μF, Doppelkondensator 2 × 16 μF mit einem isoliert herausgeführten Minuspol (Nr. 53 128)

Potentiometer (Ruwid)

- 1 MΩ log. mit zweipoligem Drehschalter

Drehknöpfe und Skalen (Mozar)

- 2 Knöpfe mit 40 mm Ø (Best.-Nr. K 4216), je eine Skala 180 u. 270° (Best.-Nr. H 5316)

Transformatoren

- Netztransformator für 1 × 240 V/40 mA und 1 × 6,3 V/2 A (Engel, Nr. 3,5a) Ausgangsübertrager 10 000 Ω auf 5 Ω (Isophon, Nr. EI 48 R)

Lautsprecher (Isophon)

- ca. 60 mm Korbdurchmesser für 1 Watt (Nr. P 6/13/10)

Gleichrichter (AEG)

- 250 B 60

Sonstige Einzelteile

- 2 Rimlockröhren - Fassungen, 4 Doppelbuchsen (Mozar), 1 Schalt- und eine Normalbuchse (AEG), zweipoliger Umschalter für Mittel/Lang, einpoliger Umschalt., 6-mm-Kupplungsmuffe (federnd. von Mozar), Gerätestecker, Signal-Glimmlämpchen 220 V m. Zwerggewinde und Fassung, Gerätestecker, Lötösenleisten, Bandfilter-Zweikreis-Spulen-satz, Zweifach-Drehkondensat. 2 × 500 pF in Kleinausführung (NSF), Sicherungselement mit Sicherung 0,5 A (Wickmann)

Röhren

- ECC 40 (Valvo, Siemens), ECL 113 (Telefunken)

Bild 8. Anordnung der Widerstände und Kleinkondensatoren auf Lötösenleisten. Die Bezifferungen entsprechen denen von Bild 1

(Fortsetzung von Seite 403)

sind unterschiedlich. Der Gestell-Zusammenbau entspricht Bild 6 aus FUNKSCHAU 1954, Heft 1, Seite 12, so daß auf die Wiedergabe einer Seitenansicht verzichtet werden kann. Die Gestelle sind fertig gehobert erhältlich (Leistner).

Der Zweifach-Drehkondensator wurde mit seiner Stirnseite am Zwischenblech befestigt (Bild 4 und 7), wobei die Achse eine Kupplungsmuffe (federnde Ausführung, Mozar) und ein Verlängerungsstück erhält, das durch die Frontplatte ragt. Eine Feineinstellung ist nicht erforderlich. Die Anordnung der Einzelteile ist deutlich aus den Bildern 4 bis 7 ersichtlich.

Die beiden Umschalter (Mittel/Lang sowie Rundfunk/Mischpult), der Lautstärkeregler mit angebautem Ausschalter, der Kontroll-Lautsprecher von 60 mm Durchmesser und die Kontroll-Glimmlampe sitzen an der Frontplatte. Ein großer Teil der Widerstände und Kleinkondensatoren wird zwischen Lötisenleisten befestigt, die stehend montiert sind (Bild 5). Die Anordnung dieser Kleinteile geht aus Bild 8 hervor. Wenn man sich zusätzlich an die in dieser Skizze enthaltenen Maße hält, bekommt man automatisch die günstigste Verdrahtung.

Frequenzkurvenschreiber

Teil II: Der Oszillograf (Schluß)

Der Schlußteil dieser Arbeit behandelt den mechanischen Aufbau und die Inbetriebnahme des Oszillografen. Die zugehörigen Bilder sind im vorigen Heft der FUNKSCHAU erschienen. In einem späteren dritten Teil wird das Zusammenschalten von Wobbler und Oszillograf behandelt werden.

Aufbau

Bild 5 zeigt die Frontansicht des fertigen Gerätes. Die Katodenstrahlröhre wurde so hoch wie möglich gesetzt. Darunter befinden sich links der Knopf für die Helligkeits- und rechts derjenige für die Schärfeneinstellung. In der Mitte ist der Schalter 2×4 (Mozar E 924) für die Umschaltung der Kondensatorenpaare des Kippgerätes angebracht. Nur dieser Schalter benötigt einen kräftigen, griffigen Bedienungsknopf (Mozar K 507), während die leicht drehbaren Potentiometer mit besonders kleinen Knöpfen (z. B. Mozar K 5214) versehen werden können. Über den abgeschirmten Buchsen ist der linke Knopf für die Einstellung der Kippfrequenz (Feineinstellung) und rechts für das Potentiometer im Verstärkerengang vorgesehen. Mit letzterem ist der Netzschalter gekuppelt. Von den zwei Buchsen zum Anschluß abgeschirmter Kabel (Schützinger) ist die rechte mit dem Verstärkereingang und die linke mit Katode der Katodenstrahlröhre (Helligkeitsmodulation) verbunden. Zwischen den abgeschirmten Buchsen befindet sich das Potentiometer für die Einstellung des Synchronisationszwanges (P2), dessen Achse für Schraubenziehereinstellung geschlitzt ist und die bündig mit der Frontplatte abschließt. Erfahrungsgemäß genügt hier eine einmalige Einstellung. Unter den abgeschirmten Buchsen ist je eine isolierte Telefonbuchse angebracht, die normalerweise mit Masse verbunden werden. Wird der Oszillograf ohne Wobbelsender betrieben, bzw. besitzt dieser ein eigenes Netzteil, so ist an die linke Telefonbuchse die Kippspannung (über einen Kondensator von $0,2 \mu\text{F}$) zu legen, welche dann über eine kurze Leitung mit der entsprechenden rechten Buchse des Wobbelsenders verbunden werden kann. Zwischen den Telefonbuchsen ist eine Anzeigeglimmlampe angebracht, die anstatt mit Netz über einen Widerstand mit der Gleichspannung verbunden ist, um Einstreuungen durch Netzleitungen an dieser Stelle zu vermeiden.

Auf der Rückseite der Frontplatte sind an Potentiometern und Schalter eine Anzahl Bauteile befestigt. Da dies auf dem Foto der Seitenansicht (Bild 13) nicht so

klar zu erkennen ist, wurde in Bild 6 die Rückseite der Frontplatte zeichnerisch dargestellt.

Potentiometer und Schalter sind wie beim Wobbelsender¹⁾ auf kleine Montagebleche gesetzt, die mit Abstandstücken an der Frontplatte befestigt werden, damit nicht die Gewinde der Einzelteile nach außen ragen. Für die zur Fassung der Katodenstrahlröhre bzw. für die unter das Chassis führenden Verbindungen ist starker Draht zu verwenden (etwa $1,2 \text{ mm } \varnothing$), wobei die Hochspannung führenden Leitungen an den Stellen wo sie mit Masse führenden Teilen — besonders an den Durchführungsöffnungen — in Berührung kommen können, doppelt mit Isolierschlauch überzogen werden. Da die freitragende Verdrahtung einiges Geschick erfordert, können die Widerstände R 9, R 10, R 11, R 12 und der Kondensator C 4 auch an Lötösenstreifen befestigt werden, die in der Nähe der Fassung der Katodenstrahlröhre an der Unterseite des Haltebügels leicht Platz finden.

Bild 11 zeigt die Verteilung der Bauelemente auf dem Chassis von oben gesehen. Das Chassis besitzt vorn zwei Aussparungen für die Potentiometer. Der schmale Steg zur Frontplatte wurde durch einen Streifen Blech von $42 \times 24 \times 2 \text{ mm}$ verstärkt. Von vorn aus gesehen sind zunächst die Fassungen für die Röhren in das Chassis eingelassen. Dahinter befinden sich in einer Reihe die beiden Elektrolytkondensatoren $2 \times 32 \mu\text{F}$ und $2 \times 8 \mu\text{F}$ (Neuberger) sowie der Selengeleichrichter E 250 C 50 (mit Schraubbefestigung). Hinter den Elektrolytkondensatoren sitzt der Netztransformator (Engel N 4), dessen Anschlüsse nach hinten weisen und dessen hinterer Befestigungswinkel mit dem Rand des Chassis abschließt. Die äußeren Löcher dieses hinteren Befestigungswinkels werden auf $9 \text{ mm } \varnothing$ erweitert und dienen mit den darunter liegenden Löchern im Chassis als Durchführungsöffnungen für die Leitungen vom Transformator. Die Befestigung erfolgt durch die inneren Löcher des Winkels.

Am Transformator sind oben durch die Hohlknoten, die das Blechpaket zusammenhalten, Schrauben gezogen. An der Innenseite ist damit je ein Stützwinkel (Stettner 1742—01) befestigt. Außen wird unter Zwischenlage von Abstandsrollen mit den Schrauben das Hartpapierbrettchen mit Spannungswähler und Sicherungshalter (Link, Eningen/A) befestigt. An den Stütz-

winkeln werden die beiden Kondensatoren des Hochspannungsgleichrichterteils mit je einem Ende angelötet. Die Anordnung ist so vorzunehmen, daß der an der 500-V-Wicklung liegende Kondensator mit einem Anschluß an den rechten Stützwinkel kommt, da der andere Anschluß links an den Transformator führt. Der andere Kondensator wird mit einem Pol an den linken Stützwinkel gelegt, während das andere Ende an der rechten Seite des Transformators an dasjenige Ende der Heizwicklung angelötet wird, das mit Masse verbunden ist.

Die Anordnung der Teile unterhalb des Chassis sowie die wichtigsten Verdrahtungen zeigt Bild 16. Die gezeichnete Masseleitung aus $1,5 \text{ mm } \varnothing$ Draht führt durch das Durchführungsloch senkrecht nach oben am Transformator vorbei und dann waagrecht hinter dem Spannungswählerbrettchen unterhalb der Fassung der Katodenstrahlröhre. Unterhalb des Chassis ist die Masseleitung an einer Schraube der Befestigung des Gerätesteckeranschlusses und an der rechten Massebuchse befestigt und wird von da bis zum Masseanschluß des Verstärkereingangspotentiometers weitergeführt.

Am Eingang des Verstärkers sind die Leitungen vom Kondensator und vom Potentiometer zur Röhre abzuschirmen. Aber auch die Eingangsbuchse selbst und der Kondensator sollen geschirmt sein. Hierzu kann eine Haube aus Messing- oder Aluminiumrohr über den Kondensator und den Hohlknoten der Buchse geschoben werden. Im Mustergerät wurde die Abschirmhaube eines Görler-Bandfilters F 323 benutzt, die gerade die richtige Größe besitzt ($20 \times 20 \times 30 \text{ mm}$). Mit den Befestigungsschrauben der Röhrenfassungen werden drei Stützwinkel angeschraubt. Bei den Stützwinkeln ist sowohl zwischen Auflagefläche und Chassis als auch zwischen Schraubenkopf bzw. Mutter und Stützwinkel eine Pappscheibe zu legen, da das keramische Material beim Anziehen der Schrauben sonst leicht springt. An der Chassistrückseite ist der Gerätesteckeranschluß angebracht. Darunter ist im Chassis noch Platz für einige Gleichrichter E 052/20. Die Gleichrichter sind z. T. untereinander verbunden. Bei Beachtung der richtigen Polung führen nur drei Leitungen nach oben. Das Chassis selbst ist durch zwei Bügel aus Winkelmaterial stabilisiert und mit der Frontplatte verbunden.

Die Fassung für die Katodenstrahlröhre ist in einem Haltebügel angebracht (siehe Konstruktionszeichnungen Bild 8), der einerseits am Transformator, andererseits an der Frontplatte befestigt ist. Für die Befestigung der Fassung werden die gezeichneten Haltenocken benötigt, deren Nase in die Aussparung der Fassung paßt. Die Fassung der Katodenstrahlröhre besitzt keine von außen zugänglichen Lötanschlüsse. Nach Abschrauben der hinteren Deckplatte lassen sich die Federn der Sokkelanschlüsse herausziehen. Dies sind unten geschlitzte Doppelhohlknoten. In diese Schlitzlöcher werden Enden von Schaltlitzen eingelötet, die dann nach Wiederaufsetzen der Deckplatte als Anschlüsse für die Verdrahtung aus der Fassung herausragen.

Die Ablenkplatten sind an zwei Stützwinkeln geführt, die links und rechts an der oberen Kante des Haltebügels angebracht sind. Die Katodenstrahlröhre befindet sich in der richtigen Lage, wenn der Stift 9 einen Winkel von 45° mit der Waagerechten bildet und sich von hinten gesehen im oberen linken Quadranten befindet. Von den Stützwinkeln gehen die Ableitwiderstände an die darunter liegende Masseleitung.

Die Katodenstrahlröhre ist vorn in einem Rohr gelagert, das innen mit schwarzem Filz ausgelegt wird. Das Rohr steht vorn aus der Frontplatte heraus. Es wird hinter der Frontplatte durch ausgegebene Lappen befestigt. Die Einschnitte vorn ergeben Lappen, die nach Einsetzen der Röhre einfach nach innen gezogen werden und so die Röhre festhalten. Über den vorstehenden Rand des Rohres kann der gezeichnete Tubus geschoben werden.

¹⁾ FUNKSCHAU 1954, Heft 13, Seite 267 ff

Vor dem Einsetzen wird über die Katodenstrahlröhre die Mu-Metall-Abschirmhaube (Telefunken) geschoben. Diese paßt hinten über den Rand der Fassung. An den Stellen, wo die Haltenocken zur Befestigung der Fassung in diese hineinragen, sind am Abschirmzylinder 6×8 mm große Löcher auszusparen. Dort wo die Haube den Haltebügel am vorderen Rand berührt, ist in diesem ein Loch vorgesehen. Durch zwei 6...9 mm tiefe und etwa 4 mm voneinander entfernte Einschnitte mit der Blechschere in die entsprechende Stelle des Zylinders ergibt sich ein Lappen, der nach oben durch das Loch herausgebogen und zur Befestigung der Haube nach hinten umgelegt wird.

Inbetriebnahme

Abgleicharbeiten sind kaum erforderlich. Lediglich der Widerstand in der Rücklaufverdunklungsleitung ist so zu wählen, daß der Rücklauf bei mittlerer Helligkeit sicher verschwindet. Die Kippamplitude kann durch Änderung des Anodenwiderstandes und des Siebwiderstandes gegebenenfalls auf die richtige Größe gebracht werden.

Im Verstärker ist u. U. der Katodenwiderstand abzugleichen, damit die Röhre genau in der Mitte des ausnutzbaren Teils der Kennlinie arbeitet. Hierzu legt man irgend eine Wechselspannung (z. B. 50 Hz aus der Heizwicklung) an den Eingang. Wird beim Aufdrehen des Potentiometers die Sinuslinie oben eher abgeplattet als unten, so ist die negative Gittervorspannung zu groß und der Katodenwiderstand muß verkleinert werden. Im umgekehrten Fall ist der Katodenwiderstand zu klein und er muß vergrößert werden, um die Vorspannung heraufzusetzen.

Die Spannungsmessungen, wie überhaupt die Inbetriebnahme des Oszillografen, soll mit angeschaltetem Wobbelsender vorgenommen werden. Anderenfalls ist, wenn beide Geräte zusammen betrieben werden sollen, an den entsprechenden Stellen der Tuchel-Buchsenleiste von Plus nach Masse ein Widerstand von 12 kΩ (6 Watt) und an die Heizleitungen ein solcher von 16 Ω anzuschließen, um die Belastungsverhältnisse nachzuahmen. Der Widerstand in der Gesamtminusleitung, der die Vorspannung für die Blindröhre des Wobbelsenders erzeugt, soll aber unbedingt bei gemeinsamem Betrieb so abgeglichen werden, daß sich etwa 11 V Spannungsabfall ergibt.

Werden Wobbelsender und Oszillograf nicht zusammen betrieben, bzw. besitzt der Wobbelsender ein eigenes Netzteil, so kann der Vorspannungswiderstand entfallen. Die Spannungen liegen dann alle etwas höher und die Kippamplitude ist durch Abgleich herabzusetzen.

Beim Arbeiten mit dem Wobbelsender soll das Kippgerät nach Möglichkeit mit der Netzfrequenz synchronisiert werden und zwar bei 470 kHz auf 25 Hz und bei 10,7 MHz auf 50 Hz. Dies ist leicht durchzuführen, da immer kleine Streuspannungen vom Netzteil an das Kippgerät gelangen, die in der Zeitlinie ein leichtes Zucken hervorrufen, das bei richtiger Einstellung der Kippfrequenz verschwindet, da die Streuspannungen im allgemeinen schon zur Synchronisation genügen. Das Potentiometer zur Einstellung des Synchronisationszwanges ist beim Arbeiten mit dem Wobbelsender ganz zurückzudrehen. Herbert Lennartz

Fünf Typen von Germaniumdioden für Empfänger und Meßgeräte

Das Germaniumdioden-Programm von Telefunken umfaßt fünf Typen, mit denen sich zur Zeit alle Aufgaben, für die Dioden vorgesehen sind, lösen lassen. Die Dioden sind in Allglas-Ausführung gefertigt (Bild 1). Dadurch ergeben sich besonders kleine Abmessungen, Schutz gegen Berührungsschlüsse und vollkommene Unempfindlichkeit gegen Feuchtigkeit. Bild 2 zeigt das vakuumdichte Einschmelzen der Germanium-Dioden in einem Spezialgestell. Die einzelnen Typen eignen sich für folgende Anwendungsgebiete:

O A 150 für universelle Verwendung in der Hf- und Nachrichtentechnik, z. B. zur Hf-Gleichrichtung und Demodulation, zur Regelspannungserzeugung, als Krachbegrenzer, zur Hf-Gleichrichtung im Ratiodetektor, als Modulator, Spannungsvervielfacher und Meßgleichrichter.

Speziell für Fernsehzwecke sind die beiden Dioden OA 159 und OA 160 entwickelt worden. Hierbei dient die OA 159 der Regelspannungserzeugung und die OA 160 zur Video-Gleichrichtung aus der Zf von 39 MHz. Aus diesem Grund werden die Dioden OA 159 und OA 160 mit einer Wechselspannung von 39 MHz in der Meß-Schaltung nach Bild 3 geprüft. Dadurch wird auch bei diesen hohen Frequenzen ein ausgezeichneter Richtwirkungs-



Bild 1. Größenvergleich einer vakuumdicht zugeschmolzenen Telefunken-Germaniumdiode zu einem Zündholz



Bild 2. Vakuumdichtes Einschmelzen der Germaniumdioden mit Hilfe eines Spezialgestells

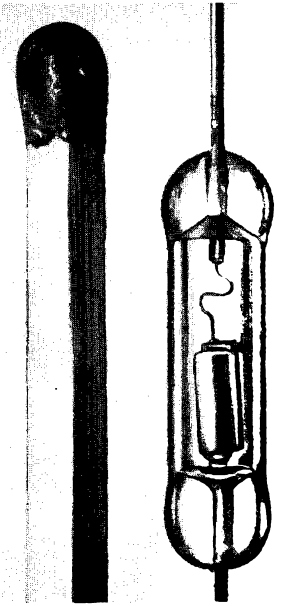

Bild 3. Prüfschaltung für die Germaniumdioden der Typen OA 159 und OA 160

grad gewährleistet. Bei der OA 159, die mit 50 kΩ 100 pF belastet wird, muß die aus einer angelegten Hochfrequenzspannung von 1 V_{eff} erzeugte Richtspannung ≥ 1 V sein, für die OA 160 — bei 4 kΩ und 10 pF Belastung — $\geq 0,75$ V.

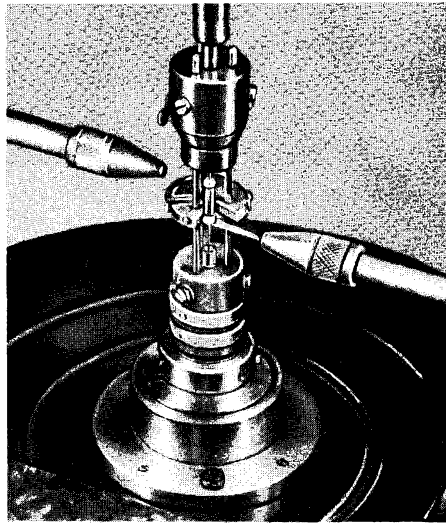
O A 161, hochsperrende Diode, z. B. für die Schwarzpegelerzeugung in Fernsehempfängern und für besondere Aufgaben in der Meßtechnik.

Die OA 172, die stets paarweise geliefert wird, ist für den Ratio-Detektor in Batterie-Geräten bestimmt. Für diesen Zweck liegen die Dioden in ihren dynamischen Kennwerten sehr gleichmäßig und ihre Kapazitätsänderung in Abhängigkeit von der angelegten Spannung ist außerordentlich gering. (ΔC im Mittel 0,08 pF für eine Richtspannungsänderung von 0,75 auf 3 V.) Bild 4 zeigt eine optimal bemessene Ratio-Detektor-Stufe. Sie ergibt bei Verwendung von zwei Festwiderständen R1 und R2 mühelos eine AM-Unterdrückung von $\geq 10 : 1$.

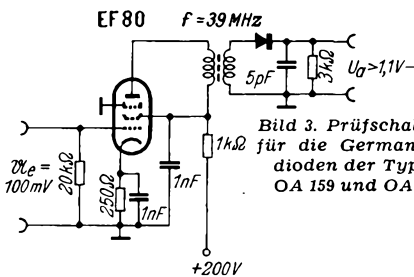
Wird jedoch der eine Ausgleichwiderstand R1 einstellbar ausgeführt, so läßt sich eine AM-Unterdrückung von $\geq 30 : 1$ erreichen. Der Abgleich wird zweckmäßigerweise bei einer Summenrichtspannung von 5 V vorgenommen.

Die vorläufigen elektrischen Daten der Tabelle beziehen sich auf Zimmertemperatur (20° C). Generell unterliegen die Werte der Dioden einem stärkeren Temperaturgang, der durch den Temperatur-Koeffizienten der Leitwertigenschaften des Germaniums und die Änderung des Auflagedruckes der Kontaktspitze bedingt ist. Und zwar kann man — unterschiedlich von Type zu Type — in großen Zügen mit einer Zunahme des Flußstromes um ca. 0,5% pro Grad Temperaturerhöhung, rechnen, während der Sperrstrom stärker — etwa 2 bis 6% — wächst. Die Stoßspannung U_{stoss} ist die kurzzeitig in Sperrrichtung zulässige Impulsspannung. Ihre Zeitdauer muß kleiner als eine Sekunde sein, der Zeitabstand zwischen zwei Impulsen soll mindestens zwei Minuten betragen.

Tabelle

	OA 150	OA 159	OA 160	OA 161	OA 172	
Meßwerte	I_{+1}	≥ 4	≥ 4	≥ 4	$\geq 2,5$	≥ 4 mA
	I_{-10}	≤ 30	≤ 50	≤ 200		μA
	I_{-30}				≤ 200	μA
	I_{-60}	≤ 500			≤ 100	μA
	I_{-100}				≤ 400	μA
Richtspannung	U_{richt}	$\geq 1,0$	$\geq 0,75$			V
	Grenzwerte					
Grenzwerte	U_{sperr}	-55	-30	-15	-100	-30 V
	U_{spitze}	-70	-40	-25	-120	-40 V
	U_{stoss}	-85	-50	-30	-140	-50 V
	I_{richt}	20	5	5	20	1,5 mA
	I_{spitze}	75	25	25	75	10 mA
I_{stoss}	500	50	50	500	50 mA	



Bild 4. Optimal bemessener Ratiodetektor eines Batterie Empfängers mit einem Diodenpaar OA 172

Elektronischer Belichtungsmesser für die Dunkelkammer

Dieser mit einer Vakuum-Fotozelle arbeitende elektronische Belichtungsautomat mißt das von der Vergrößerungskassette reflektierte Licht und schaltet daraufhin die Lampe des Vergrößerungsapparates für die zur Belichtung richtige Zeitdauer ein

Die Dunkelkammerarbeiten sind bei der Herstellung von Fotoabzügen und Vergrößerungen ein bedeutender Kostenfaktor. Jeder Probestreifen und jedes falsch belichtete Bild bedeuten Ausgaben, die man sich sparen kann, wenn geeignete Hilfsmittel zur Verfügung stehen. Man strebt daher an, möglichst viele Arbeitsgänge zu automatisieren. Wesentlich dabei ist, daß die dabei verwendeten Geräte genau reproduzierbare Werte ergeben und visuelle Fehler völlig ausschalten.

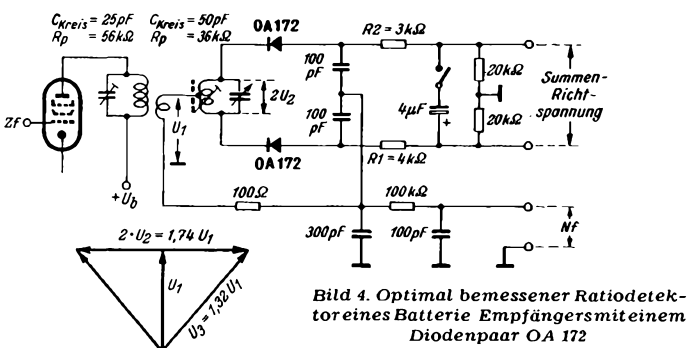
Das zu beschreibende Gerät erfüllt diese Forderungen und arbeitet im Labor recht zuverlässig. Es ersetzt die bisher üblichen Belichtungszeituhren und ermittelt nach einer vorangegangenen einmaligen Eichung automatisch die Dauer der Belichtung von Fotokopien oder Vergrößerungen. Dabei ist es gleichgültig, ob das Negativ dicht oder dünn ist, und ob das Bild stark oder nur wenig vergrößert wird. Es genügt, die Belichtung mit einem Schalter einzuleiten. Der Vergrößerer schaltet sich dann selbsttätig aus, wenn die notwendige Lichtmenge auf das Positiv gefallen ist.

Das angewandte Meßprinzip geht auf eine Lichtmengenmessung zurück; es benötigt als Indikator eine Fotozelle. Sie wird an einem Stativ verschiebbar angebracht, um sie bei den jeweiligen Formaten möglichst unter 45° auf die Mitte des Bildes richten zu können. Das Stativ wird an einer einmalig erprobten Stelle befestigt (Bild 1).

Bei der Eichung braucht man sich nur die Höhe der Zelle und die Stellung des Bereichsschalters in einer Tabelle zusammenzustellen. Außerdem kann man die unterschiedliche Empfindlichkeit der Papiersorten und Gradationen auf den zugehörigen Verpackungen vermerken. Dieser Einfluß ist nicht sehr groß und wird sich nur bei besonders harten Gradationen bemerkbar machen.

Zur Eichung werden Probestreifen mit verschiedenen Stellungen des Bereichsschalters belichtet und entwickelt, bis die richtige Stellung gefunden ist. Sind häufig Ausschnitte zu vergrößern, dann kann man die Zelle auch direkt auf die Vergrößerungskassette legen und die nicht zum Bild benötigten Partien als Bezugswert verwenden. Nur muß man sich darauf festlegen, ob die hellsten oder dunkelsten Stellen als Belichtungsmaß dienen sollen. Erfahrungsgemäß eignen sich die dichten Partien besser dazu.

Die Schaltung Bild 2 zeigt das Meßprinzip. Nachdem das Gerät eingeschaltet worden ist, wird das rechte System der Doppeltriode 6 F 8 stromführend. Dadurch zieht das Relais RL an, Kontakt K 1 schließt und K 2 öffnet. Schaltet man jetzt die Lampe L a des Vergrößerers mit dem Schalter S 1 ein, so öffnet sich gleichzeitig der mit S 1 gekoppelte Schalter S 2 und gibt die Kondensatoren am Bereichsschalter B frei.

Infolge der Belichtung der Fotozelle F mit der Lampe — oder besser gesagt mit dem reflektierten Licht des Positivs — wird der gerade eingeschaltete Kondensator positiv aufgeladen, bis das linke System der Röhre leitend wird. Dabei wird automatisch das rechte System nicht-

leitend, so daß das Relais abfällt und die Belichtung unterbricht. Außerdem schließt sich jetzt der Kontakt K 2, der den Vorgang stabilisiert. Nachdem der Schalter S 1 wieder in seine Ausgangsstellung zurückgeschaltet worden ist, kann eine neue Belichtung beginnen.

Bei der angegebenen Bemessung ergibt sich bei einer Beleuchtungsstärke der Fotozelle von 30 Lux und einem eingeschalteten Kondensator von 0,1 μF eine Belichtungszeit von 4 sec. Bei einem zehnfach kleineren Kondensator würde sie folglich nur 0,4 sec betragen.

Als Fotozelle wurde die Type N/350 GJV der Firma Pressler verwendet. Der Prüfschein der Zelle gab eine Empfindlichkeit von 53 $\mu\text{A}/\text{Lm}$ bei 100 V Betriebsspannung an. Um die notwendige hohe Isolation zu erzielen, mußte die Zelle entsockelt werden. Dies war für Belichtungszeiten bis zu 15 Minuten erforderlich, da sonst die Isolationsströme die Belichtungszeit merklich verkürzen. In der dargestellten Schaltung können nur Vakuumzellen verwendet werden, da nur diese einen dem Lichteinfall proportionalen Strom liefern.

Nach Möglichkeit soll die Zelle vorwiegend für rotes Licht empfindlich sein. Man beugt dann einer Fehlbelichtung durch starkes gelbgrünes Dunkelkammerlicht vor. Notfalls kann durch Vorschalten eines Rotfilters und Anbringen eines gegenlichtblendenartigen Gehäuses Ab-



Bild 1. Automatischer Belichtungsmesser für Foto-Vergrößerungen

halten auf die Dauer nur kräftige Wolf-ramkontakte aus. Für K 2 kann ein üblicher Telefonkontakt verwendet werden.

Für die einwandfreie Arbeitsweise des Gerätes ist keine besondere Anordnung der Einzelteile erforderlich. Es genügt, wenn ein wasserdichtes Gehäuse verwendet wird, so daß die Dunkelkammerfeuchtigkeit nicht eindringen kann.

Die Genauigkeit, mit der der Belichtungsmesser arbeitet, ist verblüffend. Sofern keine starken Netzspannungsschwankungen auftreten, stimmen die Belichtungszeiten für das gleiche Negativ genau überein. Anodenspannungsschwankungen gehen linear in die Belichtungszeit ein. Eine Erhöhung der Spannung verlängert die Belichtung und umgekehrt. Heizspannungsschwankungen haben keinen Einfluß auf die Genauigkeit. Röhrenalterung dürfte also die Eichung nicht beeinträchtigen. Stabilisiert man die Anodenspannung mit einer Glimmröhre, so läßt sich der Einfluß der Netzspannungsschwankungen praktisch ganz ausschalten.

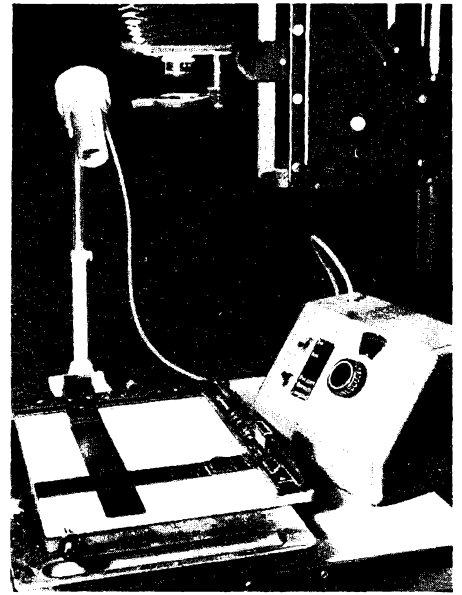
Soll das Gerät für Color-Arbeiten eingesetzt werden, so muß die Fotozelle für das gesamte sichtbare Spektralgebiet empfindlich sein. Hierfür eignet sich die Zweioktavenzelle der Fa. Pressler.

Harry Koch



Bild 2. Schaltung des automatischen Belichtungsmessers für Vergrößerungsarbeiten

hilfe gegen Vorbelichtung geschaffen werden.

Mit einem etwa 1 m langen abgeschirmten Kabel wird die Zelle mit dem eigentlichen Schaltgerät verbunden. Gut bewährt hat sich eine zweidrige abgeschirmte Hochfrequenz-Leitung. Der 5stufige Bereichsschalter muß ebenfalls zwischen den Kontakten eine genügend hohe Isolation aufweisen. Geeignet dafür sind besonders die Rundfunk-Wellenbereichsschalter aus Keramik. Mit Hilfe des getrennt schaltbaren Kondensators C₀ lassen sich 11 Meßbereiche einstellen, die bei allen vorgekommenen Arbeiten ausreichen. Bei der Wahl der Kondensatoren C₀ bis C₅ sei man ebenfalls auf gute Isolation bedacht. Hier wurden daher nur Bosch-Kondensatoren verwendet. Selbstverständlich wird das getrennt ausgeführte Gitter der Röhre 6 F 8 an den Meßkreis angeschlossen, um auch hier beste Isolation zu erzielen!

Das Relais besitzt zwei Kontakte, einen Ruhestromkontakt K 2 und einen Arbeitsstromkontakt K 1. Der Arbeitsstromkontakt ist der Schaltung entsprechend geschlossen, wenn das Relais angezogen hat, also wenn es „arbeitet“. Über K 1 fließt der gesamte Lampenstrom, bei einer 250-W-Lampe etwa 1,1 A. Diese Belastung

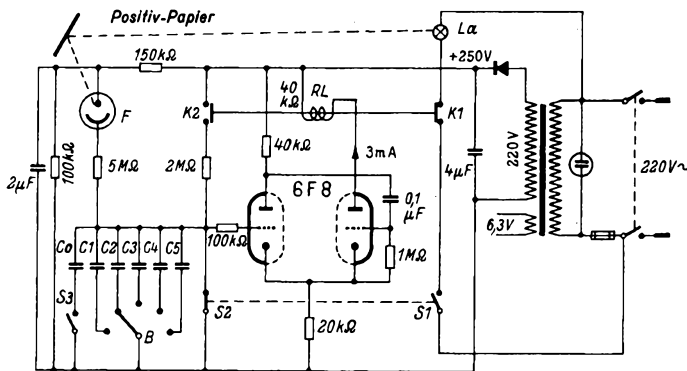
Einzelteilliste

Fotozelle Pressler Typ N/350, Bestell-Nr. 90-350 GJV (Vakuumtechnik GmbH, Erlangen)

Röhre 6 F 8

Transformator Kern M 55, Sek. 1 \times 220 V, 1 \times 6,3 V

Schneidankerrelais 40 k Ω , Kontaktbestückung siehe Text

Selengleichrichter AEG 30 E 30

Kondensatoren

380/450 V: 0,1 μF , 2 μF , 4 μF
500/750 V: C₀ = 10 nF, C₁ = 20 nF, C₂ = 40 nF, C₃ = 60 nF, C₄ = 80 nF, C₅ = 0,1 μF

Widerstände

0,5 W: 100 k Ω , 1 M Ω
1,0 W: 20 k Ω , 40 k Ω , 100 k Ω , 150 k Ω , 2 M Ω , 5 M Ω

Sonstige Einzelteile

Signalglimmlampe 220 V, Sichergh. 100 mA, zweipoliger Ausschalter 250 V/2,5 A, einpol. Ausschalter S 1 = 250 V/2,5 A, 2 Stück einpol. Ausschalter S 2 und S 3 (Keramik), 5poliger Bereichsschalter (Keramik)

FUNKSCHAU - Auslandsberichte

Transistormikrofon in Sprechkapselgröße

Die allgemeine Verwendung dynamischer Mikrofone in Flugzeugbordanlagen als Ersatz für die wenig zuverlässigen Kohlemikrofone wurde bisher durch den Platzbedarf des dann erforderlichen Verstärkers behindert. Nun hat die Remler Company Ltd. in San Francisco einen zweistufigen Transistorverstärker entwickelt, der zusammen mit dem magnetischen Mikrofonsystem nicht mehr Platz als eine (amerikanische) Kohlesprechkapsel ein-

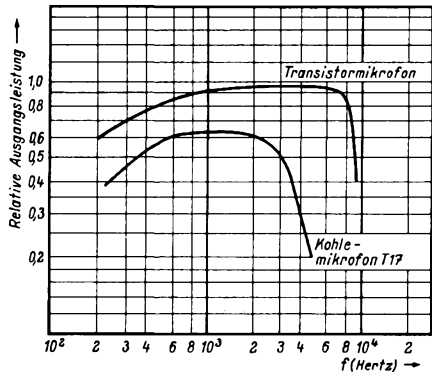

Frequenzgang des neuen Transistormikrofons im Vergleich zu dem des amerikanischen Kohlemikrofons T17

nimmt und doch größere Lautstärke bei erweitertem Frequenzumfang abgibt (Bild). Die beiden Raytheon-Flächentransistoren CK 721 können mit der bordüblichen Mikrofonspeisespannung versorgt werden, so daß das „Remler Translucence Microphone“ ohne weiteres an Stelle der Kohlesprechkapsel in den Handapparat eingesetzt werden kann.

Wie die Aviation Week vom 25. 1. 1954 meldet, wurde das neue Transistormikrofon bereits in tausendstündigem Dauereinsatz von einer größeren amerikanischen Fluggesellschaft ausprobiert. Dabei erwies es seine Zuverlässigkeit auch in 15 km Höhe und im Temperaturbereich zwischen -51 und +52° C sowie in Luftfechtigkeiten von 95...100% bei +50° C. Über die technischen Einzelheiten wurde bisher nichts bekanntgegeben mit Ausnahme der Bemerkung, daß die Transistorschaltung Begrenzereigenschaften hat. hgm

Elektrizität aus Sonnenlicht

Ende April 1954 haben die Bell Telephone Laboratories beim jährlichen Treffen der National Academy of Sciences in Washington eine Experimentieranordnung vorgeführt (Bild 1), die Sonnenlicht mit einem Wirkungsgrad von 6% in Elektrizität umsetzt. Wenn man bedenkt, daß die Sonne der Erde stündlich Lichtenergie im Werte von 10¹⁵ kWh zustrahlt, kann man abschätzen, welche Möglichkeiten in der neuen Sonnenbatterie stecken, zumal man den Wirkungsgrad, der



Bild 1. Eine Ausführungsform der Bell-Sonnenbatterie mit einem Wirkungsgrad von 6%

nach der Theorie bei 22 % liegt, im praktischen Betrieb bald auf 10 % zu bringen hofft. Damit hätte die Sonnenbatterie einen Wirkungsgrad, der demjenigen der Dampfmaschine und des Benzinmotors entspricht. Da sich an der Sonnenbatterie nichts bewegt und keinerlei Verschleiß eintritt, kann sie theoretisch unendlich lange Zeit verwendet werden.

Die Sonnenbatterie besteht aus zusammengeschalteten Blättchen des Halbleiters Silizium, die etwa die Größe einer Rasierklinge (siehe Bild 2) haben. Eine Oberfläche von einem Quadratyard (= 0,8363 m²) liefert bei Bestrahlung mit Sonnenlicht etwa 50 W (vgl. FUNKSCHAU 1954, Heft 12, Seite 236).

Die Bell-Sonnenbatterie ist durch dieselben Forschungsarbeiten möglich geworden, die auch zum Flächentransistor geführt haben. Im Gegensatz zum Transistor,

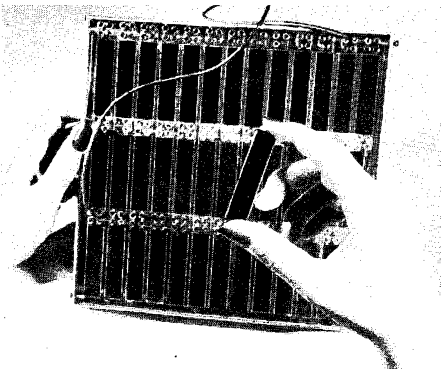

Bild 2. Ing. D.E. Thomas von den Bell-Laboratorien in Murray Hill, N.J. hält eine der neuen Sonnenbatterien in das helle Licht der Mittagssonne. Sie dient als Energiequelle für einen transistorbestückten Kleinstsender in der Brusttasche des Jacketts. Mit dieser Anlage kann Mr. Thomas über mehrere Kilometer hinweg funksprechen

der Germanium verwendet, wird bei der Sonnenbatterie von reinem, kristallinem Silizium ausgegangen, in dessen Oberfläche durch Diffusion von Spurenverunreinigungen pn-Verbindungen geschaffen werden. Nach dem gleichen Prinzip arbeiten ein Blitzschutz und ein Wechselspannungsgleichrichter, die ebenfalls in Washington vorgeführt wurden. Dabei fällt für allen Dingen die größere Temperaturbeständigkeit des Siliziums gegenüber anderen Halbleitern ins Gewicht. -dy

(Nach Bell Laborat. Record, Bd. XXXII, Nr. 6, Juni 1954, Seite 232, „The Bell Solar Battery“)

Nf-Verstärker in Cascode-Schaltung

Die Vorteile der Cascode-Schaltung — Verstärkung wie Pentode, Rauschen wie Triode — sind nach einer Mitteilung von R. L. Price auch im Nf-Gebiet verwertbar. Zwei Trioden, die gemäß Bild 1 ohne Kopplungselemente hintereinandergeschaltet werden, also eine echte Kaskadenschaltung bilden, ergeben einen stabilen, rauscharmen Verstärker mit geringer Eingangskapazität, guter Rückwirkungsfreiheit und pentodengleicher Verstärkungsziffer. Dabei wird das erste Triodensystem in Katodenbasis-, das zweite in Gitterbasisschaltung betrieben. Durch eine über beide Stufen reichende Gegenkopplung lassen sich die Linearität des Verstärkers und seine Aussteuerfähigkeit verbessern. Die praktische Ausführung einer solchen Schaltung wird



Bild 1. Prinzipschaltung und Ersatzschaltbild einer Nf-Kaskade



Bild 2. Ausführungsbeispiel eines Nf-Vorverstärkers in Cascode-Schaltung

Vorstufenverstärker zeigt Bild 2. Messungen ergaben eine Spannungsverstärkung von 30 db und einen Klirrfaktor unter 1% bei 15 V Ausgangsspannung. Der Rauschfaktor dieses Verstärkers liegt bei 1,5 db bzw. 1,8 db über dem Wärmeraussehen am ersten Gitter und entspricht einem Eingangsrauschpegel von etwa -127 dbm. (Electronics, März 1954, 156)

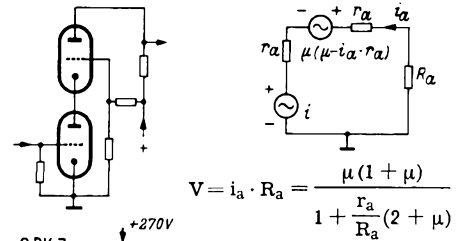
Elektronisch abgestimmter Hf-Oszillator

King und Königsberg beschreiben einen modifizierten Colpitts-Oszillator, der elektronisch im Frequenzverhältnis von mehr als 5 : 1 abstimmbar ist und interessante Anwendungsmöglichkeiten bietet.

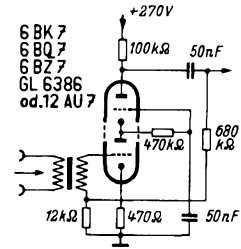
Das Wesentliche der im Bild wiedergegebenen Anordnung ist der Schwingkreis, der die Form einer (aus Raum- und Anpassungsgründen) spiralförmig aufgewickelten Lecherleitung hat. Der sonst zur Abstimmung der Lecherleitung benutzte Kurzschlußschieber ist hier durch fünf längs der Leitung verteilte Germaniumdioden ersetzt, von denen vier normalerweise durch eine Sperrspannung von 30 V gesperrt sind.

Nur eine Diode wird jeweils durch Anlegen einer entgegengesetzten Gleichspannung von 12 V leitend, so daß sie als Kurzschluß am Leitungsende wirkt. Auf diese Weise läßt sich die Leitungslänge (λ/4) und damit die Resonanzfrequenz elektronisch über einen großen Bereich verändern. Um eine Erregung des Systems auf einer 3/4 λ entsprechenden Frequenz zu unterbinden, wurden die Kapazitäten C-1 und C-2 eingefügt, die allerdings den theoretischen Frequenzbereich der Leitung von 17 bis 100 MHz auf den gemessenen Bereich 8,6 bis 46 MHz verlagern. Beim Mustergerät wurde dieser Bereich, wie im Schaltbild angegeben, auf fünf Frequenzen aufgeteilt. Das Prinzip läßt

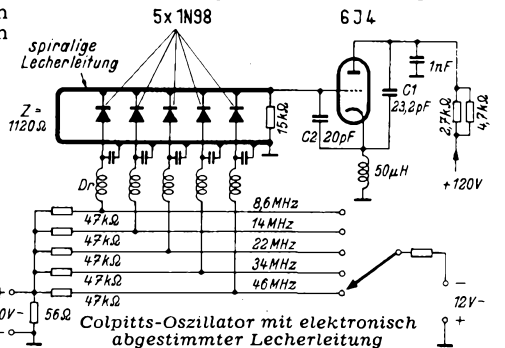

sich jedoch auf alle Frequenzen anwenden, die mit einer Lecherleitung vernünftiger Abmessungen (im vorliegenden Fall rund 50 cm Gesamtlänge) abstimmbare sind. Eine Anwendungsgruppe dieser Anordnung ergibt sich daraus, daß die elektronische Abstimmung einen sehr raschen Frequenzwechsel (z. B. 1000mal je Sekunde) über einen weiten Frequenzbereich ermöglicht. hgm (Electronics, März 1954, 184)

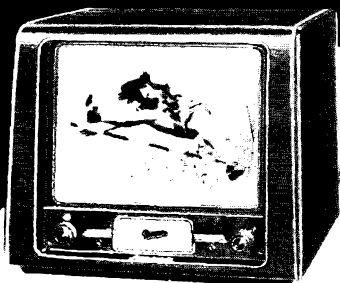

Kornett

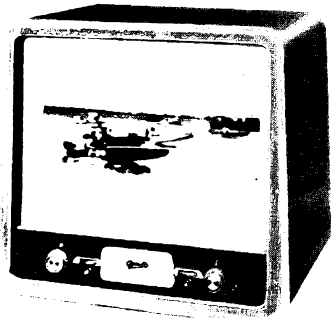

Burggraf



Kurfürst



Regent



Die Majestätische Serie

ERHÖHT IHREN UMSATZ;

denn eine außerordentliche Störfreiheit, die durch raffinierte Schaltungen erreicht worden ist, macht den Fernsehempfang mit einem Graetz-Gerät auch in störverseuchten Gebieten zum Genuß! Das Qualitätszeichen

GRAETZ-SYNCHRON-REKORD

bringt zum Ausdruck:

- der **Antidrift-Tuner** verhindert ein Laufen des Bildes durch Schwankungen der Betriebsspannung und Temperaturänderungen
- das **Breitbandfilter** verhindert Störungen, die durch andere Fernsehgeräte hervorgerufen werden
- die **Allgitter-Begrenzung** vermeidet besonders wirksam auftretende Störungen im Tonteil
- der **Bildgarant** filtert selbst stärkste Störer aus
- der **vierstufige ZF-Verstärker mit hocheffektiver, störimmuner Kurzzeit-Regelung** erlaubt einen schnellen Schwundausgleich
- die **Dunkeltastung des Zeilen- und Bildrücklaufs** verhindert Störungen, die zwischen 2 Bildern auftreten können
- **2 Lautsprecher** in allen Fernseh-Tischgeräten und Fernseh-Rundfunk-Kombinationen ermöglichen ein ausgewogenes Klangbild und schenken uns das richtungsechte Hören
- die **klangechten Gehäuse** aller Geräte sind in die Abrundungen des Klangbildes einbezogen worden
- eine **spezielle Universal-Antennenweiche** ermöglicht einen Rundfunkempfang auch mit der Fernseh-Antenne
- die **Komfort-Fernbedienung** regelt Helligkeit, Kontrast und Lautstärke.

EIN GRAETZ-GERÄT IST QUALITÄT!

Näheres erfahren Sie als Händler aus unseren GRAETZ-NACHRICHTEN Nr. 5 als Interessent aus unseren Prospekten, die wir anzufordern bitten.

Fernseh-Luxus-Tischgerät KORNETT mit 43 cm Bildröhre	DM 1048,-
Fernseh-Luxus-Tischgerät BURGGRAF mit 53 cm Bildröhre	DM 1198,-
Fernseh- Rundfunk-Luxuskombination KURFÜRST mit 43 cm Bildröhre	DM 1598,-
Fernseh-Rundfunk-Luxuskombination REGENT mit 53 cm Bildröhre	DM 1898,-



GRAETZ KG · ALTENA (WESTF.)

Praktische Prüfschalttafel für die Werkstatt

Das hier beschriebene Gerät soll die Prüfung aller Einzelteile eines Radioempfängers ermöglichen. Besonderer Wert wurde gelegt auf einfache Bedienung, vielseitige Verwendung und Durchführung sämtlicher Prüfungen mit nur zwei Prüfschnüren. Dies konnte durch den Einbau eines Dreifach-Stufenschalters — im folgenden kurz mit „Prüfwähler“ bezeichnet — erzielt werden. Zwei seiner Schleiffedern sind über Buchsen unmittelbar zu den beiden Prüfschnüren geführt, während die dritte Schleiffeder das eingebaute Drehspulinstrument auf die verschiedenen Prüfarten schaltet. Für Grobprüfungen wird eine Glühlampe des

Meßbereich in Stellung 4 des Prüfwählers 50 bis 5000 Ω , in Stellung 5 = 5 bis 500 k Ω .

5. In Stellung 6 des Prüfwählers können je vier Widerstände (1 k Ω , 10 k Ω , 100 k Ω , 1 M Ω) und vier Kondensatoren (10 nF, 0,1 μ F, 1 μ F, 8 μ F) einzeln an die Prüfschnüre gelegt werden, um verdächtige Teile im Empfänger durch einwandfreie zu überbrücken. Die verschiedenen Werte werden durch einen neunpoligen

8. In Stellung 10 des Prüfwählers wird das Meßinstrument als Milliampere meter für Gleichstrom mit den Meßbereichen 7 mA, 70 mA und 140 mA zur Messung von Anodenströmen usw. verwendet.

9. In der letzten Stellung (11) des Prüfwählers ist das Instrument als Ausgangsmesser geschaltet. Die Impedanz der eingebauten Ausgangsdrossel wurde so bemessen, daß sie bei allen gebräuchlichen Endröhren benutzt werden kann. Die Skala des Instrumentes ist jedoch hierfür nicht besonders geeicht. Die Anordnung soll lediglich eine optische Kontrolle zum genauen Abgleichen von Geräten mit dem Meßsender ermöglichen.

Auf Seite 412 folgt der Bohrplan für die Frontplatte (Bild 2), mit der zweckmäßigen Anordnung der Einzelteile.

Ludwig Mers



Bild 1. Schaltung der Prüfschalttafel

Typs UR 110 benutzt, während für genauere Messungen ein hochwertiges Drehspulinstrument eingebaut ist.

Im einzelnen sind folgende Prüfarten vorgesehen (Bild 1):

1. Glühlampe als Durchgangsprüfer bei Wechselstrom (erd-schlubfrei).
2. Glühlampe als Spannungsprüfer.
3. Glühlampe als Durchgangsprüfer bei Gleichstrom, sowie zur Prüfung von Kondensatoren auf Isolationswert usw.
4. Verwendung des eingebauten Drehspulinstrumentes als Ohmmeter. Dabei wird die Speisespannung über einen Trokengleichrichter in Graetz-Schaltung dem Netz entnommen. Bei Netzspannungsschwankungen erfolgt die Nulleinstellung des Instrumentenzeigers mit dem Widerstand R2, so daß ausreichend genaue Widerstandsmessungen gewährleistet sind.

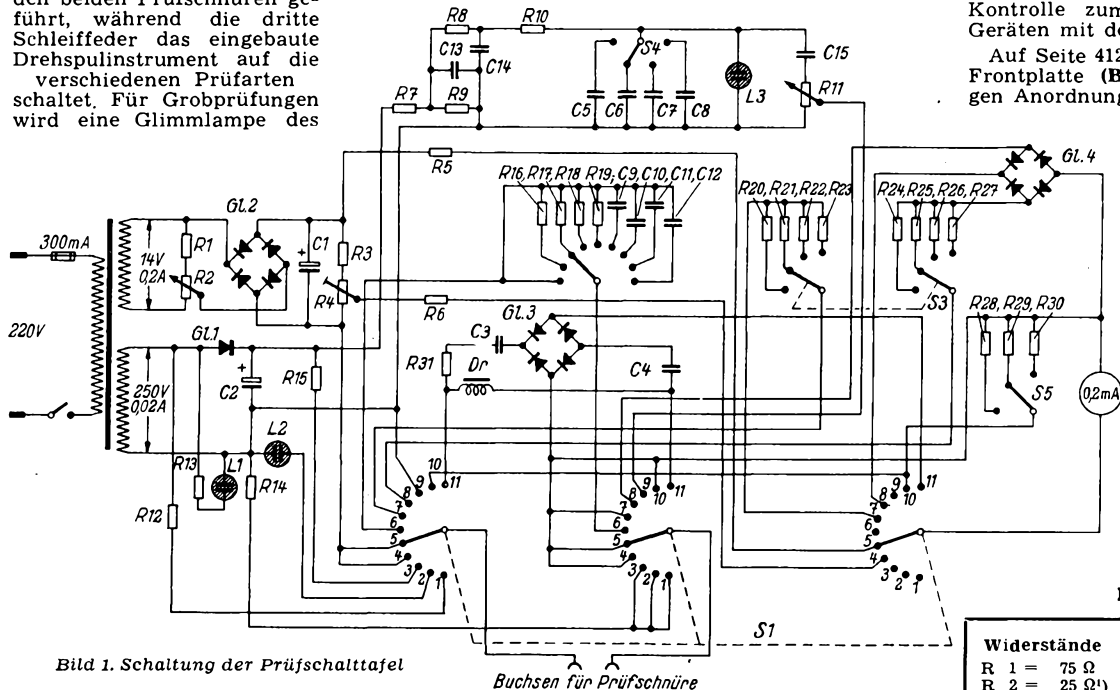
Stufenschalter auf den Prüfwähler geschaltet. In der neunten Stellung dieses Stufenschalters sind die Prüfschnüre kurzgeschlossen.

6. Voltmeter für Gleich- und Wechselstrom in Stellung 7 und 8 des Prüfwählers. Die einzelnen Meßbereiche (14 V, 70 V, 140 V, 700 V) werden durch einen zusätzlichen, für Gleich- und Wechselstrom gemeinsamen, doppelten Stufenschalter bedient. Bemerkenswert ist, daß für Gleich- und Wechselstrom die gleiche Skala des Meßinstrumentes benutzt wird. Die ungewöhnliche Einteilung der Meßbereiche hat folgenden Grund: Um die Linearität der Skala auch bei Wechselstrom sicherzustellen, muß der niedrigste Meßbereich möglichst groß gewählt werden. Bei dem üblichen 12-V-Meßbereich — entsprechend einer Skaleneinteilung von 0 bis 6 — wird der Meßfehler bei Wechselstrom bereits zu groß, während bei einem 14-V-Bereich, entsprechend einer Skaleneinteilung von 0 bis 7, der Fehler noch zulässig ist (ca 1%). Dies wird jedoch nur dann erreicht, wenn ein hochempfindliches Meßwerk benutzt wird. In vorliegendem Falle findet ein Instrument mit einem Vollausschlag von 0,2 mA bei einem Innenwiderstand von 500 Ω Verwendung. Daraus ergibt sich für die ganze Meßanordnung ein Widerstand von 5 k Ω pro Volt, der auch bei Wechselspannungsmessungen nicht wesentlich unterschritten wird. Die gewählten Bereiche sind übrigens auch meßtechnisch günstiger, z. B. läßt sich bei Messung von Heizspannungen um 12 V der 14-V-Meßbereich besser verwenden, als der übliche 12-V-Bereich. Die Skala muß man sich allerdings selbst anfertigen, ebenso auch die Einteilung für die Ohm-Meßbereiche.

7. Für Stellung 9 des Prüfwählers ist ein kleiner Tonfrequenzgenerator in Glühlampenschaltung vorgesehen. Mit ihm lassen sich vier verschiedene Tonfrequenzen erzeugen, die wahlweise über einen Lautstärkeregler auf die Prüfschnüre gegeben werden.

Stellungen des Prüfwählers

- 1 Glühlampe für Wechselstrom
- 2 Glühlampe als Spannungsprüfer
- 3 Glühlampe für Gleichstrom
- 4 Ohmmeter 50...5000 Ω
- 5 Ohmmeter 5...500 k Ω
- 6 Prüfkondensatoren und -widerstände
- 7 Voltmeter für Gleichstrom
- 8 Voltmeter für Wechselstrom
- 9 Tonfrequenz-generator
- 10 Milliampere meter
- 11 Ausgangsmesser

Einzelteilliste

Widerstände	
R 1 = 75 Ω	R 17 = 10 k Ω
R 2 = 25 Ω ¹⁾	R 18 = 100 k Ω
R 3 = 200 Ω	R 19 = 1 M Ω
R 4 = 2 Ω	R 20 = 3,5 M Ω (1 $\frac{1}{2}$)
R 5 = 50 k Ω	R 21 = 700 k Ω (1 $\frac{1}{2}$)
R 6 = 100 Ω	R 22 = 350 k Ω (1 $\frac{1}{2}$)
R 7 = 20 k Ω	R 23 = 70 k Ω (1 $\frac{1}{2}$)
R 8 = 100 k Ω	R 24 = 3,15 M Ω (1 $\frac{1}{2}$)
R 9 = 40 k Ω	R 25 = 630 k Ω (1 $\frac{1}{2}$)
R 10 = 1 M Ω	R 26 = 315 k Ω (1 $\frac{1}{2}$)
R 11 = 1 M Ω ¹⁾	R 27 = 63 k Ω (1 $\frac{1}{2}$)
R 12 = 300 k Ω	R 28 = 0,71 Ω ²⁾
R 13 = 300 k Ω	R 29 = 1,43 Ω ²⁾
R 14 = 500 k Ω	R 30 = 14,7 Ω ²⁾
R 15 = 300 k Ω	R 31 = 100 k Ω
R 16 = 1 k Ω	

Kondensatoren	
C 1 = 30 μ F/25 V	C 9 = 10 nF
C 2 = 8 μ F/300 V	C 10 = 0,1 μ F
C 3 = 0,1 μ F/500 V	C 11 = 1 μ F/500 V
C 4 = 0,1 μ F/500 V	C 12 = 8 μ F/500 V
C 5 = 250 pF	C 13 = 0,1 μ F
C 6 = 2 nF	C 14 = 0,1 μ F
C 7 = 8 nF	C 15 = 2,5 nF
C 8 = 15 nF	

Glühlampen	
L 1 = Kontrollglühlampe	
L 2 = L 3 = Glühlampe UR 110 (DGL)	

Gleichrichter	
Gl. 1 = 250 V/30 mA	
Gl. 2 = 15 V/0,2 A	
Gl. 3 u. Gl. 4 = Meßgleichrichter	

Schalter	
S 1 = Stufenschalter mit 3 Ebenen zu je 11 Kontakten, beim Weiterschalten von Kontakt zu Kontakt unterbrechend	
S 2 = Stufenschalter mit 9 Kontakten	
S 3 = Zweifachstufenschalter mit je 4 Kontakten	
S 4 = Stufenschalter mit 4 Kontakten	
S 5 = Stufenschalter mit 3 Kontakten	

Meßinstrument: Drehspulmeßwerk, 0,2 mA Endausschlag, Flanschdurchmesser 100 mm

Netztransformator laut Schaltbild

Ausgangsdrossel: 3500 Wdg. 0,18 CuL, Eisenquerschnitt 4 cm²

Sonstiges: Frontplatte nach Bild 2, 1 Netzschalter, 3 Halter für Glühlampen, 1 Sicherungshalter, 4 Telefonbuchsen, 3 Drehknöpfe, Schrauben und Muttern, Schaltdraht.

Die auf dieser Seite beschriebene Prüfschalttafel für Einzelteile sollten Sie noch durch ein zeitgemäßes Röhrenprüfgerät ergänzen. Wertvolle Anregungen hierzu vermittelt der RPB-Band Nr. 12.

Röhrenmeßgeräte in Entwurf und Aufbau

von H. Schweitzer. Auch das Prüfen und Messen von Röhren im Empfänger selbst wird hierin so einleuchtend behandelt, daß jeder Praktiker daraus Vorteile ziehen kann. Zwei Jahrzehnte lang hat sich der Verfasser am Werk- und Meßtisch mit Röhren beschäftigt, ihre Eigenschaften und Arbeitsweise untersucht, ihre Prüf- und Meßverfahren studiert und erprobt. Diese Erfahrungen vermittelt nun auf 64 Seiten mit 52 Bildern dieses neuerschriebene Heft für den Preis von 1.40 DM.

Franzis-Verlag, München 2, Luisenstr. 17.



PHILIPS

Raumklang

Genial und einfach: Die Zimmerdecke, die einzige glatte, nicht durch Möbel bestellte Fläche im Raum, wird als akustischer Reflektor benutzt. Der reflektierte Klang trifft das Ohr des Hörers etwas später als der direkt abgestrahlte. Durch diesen Verzögerungseffekt wird eine Klangfülle und eine Tonplastik von sensationeller Qualität erreicht. Der Raum scheint überwunden. Das Orchester ist unsichtbar eingezogen.

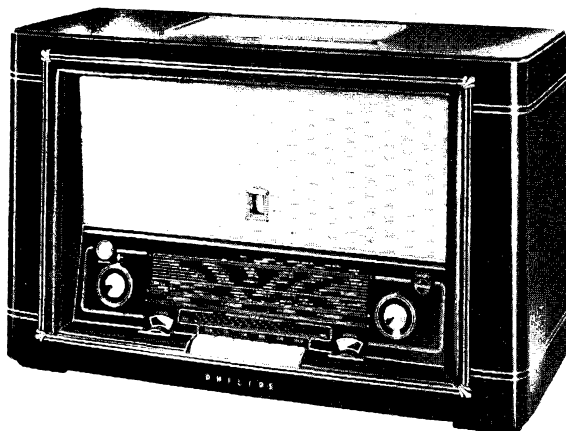

Ein Verkaufsschlager **JUPITER 543 A/03** ↑

Ein 3 D PHILIPS Raumklang-Gerät

6 + 2 AM, 11 + 2 FM-Kreise · 8 Röhren, 15 Funktionen · 4 Lautsprecher-Membranen in 2 Duo-Lautsprechern · drehbarer Ferroceptor · getrennte Höhen- und Baßregler mit optischer Anzeige · getrennter Antrieb und Zeigerlauf für UKW- und Rundfunkbereiche mit automatischer Umschaltung durch Drucktasten · Anschluß für Plattenspieler, Tonbandgerät und weitere Lautsprecher · Maße: 630 x 390 x 270 mm.

DM 364.—

Der Star der Raumklang-Serie: **CEPHELLA 643 A/03**

Ein 3 D PHILIPS Raumklang-Gerät mit Binal-Plastik-Verstärker

8 + 2 AM, 11 + 2 FM-Kreise · 10 Röhren, 18 Funktionen · 5 Lautsprecher-Membranen in 2 Duo-Lautsprechern und einem Spezial-Baß-Oval-Lautsprecher · Induktive Abstimmung auf UKW · kombinierter AM/FM-Empfangsteil mit Hauptbegrenzer, Abstimmungsgeräusch-Unterdrückung und Radiodetektor · Binal- (2-Kanal) Plastik-Verstärker · eingebauter UKW-Dipol · drehbarer Ferroceptor · getrennte Höhen- und Baßregler mit optischer Anzeige · getrennter Antrieb und Zeigerlauf für UKW und Rundfunk-Bereiche mit automatischer Umschaltung durch Drucktaste · zusätzliche Taste für Ortssenderempfang auf Kurz-, Mittel- und Langwelle · Anschluß für Plattenspieler, Tonbandgerät und weitere Lautsprecher. Maße: 680 x 420 x 280 mm.

DM 499.—

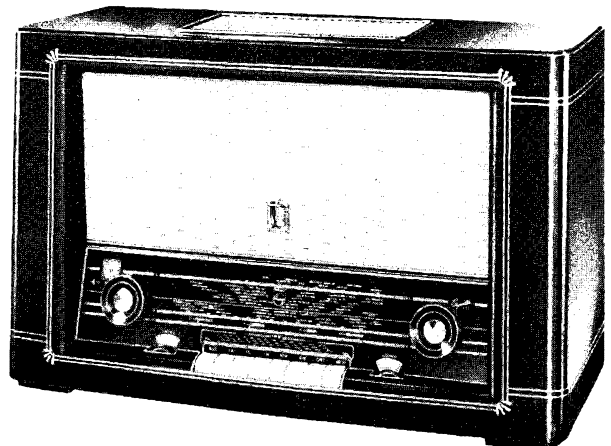

BLAUPUNKT



Der große Erfolg unseres 3 D-Ton-Raumklangsystems und die große Nachfrage nach den hiermit ausgerüsteten BLAUPUNKT-Empfängern hat uns veranlaßt, nun auch unsere beiden Empfänger NIZZA und BARCELONA mit dem 3 D-Ton-Raumklangsystem zu liefern. Diese Geräte werden aber weiter wie bisher auch ohne Raumklangsystem geliefert.

NIZZA 3 D DM 319,-
 BARCELONA 3 D DM 369,-



Nizza und Barcelona

JETZT AUCH MIT 3 D-TON

Zur Vervollständigung unserer Heimsuper-Serie bringen wir einen kleinen preiswerten und sehr leistungsfähigen UKW-Drucktastensuper mit 3 Wellenbereichen (LW, MW, UKW), in einem Edelholzgehäuse mit besonders ansprechender Plastik-Blende, der wegen seiner auffallend formschönen Gestaltung für den Käuferkreis bestimmt ist, der ein kleines und hübsches, aber dennoch leistungsfähiges Gerät sucht. Es ist immerhin ein ausgewachsener 5-Röhren-Super mit der beachtlichen Lautsprecher-Leistung von 4 Watt, die in Verbindung mit dem eingebauten großen Oval-Lautsprecher (180 x 130 mm) mit dynamischem Tieftonsystem eine ausgezeichnete Tonwiedergabe bringt. Wie bei unseren großen Geräten hat auch der kleine TOLEDO getrennte Abstimmung für MW und UKW. Von den 4 Drucktasten sind 3 Bereichtstasten und 1 Ausschalttaste. Das Gerät ist mit einem eingebauten UKW-Dipol ausgerüstet. Der Hörkomfort bei diesem kleinen Gerät ist bemerkenswert. Es besitzt Klangregelung, Sopran-Regelung, Anschluß für 2. Lautsprecher usw.

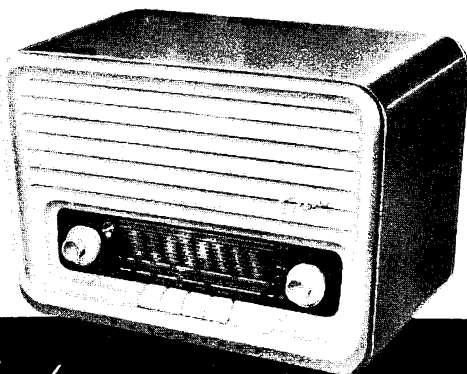

DM 229.-



Toledo

DER LEISTUNGSFÄHIGE KLEINSUPER

BLAUPUNKT-WERKE GMBH · HILDESHEIM

Bohrplan zur Prüfschalttafel für die Werkstatt
 (Beschreibung siehe Seite 410)

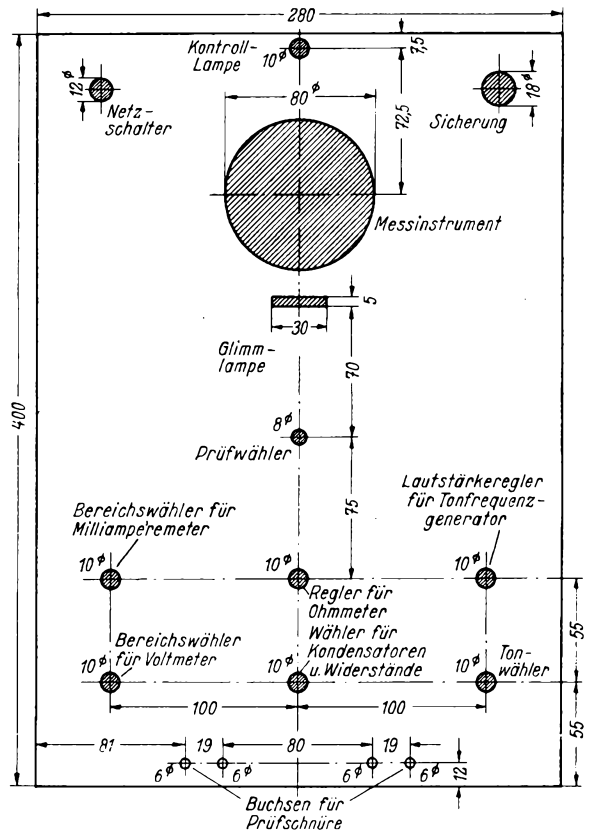

Werkstoff: Hartpapier 5 mm

Ein statisches Voltmeter für niedrige Spannungen

Statische Voltmeter haben den großen Vorzug, einen äußerst geringen Eigenverbrauch aufzuweisen, der meist sogar völlig vernachlässigbar ist. Dafür wird ihre weitere Verbreitung dadurch behindert, daß sie als Drehnadelmeßwerke Spannungen unter 20 V nicht mehr anzeigen und sich nur schlecht als Mehrbereich-Meßgeräte auslegen lassen. In der Textil- und Faserindustrie, wo die Bekämpfung statischer Aufladungen bei der Verarbeitung von Stoffbahnen eine wichtige Rolle spielt, benötigt man jedoch ein Meßgerät, das statische Spannungen im Bereich von einigen Volt bis zu einigen tausend Volt anzeigen vermag. Ein solches Gerät wurde von der Firma Roth-schild in Zürich entwickelt und unter dem Namen Statische Voltmeter System Courvoisier R 1018 in den Handel gebracht. Wie die in Bild 1 wiedergegebene Schaltung zeigt, beruht das Meßprinzip offensichtlich auf einer Kombination des Schwingvoltmeters mit der Elektrometerschaltung des rotierenden Voltmeters, die beide aus der Hochspannungsmeßtechnik her bekannt sind (vgl. Archiv für Technisches Messen J 763-3 und -5).

Die zu messende Spannung liegt über einen Hochohmwiderstand an einem Luftplattenkondensator und (bei höheren Meßbereichen als



Bild 1. Prinzipschaltung des statischen Voltmeters für niedrige Spannungen

1 Volt) an dem Meßspannungsteiler. Da die untere Platte des Meßkondensators in Schwingungen versetzt wird, erscheint die Meßspannung als Wechselfrequenz am Eingang eines dreistufigen Verstärkers, in dessen Ausgang sie gleichgerichtet und angezeigt wird. Die Anzeigeschaltung ist dabei so getroffen, daß die Polarität der an den Schwingkondensator geführten Gleichspannung abgelesen werden kann. Wie bei allen rotierenden Voltmetern, so braucht auch hier die zur Messung erforderliche Energie nicht vom Meßobjekt aufgebracht zu werden. Hieraus erklärt sich der extrem hohe Eingangswiderstand von über $10^{18} \Omega$. Dabei beträgt die Eingangskapazität weniger als 5 pF. Der Spannungsteiler ist so bemessen, daß acht Bereiche von 1 V bis 5000 V Endausschlag eingestellt werden können, wobei die Meßgenauigkeit für übliche Netzspannungsschwankungen bei $\pm 2\%$ des Skalendwertes liegt.

Bild 2. Außenansicht mit aufgesteckter Feldprüfelektrode

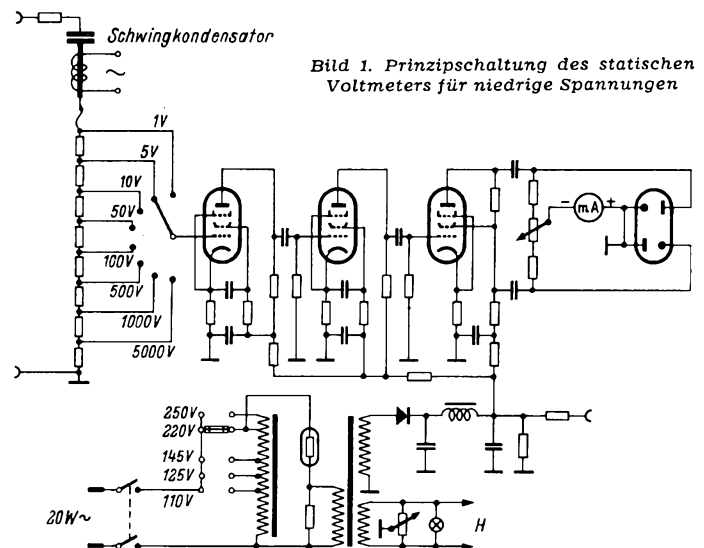
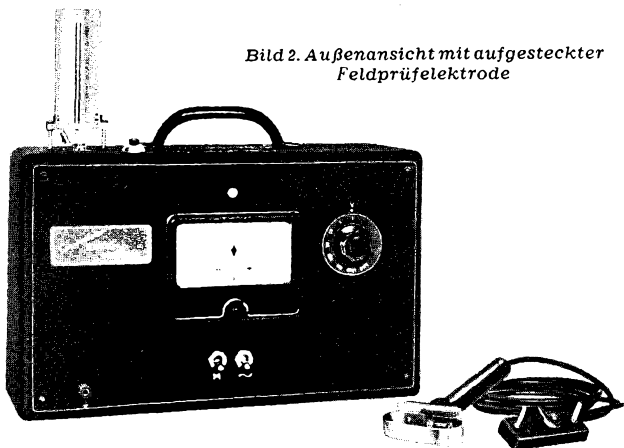

Ein in Bild 1 nicht gezeichneter Entladungskontakt ermöglicht es jederzeit, die Meßspannung nach Erde oder auf ein gemeinsames Bezugspotential abzuleiten. Er kann auf Wunsch durch einen automatischen Entladungskontakt ergänzt werden, der durch einen Synchronmotor angetrieben wird und periodisch (z. B. alle 8 sec) die Meßspannung ableitet, um eine Addition von Einzelladungen zu verhindern.

Bild 2 zeigt das Äußere des Static-Voltmeters mit aufgesteckter Feldprüfelektrode, an deren Stelle ein Prüfkabel mit Tastelektrode angeschlossen werden kann. hgm

Einbau-Lautsprecher

Die Firma Emud hat, gestützt auf langjährige Erfahrung im Bau von Lautsprechern für ihre eigene Empfängerfertigung, eine Reihe von Breitbandlautsprechern entwickelt, die auch als Einbauteile geliefert werden. Das Programm umfaßt die Typen:

Nr.	Leistung Watt	Korbdurchmesser mm	Preis DM
1	1,5	130	10,50
2	2,5	130	14,50
5	4,5	180	24,—
7	3,5	175 x 265	23,—
8	5,5	175 x 265	28,—

Die Schwingpulenimpedanz beträgt einheitlich 6,5 Ω . Sie läßt sich durch Übertrager für die Typen Nr. 1 und 2 auf 4 k Ω , 7 k Ω und 12,5 k Ω übersetzen (Mehrpreis 5 DM). Für die Typen Nr. 5, 7 und 8 steht ein Übertrager mit 4 k Ω und 7 k Ω Anpassung zur Verfügung (Mehrpreis 5,50 DM). Die Ausführungen Nr. 1, 2 und 5 sind außerdem als Gehäuselautsprecher mit braunem oder elfenbeinfarbenem Gehäuse (Mehrpreis 10 bzw. 15 DM) lieferbar.

Sobeen erschien:

Moderne Schallplattentechnik

Von Dr.-Ing. Fritz Bergtold.

192 Seiten mit 244 Bildern. Preis kart. 4,20 DM, in Ganzleinen-Taschen- einband 5,60 DM. Band 63/65 der „Radio-Praktiker-Bücherei“.

Dieses neue Buch von Dr. Bergtold, einem hervorragenden Fachmann der Elektroakustik, der lange Jahre bei einer Weltfirma auf diesem Fachgebiet tätig war, gibt eine Darstellung der gesamten Schallplattentechnik, ausführlich, gründlich, aber doch leicht verständlich. Zahlreiche Bilder vertiefen die Anschaulichkeit der Darstellung. Die Hauptkapitel befassen sich mit der Schallplattenherstellung, der Rille und Nadel, der Schallmodulation der Rille, der Güte der Schallplatten und deren Erhaltung, den Frequenzgängen, der Abtasteinrichtung, dem Nadel- und Plattenverschleiß, den Störgeräuschen und Vorgängen beim Abspielen, den Schmalrillen und der Ausnutzung der Plattenfläche, den Entzerrern und Vorverstärkern, dem Laufwerk, den Plattenwechslern und den Motoren und schließlich mit den Frequenzplatten und ihrer Anwendung. Jedes dieser Kapitel erfährt eine Darstellung, wie sie in so gewissenhafter und eindringlicher Art auf diesem Gebiet bisher kaum bekanntgeworden ist. Jeder, der sich technisch für die moderne Schallplatte und ihre Möglichkeiten interessiert, findet in diesem Buch eine Fülle des Wissenswerten, genau so derjenige, der sich über Schalllaufzeichnungen, gleich welcher Art, unterrichten will, denn die Ausführungen gelten in großen Teilen auch für das Tonband.

FRANZIS-VERLAG · MÜNCHEN

2 neue "bestseller"

die sich schnell die Gunst der Fernsehfreunde erwerben werden. Die neue Kombinations-Truhe MADEIRA, die in einem besonders schönen Gehäuse Rundfunk- und Fernseh-Gerät in sich vereinigt, wird Ihnen sicher einen neuen Kundenkreis zuführen. Diese Kombi-Truhe enthält den modernsten BLAUPUNKT-Drucktasten-Super NIZZA aus der 3 D-Ton-Raumklangserie mit SUPRAKUSTIK-Lautsprecher 260 x 180 mm und zwei dynamischen Lautsprechern 100 mm ϕ . Rundfunk- und Fernsehton sind in Verbindung mit der hohen Ausgangsleistung von 6 Watt hervorragend gut. Das eingebaute hochwertige Fernsehgerät besitzt einen 43 cm Bildschirm und ist entsprechend der CCIR-Norm mit 10 Empfangskanälen ausgerüstet. Es ist das modernste BLAUPUNKT-Fernsehgerät und entspricht in seinem technischen Aufbau der Fernsehtruhe SUMATRA.

Für die Kunden, die einen besonders großen Bildschirm bevorzugen, bringen wir das unten abgebildete Fernseh-Tischgerät JAMAICA mit dem großen 53 cm Bildschirm. Ein hervorragender Fernsehempfänger, der sich besonders für größere Wohnräume, vor allem aber auch für die Verwendung in Gaststätten eignet. Der technische Aufbau entspricht dem in der großen Fernsehtruhe MANILA befindlichen Gerät und ist ebenfalls mit dem BLAUPUNKT-3D-Ton-Raumklangsystem ausgerüstet. In Verbindung mit dem kontrastreichen, lichtstarken Fernsehbild bringt es eine überragende Natürlichkeit in der Wiedergabe der Fernsehdarbietungen.

Bestellen Sie noch heute diese beiden hervorragenden neuen und preiswerten BLAUPUNKT-Fernseher. Sie und Ihre Kunden werden davon begeistert sein.

Madaira

DM 1498,—



Jamaica

DM 1298,—

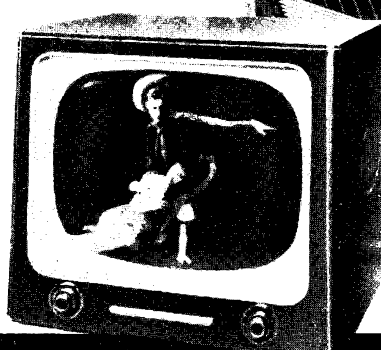

BLAUPUNKT

BLAUPUNKT-WERKE GMBH · HILDESHEIM

Vorschläge für die WERKSTATTPRAXIS

Empfindlichkeitssteigerung und Trennschärfeverbesserung mit geringem Aufwand

Empfindlichkeit und Trennschärfe eines Supers lassen sich am einfachsten durch eine Rückkopplung in der Zf-Stufe verbessern. Bei einem Vierkreis-Super benutzt man hierzu bekanntlich ein Bandfilter mit Hilfswicklung. Auf gleichem Wege wäre auch beim Sechskreiser eine Rückkopplung möglich. Für den nachträglichen Einbau kommt diese Methode jedoch weniger in Betracht; da hier die Bandfilter in der Regel keine Hilfswicklung besitzen. Die nachfolgend beschriebene Schaltung hat den Vorteil, daß die Bandfilter in der ursprünglichen Form benutzt werden können.

An zusätzlichen Einzelteilen werden nur ein Kondensator von 5 bis 15 pF (C) und ein Regelwiderstand von 500 bis 1000 Ω (R) benötigt. Für den Einbau dieses Reglers auf der Rückseite des Chassis dürfte in jedem Gerät genügend Platz vorhanden sein. Laut Schaltbild liegt R im Fußpunkt des dritten Bandfilterkreises. Der am Widerstand entstehende geringe Zf-Spannungsabfall wird über C dem andenseitigen Ende des Kreises 1 zugeführt. Dadurch wird Kreis 1 etwas verstimmte. Mit Hilfe des Abstimmkerns wird diese Verstimmung wieder ausgeglichen. Auch ist es angebracht, zunächst bei kurzgeschlossenem Regler R den gesamten Zf-Teil sorgfältig nachzustimmen. Ebenso hat es sich als günstig erwiesen, die Bandfilterkreise möglichst lose zu koppeln. Bei jedem Kreis wird also der Resonanzpunkt eingestellt, der sich bei herausgedrehtem Eisenkern ergibt. Der damit verbundene geringe Leistungsverlust wird durch die Rückkopplung mehr als ausgeglichen.

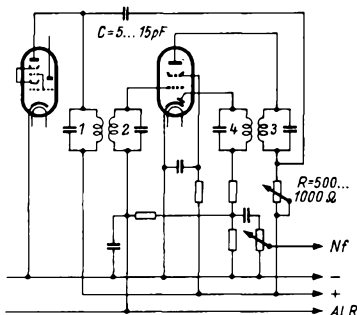

Durch Einbau des Kondensators C und des Widerstandes R läßt sich bei einem Super mit vier Zf-Kreisen eine Rückkopplung anbringen

Um nun festzustellen ob die Schaltung einwandfrei arbeitet, wird der Empfänger zunächst auf einen schwachen Sender eingestellt. Der Regler R wird langsam aufgedreht. Wahrscheinlich wird zunächst keine Rückkopplung einsetzen. Es kann aber auch sein, daß die Lautstärke des eingestellten Senders zunächst etwas abnimmt, dann aber gleich wieder zunimmt und schließlich, bei ziemlich weit aufgedrehtem Regler, doch noch Schwingungen einsetzen. In diesen Fällen pole man die Spule des Kreises 1 oder auch von Kreis 2 um. Bei richtiger Schaltung muß die Lautstärke des eingestellten Senders beim Aufdrehen des Reglers gleichmäßig ansteigen und schließlich müssen Schwingungen einsetzen. Gleichzeitig tritt eine leichte Verstimmung ein, wie sie auch beim Einkreiser bekannt ist.

Hat man die Schaltung soweit in Ordnung, so wird R vor den Schwingungseinsatzpunkt gestellt. Damit ist dann der Einbau beendet. Wer will, kann an Stelle des Reglers auch einen Festwiderstand einbauen, dessen Größe durch Versuch ermittelt wird.

Die soeben beschriebene Schaltung ähnelt der in der FUNKSCHAU 1954, Heft 3, auf Seite 50 beschriebenen „Automatischen Bandbreitenregelung bei einem Batteriesuper“. Durch entsprechende Polung von Kreis 1 bzw. 2 konnte jedoch auf die Anzapfung beim Kreis 1 verzichtet werden. —

Auch bei der hier vorgeschlagenen Schaltung wird der Rückkopplungsgrad mit Hilfe der Regelspannung gesteuert, so daß stark einfallende Sender mit großer Bandbreite empfangen werden. Schwache Sender werden zwar in den Höhen etwas beschnitten, dafür werden sie jedoch durch die Verstärkung des automatisch stärker werdenden Rückkopplungsgrades in bekannter Weise entsprechend angehoben.

Zu erwähnen wäre noch, daß beim Einbau eines Festwiderstandes an Stelle des Reglers die Rückkopplungseinstellung erst dann vorzunehmen ist, wenn sich das Gerät einigermaßen erwärmt hat. Dadurch wird vermieden, daß bei längerer Betriebsdauer die Zf-Stufe plötzlich zu schwingen beginnt.

Walter Reitzig

Einfache Prüfeinrichtung mit Vorschaltlampe

Daß die Vorschaltlampe ein einfaches aber zuverlässiges Hilfsmittel zur Vorprüfung von Geräten aller Art darstellt, wurde bereits in der FUNKSCHAU 1954, Heft 6, Seite 118, erwähnt. Die nachfolgend beschriebene Vorschaltlampen-Einrichtung eignet sich besonders zur festen Montage auf einer Prüftafel.

Bild 1 zeigt die Schaltung. Hierzu werden eine Glühlampe mit Fassung (ca. 40 W), eine kleine Signallümmröhre, eine Steckdose und ein Schalter benötigt. Als Schalter kann ein Gruppenschalter benutzt werden (Bild 2), bei welchem die Brücke entfernt wird. Ein Kreuzschalter (Bild 3) kann ebenfalls verwendet werden, bei ihm ist ein Kontakt der Walze zu entfernen.

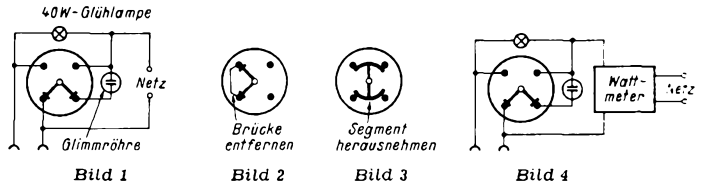

Soll mit der Anordnung ein Gerät vorgeprüft werden, dann bringt man durch Drehen des Schalters zunächst die Glühlampe zum Aufleuchten. Jetzt ist die Anlage prüfbereit und das zu prüfende Gerät kann angeschlossen werden. Am Aufleuchten der Glühlampe kann man nun bereits erkennen, ob vielleicht ein Kurzschluß vorliegt. Besitzt das zu prüfende Gerät einen hohen Eigenverbrauch, so leuchtet auch die Glühlampe entsprechend hell auf. Man kann daher nicht immer auf Anhub erkennen, ob ein Kurzschluß im Gerät vorliegt oder nicht.

Nun dreht man den Schalter um eine Stellung weiter nach rechts. Jetzt wird das zu prüfende Gerät überbrückt und die Glühlampe erhält volle Spannung. War ein Kurzschluß im Gerät vorhanden, dann leuchtet die Glühlampe mit gleicher Helligkeit weiter, andernfalls wird sie etwas heller werden. Auch geringe Helligkeitsunterschiede sind deutlich zu erkennen. Aus der Erfahrung ergeben sich bald Anhaltspunkte für den Stromverbrauch. War das Gerät bis jetzt kurzschlußfrei, so wird der Schalter wieder um eine Stellung nach rechts weitergedreht; dadurch wird die Glühlampe überbrückt, das Gerät erhält volle Betriebsspannung und es kann nun in üblicher Weise weitergeprüft werden.

Wer über ein Wattmeter verfügt, kann dieses nach Bild 4 mit der Prüfeinrichtung zusammenschalten. Am Ende der Vorprüfung läßt sich dann die Stromaufnahme des zu prüfenden Gerätes ablesen. Das Wattmeter ist jedoch durch die beschriebene Vorprüfung vor direkten Kurzschlüssen ausreichend geschützt.

Walter Reitzig

Praktische Aufhängevorrichtung für LötKolben

Der heiße LötKolben ist, wenn er unbenutzt auf dem Reparaturtisch liegt, ein ständiges Sorgenkind. Abgesehen davon, daß man sich an ihm verbrennen kann, wenn man seine Nähe nicht respektvoll genug meidet, stellt er für alle Schaltdrähte, Litzen und sonstige hitzeempfindlichen Teile eine ständige Gefahrenquelle dar. Meistens vergißt man auch, ihn sofort nach Gebrauch abzuschalten und er verbraucht weiter Strom, was weder ihm noch der Geschäftskasse nützt. Um all diese Nachteile zu vermeiden, wurde eine geeignete Aufhängevorrichtung konstruiert. Sie nimmt den LötKolben nach Gebrauch auf und schaltet ihn dabei automatisch ab.

(Fortsetzung Seite 416)



Bild 1. Schnitt durch den Abschaltmechanismus für den LötKolben



Bild 2. Vorderansicht der Abschaltmechanismus

Der neue

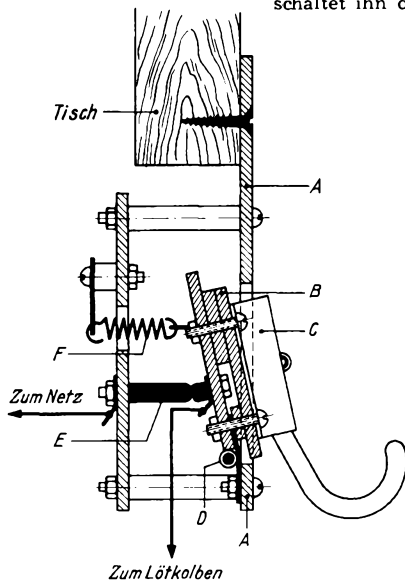
PHILIPS

Plattenwechsler

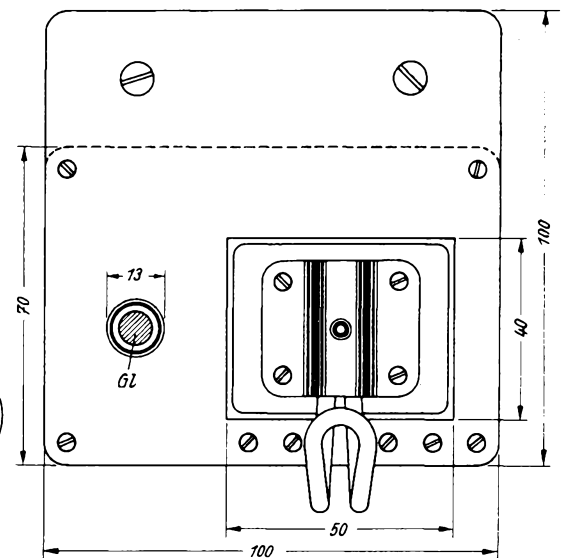
Noch einfacher geht es nicht:

in der Konstruktion,
im federnden Einbau,
in der Bedienung
(Drucktasten).

Noch besser geht es nicht:

in der Wiedergabequalität,
im geräuschlosen
gleichmäßigen Lauf,
in der Betriebssicherheit.

Noch kleiner geht es nicht:

bei 350 x 305 mm und
115 mm Höhe.



Aufsatzteil für
M 45-Platten
mit großem
Mittelloch.



DEUTSCHE PHILIPS GMBH · HAMBURG 1

Agfa Magnettonband FSP

Für alle Heimgeräte

mit 19 cm/sec.,
9,5 cm/sec. und kleineren
Bandgeschwindigkeiten

- ▶ Außerordentlich reißfest
- ▶ Sehr schmiegsam
- ▶ Spiegelglatte Oberfläche
- ▶ Weitestgehende Schonung der Magnetköpfe
- ▶ Wesentlich verbesserte Höhenempfindlichkeit
- ▶ Besonders gleichmäßige Wiedergabe
- ▶ Große Lautstärke



Ein feines Ohr
erkennt's am Ton

Weitere Auskünfte sowie
Prospektmaterial erhalten Sie durch

AGFA - MAGNETONVERKAUF · LEVERKUSEN - BAYERWERK

Alles für die Ela-Technik!

mit Erzeugnissen von **Rang und Klang:**



für jeden
Verwendungszweck!

Lautsprecher-Chassis für Gruppeneinbau
von 1-12 Watt

oder fert. „Lautstrahler“ Type **Melodie**
10 Watt mit 3 Systemen
Cabinet 15 Watt, 5 Systeme,
Frequenz 70-16000 Hz



ALLEN VORANI

Dyn. Tauchspulen-Mikrophone –
Vor- u. **Mischverstärker in Studio-**
Qualität, 80 Watt-Endstufe in Klein-
Bauart; Tonfrequenz-Übertrager
für Tonbandgeräte usw.



Der elektrische Patent-
Kontakt

Spez. Stecker – Kabel – Kupplungen und
Miniatürkupplungen für ab-
geschirmte Mikrophon-Leitungen:
1, 3, 5, 6 + 8polig, dazu passendes
Mikrophon-Kabel

Fordern Sie bitte unsere Prospekte darüber an

Verkauf für den Bezirk Südbayern:

HERMANN ADAM · München 15, Schillerstr. 18

WERKSVERTRETUNGEN UND AUSLIEFERUNGSLAGER
FÜR ELEKTROAKUSTISCHE ERZEUGNISSE

Praktische Aufhängevorrichtung für LötKolben (Fortsetzung von Seite 414)

Wie Bild 1 zeigt, ist auf einer 3 mm starken Hartpapierplatte A eine zweite Platte B montiert, die einen handelsüblichen Kleiderhaken C trägt und im Punkt D um zwei Scharniere drehbar ist. B wird, wenn der LötKolben nicht am Haken hängt, von der Feder F nach rückwärts gezogen. Dabei schließt sich Kontakt E, der im Stromkreis des LötKolbens liegt und schaltet ihn ein. Wird der LötKolben nicht mehr gebraucht, so hängt man ihn an den Haken. Durch sein Gewicht wird nun B nach vorne gekippt und E unterbricht den Strom. Es empfiehlt sich außerdem, zur Betriebsanzeige eine Kleinlimmlampe Gl (Bild 2) z. B. vom Typ Osram 757300 einzubauen. Erfahrungsgemäß sind selbstgebaute Kontakte nicht immer zuverlässig, und wenn einmal der LötKolben nicht warm werden sollte, erkennt man sofort, ob der Fehler am Kontakt liegt oder ob die Patrone durchgebrannt ist.

Um sich vor Verbrennungen zu schützen, soll man das fertige Gerät an eine Stelle des Reparaturtisches montieren, die man mit der Hand leicht erreicht, an die man aber mit anderen Körperteilen auch bei unvorsichtiger Bewegung nicht hinkommt.

Franz Jerfy

Ein praktisches Steckdosenbrett

Kennen Sie auch das wirre Leitungsdurcheinander, das zu gern entsteht, wenn schnell eine Verlängerungsleitung ausgelegt werden soll?

Haben Sie nicht auch schon einmal am Ende dieser Leitung eine zweite oder dritte Steckdose benötigt?

Das in Bild 1 wiedergegebene Steckdosenbrett hat sich in solchen Fällen seit langem bei uns sehr bewährt.



Bild 1. Ansicht des Steckdosenbrettes mit aufgewickelter Anschlußschnur

Seine Vorteile:

1. Die Netzleitung liegt in aufgewickelmtem Zustand immer fest;
2. Das Netzkabel wird durch den gleichmäßigen, relativ großen Wickelradius sehr geschont;
3. Kein zusätzlicher Platzbedarf;
4. Anschlußmöglichkeit von vier Verbrauchern;
5. Einfache widerstandsfähige Ausführung.

Der Wickelraum ist für 10 m Gummikabel 3 x 0,75 mm² bemessen. Für Boden- und Deckplatte wurde 10-mm-Sperrholz verwendet. Die Zarge besteht aus Hartholz. Sie ist mit der Bodenplatte verleimt, während die mit vier Bohrungen von 56 mm Durchmesser versehene Deckplatte auf der Zarge mit Holzschrauben befestigt ist. Das Kabel

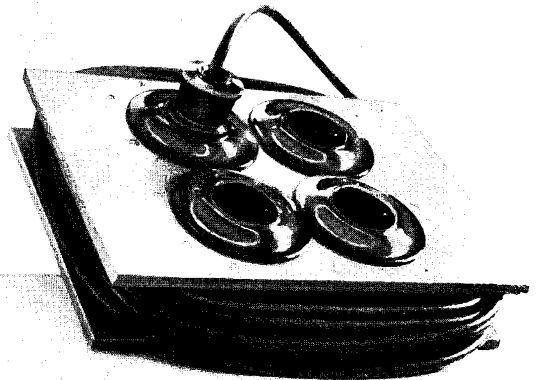
ist vor der Her-
ausführung, die
sich an einer
Längsseite befin-
det, mit einer
Schelle zugentla-
stet. Bild 2 zeigt
die Hauptabmes-
sungen des Bret-
tes.

Das Brett wur-
de vor der Monta-
ge mit grauem
Nitrolack ges-
spritzt und bietet
auch in teilweise
abgewickelmtem
Zustand einen
ordentlichen
Anblick. -hjh-



Bild 2. Hauptabmessungen des
Steckdosenbrettes. Die runden
Ausschnitte richten sich nach
dem Durchmesser der verwen-
deten Steckdosen

Der Franzis-Verlag teilt mit

1. Die Zeitschrift **ELEKTRONIK** ist am 1. 10. mit ihrem ersten Heft erschienen, das gleichzeitig Nr. 7 des Organs **ELEKTRONIK** ist, das seit April 1952 der Ingenieur-Ausgabe der **FUNKSCHAU** beigelegt wird. Durch Verselbständigung dieses Blattes trägt der Franzis-Verlag dem Umstand Rechnung, daß die elektronische Technik im Laufe der letzten Zeit eine ständig zunehmende Bedeutung gewonnen hat, so daß die Herausgabe einer selbständigen Zeitschrift notwendig wurde. Alles Nähere wollen unsere Leser aus dem kleinen Leitartikel auf Seite 391 und aus dem beigelegten Prospekt ersehen.

2. Die **Röhren-Dokumente** als Sammelwerk ausführlichster Art über Röhren-Daten, Röhren-Kurven und Schaltungen verdienen eine größere Aufmerksamkeit. Die Blätter der „Röhren-Dokumente“ werden laufend der **FUNKSCHAU** beigelegt, sind in ihrem ersten Teil aber auch in Lieferungsform zu haben. Es liegen 8 Lieferungen mit je 40 Seiten und insgesamt ca. 800 Bildern vor. Die Lieferungen können einzeln zum Preise von 3.50 DM bezogen werden; Lieferungen 1 bis 5 sind außerdem in einem verbilligten Sammelband für 12 DM zu haben. Die Vorräte sind nicht mehr groß, weshalb wir um baldige Bestellung bitten.

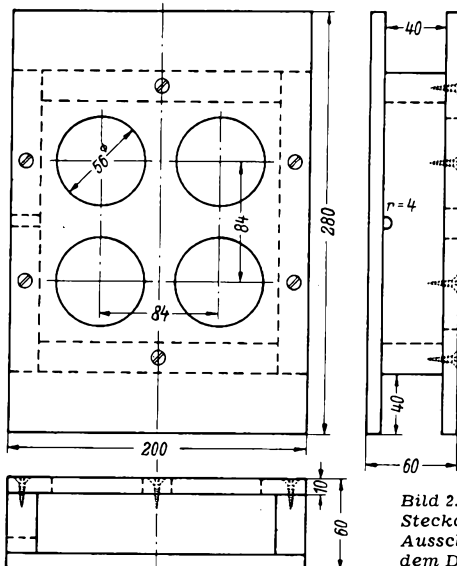
3. Das **Fernsehen steht nun auch in Süddeutschland** vor der Einführung. Damit kommt der fernsehtechnischen Literatur auch hier größere Beachtung zu. Wir weisen insbesondere auf das Buch „**Fernsehen ohne Geheimnisse**“ von Karl Tetzner und Gerhard Eckert hin, das sich ausgezeichnet als erste Einführung eignet, und zwar sowohl für den Techniker als auch für den kommenden Fernseh-Teilnehmer. Der Radio-Ingenieur, der in Zukunft mit Fernsehgeräten zu tun hat, sollte sich nicht auf die reine Technik beschränken, sondern sich auch mit allgemeinen Fragen des Fernsehens befassen. Hierfür gibt „**Fernsehen ohne Geheimnisse**“ eine hervorragende Möglichkeit. 168 Seiten, zahlreiche Bilder, Preis 5.90 DM.

4. So gleicht der **Praktiker** ab von Ing. Otto Limann ist noch lieferbar. Diese vor allem lehrmäßig ausgezeichnete Broschüre können wir unseren Lesern nur immer wieder empfehlen. Auch wer das Abgleichen beherrscht, wird in dem preiswerten Büchlein manche wertvolle Anregung finden. 48 Seiten, 36 Bilder, Preis 3 DM.

5. Das **Hilfsbuch für Katodenstrahl-Oszillografie** von Heinz Richter liegt seit einiger Zeit in 2. Auflage vor. Es ist auf den neuesten Stand gebracht, erweitert und auch in drucktechnischer Hinsicht verbessert. Der beigegebene Atlas der Oszillogramme ist auf Kunstdruckpapier gedruckt, das die Schirmbilder hervorragend herausbringt. In seiner praktischen Einstellung ist es ein ausgezeichnetes Werkstattbuch, dessen Lektüre wir jedem Techniker und technisch Interessierten empfehlen. 220 Seiten, 176 Bilder, 79 Oszillogramme und 15 Tabellen, Preis kart. 12 DM, Halbleinen 13.80 DM.

FRANZIS-VERLAG • München 2, Luisenstraße 17 • Postscheckkonto München 57 58

Neuerungen

Zwerg-Stufenschalter. Um die Abmessungen dieses Schalters zu verkleinern, wurden die Kontaktfedern nicht radial, sondern parallel auf einer Zylinderfläche angeordnet (Bild). Trotz des dadurch erzielten geringen Durchmessers von nur 21 mm sind bis

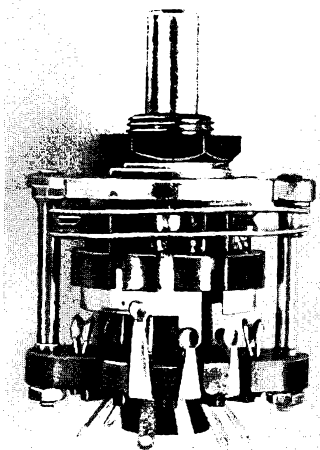

zu 11 Schaltstellungen möglich. Die Kontakte dürfen bis 5 A belastet werden und die Schaltleistung darf bis zu 125 Watt betragen. Der Übergangswiderstand ist sehr niedrig ($\leq 8 \text{ m}\Omega$). Der Isolationswiderstand beträgt selbst nach 3tägiger Lagerung bei 95% Luftfeuchtigkeit nach 1 Stunde Erholungszeit mehr als $10^{12} \Omega$. Der Verlustfaktor des Isolierstoffes bei 10 MHz ist $70 \cdot 10^{-4}$. — Dieser kleine betriebssichere Schalter eignet sich vor allem für eng zu bauende Geräte der Fernmeldetechnik, Meßtechnik, Elektronik usw. Hersteller: P r e h,

Elektrofeinmechanische Werke, Bad Neustadt/Saale.

Ständer für 17-cm-Schallplatten erleichtern das ordnungsgemäße Aufbewahren der neuen Kleinplatten. Sie unterscheiden sich äußerlich von den gewohnten Ausführungen (senkrechte Drahtbügel auf Holzrahmen) nur durch die kleineren Abmessungen (Tiefe = 185 mm; Höhe = 145 mm) und sie werden in allen in Frage kommenden Längen hergestellt. Besonders zweckmäßig ist der neue **Marckophon-Universal-Schallplattenträger (DBGM)** ausgebildet, in dem sich Platten aller gängigen Durchmesser abstellen lassen. Der Rahmen ist so konstruiert, daß neben 17-cm-Platten stehende größere Ausführungen, die man beim Entnehmen der Kleinplatten zurückschieben muß, nicht herausfallen können. Sie rollen vielmehr etwas nach hinten und oben zurück und rutschen dann von selbst wieder in ihre ursprüngliche Lage. Die dazwischen abgestellte Kleinplatte läßt sich mühelos anfassen und herausnehmen. Hersteller: **Hans Marock KG**, Düsseldorf-Oberkassel.

Werks-Veröffentlichungen

Antennen-Hauptkatalog 1954/55. Übersichtlich nach UKW- bzw. Fernsehbandern geordnet ist dieser neue **F u b a - Antennenkatalog**. Jede Seite enthält die Abbildung, Beschreibung, die Daten und den Preis einer einzigen Antennenausführung, so daß die Liste sehr übersichtlich und technisch sehr aufschlußreich ist. Im Kapitel „Zubehör“ wird außerdem eine Auswahl von Antennenweichen und -filtern aufgeführt, mit deren Hilfe sich UKW- und Fernsehantennen zusammenschalten und die verschiedenen Wellenwiderstände aufeinander anpassen lassen (**K o l b e & C o**, Hildesheim).

AEG

Die neue
L I N I E
gefällt
ÜBERALL

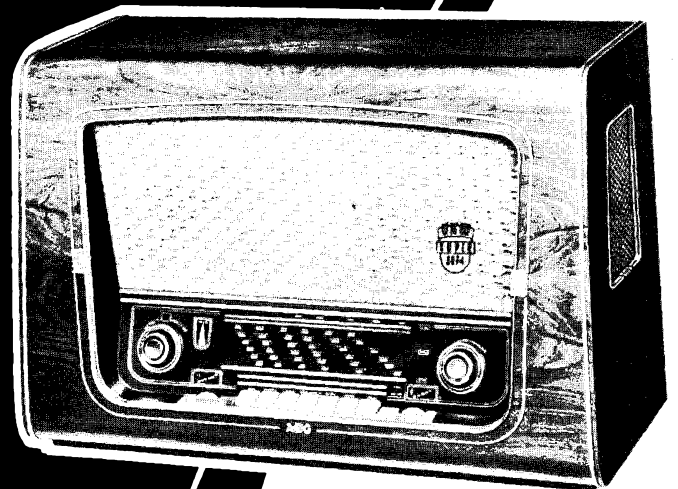

AEG-SUPER
mit 3-D

KLANG-VOLLENDUNG

ALLGEMEINE ELEKTRICITÄTS-GESELLSCHAFT

WUMO-BERICHT AUS DER PHONOTECHNIK Nr. 5

Für eine gute Schallplattenwiedergabe ist ein gleichförmiger Lauf des Plattentellers von grundlegender Bedeutung. Beim üblichen Meßverfahren wird eine Platte mit konstanter Frequenz abgetastet und die durch die Ungleichförmigkeit der Plattentellerdrehung erzeugte Frequenz-Modulation gemessen. Durch die Verwendung einer Schallplatte hatten diesem Verfahren eine Reihe von Nachteilen an.

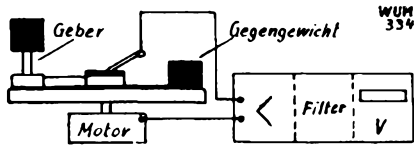

WUMO hat deshalb einen einfachen Drehbeschleunigungs-Messer konstruiert, der auch bei der Fertigungs-Prüfung eingesetzt werden kann. Ein schwingungsfähiges System überträgt seine bei ungleichförmigem Lauf entstehenden Bewegungen auf einen piezoelektrischen Geber, dessen Spannung verstärkt die Ungleichförmigkeit direkt zu messen gestattet. Ein Sieb läßt die Störquelle leicht finden. Da es sich um ein elektrostatisch arbeitendes Verfahren handelt, sind die Übergangs-Widerstände an dem Schleifring ohne Einfluß.

WUMO-APPARATEBAU G. M. B. H. - STUTTGART-ZUFFENHAUSEN

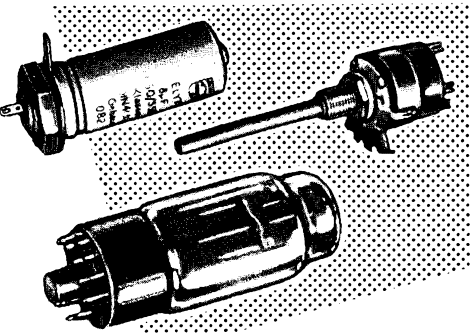

Radio-Röhren-Großhandel
H · K A E T S
Berlin-Friedenau
Niedstraße 17
Tel. 83 22 20 · 83 30 42

Polarisierte Relais S & H Trls 64 a
Bv 3402/1, 3402/3, 3402/5 u. 3402/6, sowie Trls 48 g, 54 a, 55 d, 57 a laufend lieferbar.
Sonderanfertigungen auf Anfrage
Ferner Flach-, Rund-, Wechselstrom- und Vakuumrelais. Größte Auswahl an Einzelteilen aller Art.
Fordern Sie bitte Lagerliste an
Radio-Scheck NÜRNBERG
Inn. Laufergasse 19

Meine modernen
Sekundärelektronen-Verfielfacher

als
Höchstleistungs-Photozellen
mit einer Elektronen-Verfielfachung bis über 1 Million und meine damit ausgestatteten
SEV-Anlagen
für lichtelektrische Messung, Schaltung, Regelung, Steuerung können nunmehr auch durch Ingenieurbüros sowie den Handel bezogen werden.

DR. GEORG MAURER · Neuffen Wttbg.
RÜHREN- UND APPARATEBAU · TELEFON 715

Sonderangebot für Wiederverkäufer

166 2.50	6C5 1.75	6SK7 2.80	12SL7 2.50	Dk 91 3.20
1L4 2.30	6C8 1.75	6V6 2.90	1624 3.50	E141 3.60
1R4 1.50	6H6 1.20	7C5 2.50	RL 2,4T 1.90	EC 81 4.40
3B7 1.-	6N7 1.85	7F7 1.50	AB1 3.30	EL 84 3.90
3D6 1.30	6SA7 2.75	7N7 1.50	DF25 1.20	UF 41 2.90
6A6 1.50	6SJ7 2.20	12K8 4.20	EF13 3.-	UF 42 3.40

Alle Röhrentypen preisgünstig lieferbar. Widerstandsortimente: 100 fabrikneue Widerstände DM 1.-. Bitte Röhren- und Materialliste anfordern! Versand per Nachnahme, spesenfrei, 3% Skonto.
E. HENINGER, München, Herzogstraße 55

ROKA
Fernsehtennen,
Voraussetzung
für guten Empfang
ROBERT KARST BERLIN SW 29

Gesucht:
Fernschreiber
Blatt- oder
Streifenschreiber
Angebote
unter Nummer 5356 D

**Verkaufe
gegen Gebot**
25 m Wehrmacht-
kurbelmast mit Abspann-
seile 2 Köln E 52, 1 UIm
E 53 b, 2 Main 19K 39,
5t 150FK 41 sa, 1 Ehren-
m 800 Watt, lang
Zuschr. unt. Nr. 5355 M

WILHELM PAFF
Lömittelfabrik · Wuppertal-Barmen

20 000 Kehlkopfmikrofone | 500 P 2000/2001 a 4.50
600 Kurskreisel mit Libella | 800 Kupfer-Oxydul
50 Relais Trls. 67 s | Gleichrichter
50 Umformer U 25 a (24 V) | (Einweg ca. 2 Amp.)
gegen Kassen-Gebot zu verkaufen
F. HEINZE Großhandlung · Coburg · Postfach 507

VOX
Für Lamping Freund

Klangvolle Wiedergabe durch hochwert. Lautsprecher. Ferrit-Antenne ermöglicht guten Empfang. Techn. Daten: 6 Kreise (Ferrit-Vorkreis) 4 Röhren (1R5/1T4/1SS/3S4) Gr. 29x24x10 cm, Gew. m. Batt. 3.5 kg, Batteriesatz netto 8.30, Gerät mit Röhren netto **59.-**

DREIPUNKT
DREIPUNKT-Gerätebau Willy Hüfner Nürnberg-0

SONDERANGEBOT
Perm.-dyn. Lautsprecher 2 Watt 180 mm Ø mit Alu-Korb, ohne Übertrag., per Stück DM 3.95 Übertrag. für Anpassung, 4.5 und 7 kΩ, per Stück DM 2.95 jeweils ab Werk unverpackt. Versand per Nachnahme, bei Nicht-gefallen Rücknahme.

RADIO ZIMMER
SENDEN/ILLER
Notlicht-Anlagen
vollautom. f. jed. Leistung
liefert in bekannter Qualität
KUNZ K.-G.
Abt. Gleichrichterbau
Berlin-Charlottenbg. 4
Giesebrechtstraße 10
Telefon 32 21 69

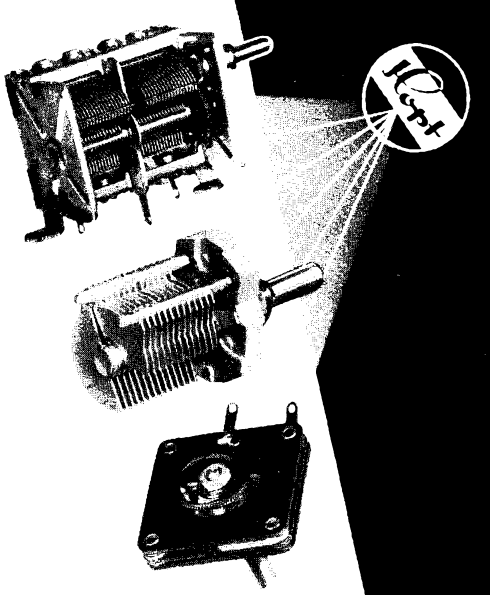

KARL HOPT G.M.B.H.
RADIOTECHNISCHE FABRIK
SCHORZINGEN · WÜRTEMBERG

GESUCHT WERDEN
RÖHREN P 700
in bester Qualität und in jeder Menge.
Preis- u. Mengenangebote unt. Nr. 5378 M erbeten.

Lautsprecher Unerhört preisgünstig, perm.-dyn. mit Alnico-Hochleistungsmagnet.

30 W 130 Ø Isophon	7.50
4 W 180 Ø Grundig	11.80
8 W 250 Ø Norweg. Exportlautspr., 10 000 Gauß	22.90
Hochtonsystem 7-15 kHz (statisch)	6.-
Ovallautsprecher 3 W 130 x 180 Isophon	12.80
4 W 150 x 210	13.50
6 W 180 x 260	14.80
Breit-Lautspr., Doppel-Membr., 11 000 Gauß:	
6 W 210 Ø Philips-Duo 50 - 15 000 Hz	24.50
10 W 250 Ø Norweg. Export 35 - 16 000 Hz	29.90
Luxusgeh. 665 x 350 x 415 (Lembeck Atlantis), m. Chassis, Skala, Tastensatz (8 Tasten), Rückwand kompl. nur	36.-
Mayr-Tastens., 5 Tasten m. Kontaktleist., erstkl.	8.50
Wima-Tauchlack-Kond. 0,5 µF, 350/1000 V	—50
Netztrafo 250 V/80 mA, 6,3 V/2 Am. Spgs.-Wähler	7.50
Siemens-Flachgleichrichter B 250/85 dazu	5.25
Potentiometer mit Drehschalter, 0,5 oder 1 MΩ	1.95
Ausgangsübertrager 6 W, EL 84, auf 5 Ω	3.85
Phonochassis Perpetuum, 3-tourig, neue Ausf.	59.50

Liste 54/2 kostenlos!
Hameln · Osterstraße 36 **RADIO SUHR**

„AKUSTIC“ PHONO-CHASSIS
JETZT MIT DRUCKTASTEN

Standard Modell 254 **DM 88.-**
KURT SCHRÖDER
Berlin-Neukölln · Finowstraße 27
Fabrikation von Phono-Chassis, Tonabnehmern, magn. Aufsteckdosen, akustischen Schalldosen und Koffersprechapparaten.

FS 391

Eine Antenne die mehr leistet

- Großer Spannungsgewinn in einer Ebene
- Hohe Richtempfindlichkeit
- Schnelle und leichte Montage

früba

FABRIKATION FUNKTECHNISCHER BAUTEILE: HANS KOLBE & CO. HILDESHEIM

Unser Schlager! UKW-Einbausuper 95

EC 92, EF 94, EF 94, 2 Germ. Diod. (als Ratiadet.), 8 Kr., 22x11x6 cm rauscharm, leichter Einbau, mit Röhre., 6 Monate Garantie . . . DM 49.50

OVA L-Chassis, perm. 4W (21x15x9 cm) 14.50

6 W (22x18x10 cm) DM 16.50

8 W (28x21x13 cm) DM 20.50

Nachn.-Versand portofrei, Liste 2/54 gratis durch

Hagenuk-Kraftverstärker 75 W
 fabrikneu, 2 x EF9, 3 x P35, 3 x EZ 12, Eingang 15 mV - 500 kΩ, Ausgang 200/100/25/20/15Ω, Gegentaktendstufe, Abmessungen 550 x 280 x 260 mm
 Preis einschl. Röhre. **120.-**

Hagenuk-Verstärker 8 W
 fabrikneu, EZ 12, AF7, AL5, 3 x umschaltb. Eingang f. TA-Mikrofon-Radio, Ausgang: 200/12/6Ω, Abmessungen: 170x200x210 mm
 Preis einschließlich Röhren **50.-**

Hagenuk-Mikrofon-Vorverstärker
 fabrikneu, Bestückung 1 x AF7 und eigenes Netzteil mit Trockengleichrichter, geeignet für die Vorverstärkung von Kristall-Mikrofonen, Abmessungen: 100 x 135 x 140 mm
 Preis einschl. Röhre **15.-**

Hagenuk-Kristall-Mikrofon
 mit Tischständer, direkt an TA anschließbar, da 3mV/Ubar **10.-**

Hagenuk-Saalregler
 Stahlblechgehäuse 135 x 160 x 75 mm enthaltend 1 Pot. 25 K, 2 Pot. 10 K 1 Wdst. 10 K, 1 Fassung E 14, 1 Klemmleiste 6 pol., 3 Zeigerknöpfe, 3 Skalen 270 Grad geeignet f. d. Umbau als Mischpult, Fernbedienung usw. **4.50**

Vollmeter f. 150 V Wechselstrom
 Fabr. Schöller Ø ca. 50 mm . **2.50**

Drehspul-Voltmeter f. 10 V u. 150 V
 nur Gleichstrom Ri: 400 Ω / Volt Fabr.: Siemens Ø 63/50 mm Einbau **4.50**

Orig. Philips Ferroxcube Bandfilter 464-481 Khz
 Abmessungen: 28,5 mm Ø Höhe: 63 mm 5730/70 symmetr. Filter mit Anz. f. hohe Trennschärfe **1.80**

5730/08 symmetr. Filter mit Anz. f. große Bandbreite **1.80**

5730/07 Filter ohne Anz. mit regelbarer Bandbreite **1.80**

Es werden zusammen verwendet für hohe Trennschärfe: 5730/70 + 5730/70
 große Bandbreite: 5730/08 + 5730/70
 regelbare Bandbreite: 5730/07 + 5730/08

Kathodenstrahlröhre DB 7/5
 ein modernes, scharfzeichnendes Rohr **22.50**

Fernsehröhre MW 36/44 (14 Zoll)
 fabrikneu, mechan. u. elektr. 100%o. Bildschirm mit kl. Kratzer. 2 Monate Übernahmgarantie. . . **60.-**

Fernsehröhre MW 43/64 (17 Zoll)
 Beschaffenheit wie MW 36/44 **90.-**

Philips Ablenk- u. Fokussiereinheit AT 1000/01 **35.-**

Philips Horizontalablenk-Ausgangstrafe AT 2000 **30.-**

Modernste Subminiaturröhren
 DF 70 DL 71 pro Stück **4.-**

Für Handsprechfunk d. Universalröhre D1F **1.-**

Die Endröhre für die P 700 ist die RL2, 4P3 **1.50**

Preiswerte Röhren:
 094 **-50** A 408 **-50** CC 2 **1.-** RL 2P3 **1.-**
 KF 3 **2.-** KL 4 **2.50** 4659 (EF 6 bifilar) **5.-**
 EM 85 **4.30** RL 2 T **-80**

RADIO Gebr. BADERLE, Hamburg I, Spitalerstraße 7

BOSCH MP KONDENSATOREN

Überall bevorzugt, wo es auf SICHERHEIT ankommt

selbstehend

kurzschlußsicher

zuverlässig

ROBERT BOSCH GMBH STUTTGART

UKW-Antennen usw. zu konkurrenzlosen Preisen aus bestem Material!!!

UKW Hochantenne, Faltdipol 300 Ω a. Alu-R. n. **DM 8.25**

UKW-Reflektorantenne, stabil gebaut für nur **DM 12.85**

UKW-Flachkabel, prsw. Qual. 240-300 Ω p. m. **DM -21**

UKW-Flachkabel, „versilb. 240-300 Ω p. m. **DM -30**

Fernseh-Antenne, m. Reflektor f. Kanal 5-11 n. **DM 13.50**

Elektr.-Trockenrasierer „ROBOT“ 110/220 V **DM 21.90**

Radio-Tische, aufbaumf. 65x40x63 cm zerlegb. **DM 22.95**

Gühlampen 220 V 60 W **DM -74**; 40 W **DM -60** p. St. Sofort lieferbar! Versand p. N. N.! Rücknahme-Garantie!

SCHINNER-Vertrieb, Sulzbach-Rosenberg, Postfach 125 K

SEIT 30 JAHREN

Klein-Transformatoren

FÜR ALLE ZWECKE FORDERN SIE PROSPEKTE

ING. ERICH + FRED ENGEL

WIESBADEN 95

Fernsehröhre MW 36/44 (14 Zoll)
 fabrikneu, mechan. u. elektr. 100%o. Bildschirm mit kl. Kratzer. 2 Monate Übernahmgarantie. . . **60.-**

Fernsehröhre MW 43/64 (17 Zoll)
 Beschaffenheit wie MW 36/44 **90.-**

Philips Ablenk- u. Fokussiereinheit AT 1000/01 **35.-**

Philips Horizontalablenk-Ausgangstrafe AT 2000 **30.-**

Modernste Subminiaturröhren
 DF 70 DL 71 pro Stück **4.-**

Für Handsprechfunk d. Universalröhre D1F **1.-**

Die Endröhre für die P 700 ist die RL2, 4P3 **1.50**

Preiswerte Röhren:
 094 **-50** A 408 **-50** CC 2 **1.-** RL 2P3 **1.-**
 KF 3 **2.-** KL 4 **2.50** 4659 (EF 6 bifilar) **5.-**
 EM 85 **4.30** RL 2 T **-80**

RADIO Gebr. BADERLE, Hamburg I, Spitalerstraße 7

RÖHREN

für Empfangs-, Sende- und alle Spezialzwecke
 1500 verschiedene Typen
 300.000 Röhren am Lager
 5000 zufriedene Kunden in aller Welt!

Hohe Qualität!
 Übliche Garantie
 Prompte Lieferung
 Niedrige Preise

EXPORT - IMPORT

GERMAR WEISS
 FRANKFURT-M MAINZERLANDSTR. 148

Geschaltete SPULENKÖRPER . ABDECKPLATTEN . KABELSCHUHE . KONTAKTFEDERN . LÖTSEN . KABEL- und LEITUNGSÖSEN
 Kleine UNTERLEGSCHLEIBEN . FEDERSCHLEIBEN . KONDENSATORENTEILE . Gestanzte und gezogene MASSENARTIKEL

Teckentzup
 Kommandit-Gesellschaft

Fabrik für Stanz- und Zieh-Kleinteile
Hüinghausen über Plattenberg

ELECTRONICS:

Tüchtige Vertreter für Deutschland und andere Länder gesucht zum Verkauf von Radio- u. Fernschröhren, auch fluoreszierende Lampen und Zubehör an führende Importeure, Hersteller und Regierungsstellen. Gute Kommission. Entsprechende Angebote in deutsch oder englisch erbeten an:
METROPOLITAN OVERSEAS SUPPLY CORPORATION 1133 BROADWAY NEW YORK

**Reparaturkarten
TZ-Verträge**

Reparaturbücher, Nachweis- und Kassenblocks sowie sämtl. Drucksachen liefert gut und preiswert

„Drüvela“
DRWZ., Gelsenkirchen 4

KLEIN-ANZEIGEN

Anzeigen für die FUNKSCHAU sind ausschließlich an den FRANZIS-VERLAG, (13 0) München 22, Odeonsplatz 2, einzusenden. Die Kosten der Anzeige werden nach Erhalt der Vorlage angefordert. Den Text einer Anzeige erbitten wir in Maschinenschrift oder Druckschrift. Der Preis einer Druckzeile, die etwa 25 Buchstaben bzw. Zeichen einschl. Zwischenräumen enthält, beträgt DM 2.—. Für Zifferanzeigen ist eine zusätzliche Gebühr von DM 1.— zu bezahlen.

Amerikanische Rundfunkstation sucht Messdienst-Ingenieur

Erforderlich: Sehr gute theoretische Kenntnisse in der NF-Technik als auch praktische Erfahrung in der Reparaturtechnik und Wartung von Studio-Anlagen. Bewerbungen unter M.S.11 930 üb. Annoncen-Expedition Carl Gabler, München 1

**ERFAHRENE
SENDER-
TECHNIKER**

Gesucht für amerikanische Betriebe in Mannheim und Bayern.

Angebote mit Lichtbild erbeten unter Nr. 5380 M

Wir suchen zum sofortigen Eintritt mehrere Rundfunk- und Fernseh-Mechaniker

mit guten Fachkenntnissen. Bei guter Qualifikation und entsprechender Eignung ist später evtl. ein Einsatz bei unseren Werksvertretungen im In- und Ausland möglich.

Bewerbungen mit ausführlichen Unterlagen, Lichtbild und Lebenslauf bitten wir schriftlich an unsere Personalabteilung zu richten.

GRUNDIG Radio-Werke, Fürth/Bay., Kurgartenstr.

Für Recklinghausen jüngerer, erfahrener

**Rundfunk-
Fernsehtechniker**
für den Außendienst gesucht. Es wollen sich nur Herren melden, die selbst, jede Reparatur meistern und an Intensives Arbeiten gewöhnt sind. Führerschein 3 erforderlich. Angebote unter Nr. 5357 R

Junger, strebsamer

MITARBEITER
für Radio- u. Elektrogeschäft als Verkäufer im Außendienst f. Süddeutschland (Schweizer Grenze) gesucht. Führerschein Kl. III erforderlich. Fixum u. Provision geboten. Dauerstellung, Handschriftl. Bewerbung mit Bild und Ansprüchen unter Nr. 5387 A

Mehrere

Rundfunkmechaniker
oder auch **Meister**
die zugleich gute Fähigkeiten im Fernseh-Reparaturdienst nachweisen können, z. baldigem Eintritt f. den Bez. Recklinghausen in W. gesucht. Bewerbungen m. den üb. Unterlagen erbeten unter Nr. 5289 F

Wir suchen in allen Städten Deutschlands selbständige

Rundfunk-Techniker

für den Vertrieb sowie die Stördienstübernahme unserer neuen deutsch. Musikbox „SYMPHONIE“

Näheres durch die Herstellerfirma:
TH. BERGMANN & CO., HAMBURG - ALTONA
Eimsbütteler Straße 45a

Rundfunkmechaniker

27 Jahre, kriegsvers., umfassende Kenntnisse auf dem Gebiet der Elektroakustik, Tonband und Tonfilmtechnik, sowie engl. Sprachkenntn. sucht Dauerstellung in Filmsynchronisation, Rundfunk, Fernseh- od. gr. Tonstudio in westd. Großstadt.— Gehalt nach Leistung. Angeb. unt. Nr. 5354 F erb.

Gut eingeführtes

Radio-Fachgeschäft

seit 22 Jahren bestehend, zentral gelegen in Singen-Hohentwiel (26.000 Einwohner) nahe der Schweizer Grenze mit Warenbestand, einger. Werkstätte mögl. sofort oder aber zum 15. Okt. 54 gegen **bar zu verkaufen**. Günstiger Mietpreis, sehr gute Lage. Angebote erbet. unter Nr. 5386 S

**Rundfunk- und
Fernsehmechaniker**

mit gründlichen praktischen und theoretischen Kenntnissen für das Ruhrgebiet (Einzelhandel) gesucht. Zimmer kann, wenn nötig, beschafft werden. Bewerbungen mit Lebenslauf u. Zeugnisabschriften erbeten unter Nr. 5390 H

Gut renommierter Betrieb

für elektronische Spezialgeräte und -Maschinen

sucht

Arbeitsvorbereiter

für Fertigungsplanung und Arbeitsvorbereitung elektronischer Geräte. Kenntnisse in Maschinenbau und REFA-Grundschein erwünscht. Bewerber mit mindestens 5 jähriger Praxis als Arbeitsvorbereiter werden gebeten, ihre Bewerbungsunterlagen mit handgeschriebenen, lückenlosen Lebenslauf, Zeugnisabschriften u. Lichtbild unter Nummer 5381 R einzureichen.

**Fertigungs-
Ingenieure gesucht**

von Industriebetrieb für elektrische Bauelemente der NF-HF-UKW- und Fernsehtechnik. Geboten wird interessante Tätigkeit als selbständig. Fertigungsleiter, Prüffeldleiter und in der technischen Planung.

Angebote mit selbstgeschriebenen Lebenslauf, Lichtbild, Gehaltsansprüchen sowie Angabe von Referenzen erbeten unter Nummer 5382 A

**STELLENGESUCHE
UND - ANGEBOTE**

Selbständ. arbeitender Rundfunkmechaniker. d. auch im Elektrofach bewandert ist n. Bonn gesucht. Angeb. unter Nr. 5384 S erbeten

Rundfunkmech., 28 J., an selbst. gewissenh. Arb. gewöhnt, sucht Dauerstellg. i. Handw. od. Industrie. Führerschein Kl. 3 vorh. Ang. unt. Nr. 5386 H

Elektromech.-Meister, 30 J., will sich veränd. Zuschr. u. Nr. 5353 K erbeten

Suche Rundfk.-Mechaniker, vollk. selbst. arbeit., Verkaufstalent, mit Erfahrungen auf UKW- u. Fernsehgeb., in Dauerst. nach Südwestf. Angeb. m. Lebensl., Zeugn.-Abschr. u. Gehaltsanspr. unter Nr. 5345 E erbeten

Rundfunkmechaniker, selbst. arbeitend u. zuverlässig, auch f. Kundendienst u. Verk. geeignet, p. sof. i. Dauerstellung gesucht. Ang. mit Gehaltsforderung erbeten unt. Nr. 5389 S

Radiotechniker, 28 J., Spezialist in Ela-Anl., sucht sich zu veränd.; a. Industr. angenehm. Angeb. unt. Nr. 5388 B

VERKAUFE

Schule d. Funktechnik. 4 Bd. neu. neue Ausg. zu verk. Angeb. unter Nr. 5383 H erbeten

Sonderposten in Meßgeräten, Meßinstrumenten u. Röhren finden Sie in unserer kostenlosen Sonderliste.

Arlt - Radio - Versand Walter Arlt, Berlin-Neukölln, Karl-Marx-Straße 27, Tel. 601104/05, Düsseldorf, Friedrichstraße 61a, Tel. 6 00 01

Mechaniker-Drehbank, halbautomat. m. Hebel-Support, Hebelreitstock, Schnellspanner, eingebauter Motor 220/380, Spannzangen 1-18 mm, sehr gut. Zustand, für 900.— DM. Nehme Meßgeräte i. Zahlg. BC 221, Oszillograf. Röhrenvoltmeter oder L-C-Meßgerät. Anfr. unter Nr. 5351 E

Meßgeräte, u. a. R. u. S. WID, SMFK, FTO, VKB usw. wegen Laborauflösung preisw. zu verk. Zuschr. unter Nr. 5347 D erbeten

Verkaufe gegen Gebot Send./Empf. Lo 70 KL 42, Ha 5 k 39, Sender Lo 40 k 39, Empf. T 9 L 39, 2 Telef. Lautspr. 25 W o. Tr. Zuschr. unter Nr. 5352 B erbeten

Automatische Kreuzspulwickelmaschine, kompl., betriebsklar, preiswert zu verkauf. Anfragen erbet. unter Nr. 5350 S

AEG-Magnetophon-Koffer KL 15, kompl. mit drei Bändern in gut. Zustand verkauft sehr preisgünst. Radio-Stiller, Wertach/Allg.

Farvimeter neuw. geg. Gebot. Angeb. unter Nr. 5349 L erbeten

Funkschr., Jahrg. 46-48, à DM 9.—, Rad.-Mentor, J. 47-53, à DM 10.—, FuG 16 Empf. (10 m) mit 9 R6, DM 60.—, u. a. Ang. u. Nr. 5346 W erb.

Frequenzganganzeiger „Bredeneek“ Typ RF b, DG 16, sehr preiswert abzugeben. Näh., F. Bergunde, Hamburg 20, Mansteinstr. 20

Radioröhren besonders preiswert. Wiederverkäufer ford. Sonderangebot. Auch Postenankauf. Atzeradio, Berlin, Europahaus

Weg. Lagerräumung z. verk.: Magnettonbänd. freitragend 1000 m auf 70 mm Kern DM 14.—, dito a. Plexiglasspule 700 m auf Wunsch mit AEG- oder 3-Zackaufn. DM 13.—, dito a. Plexiglasspule 180 m f. langsame Geschw. 36 19 cm DM 5.—, Zuschr. unter Nr. 5269 W

Röhren: 220 1 R 4, 1 S 5, 250 1 LN 5, 1 T 4, 3 S 4, 6 K 7, 6 L 7, 2.80 1 R 5, 6 SH 7, 12 SQ 7, 3.- 6 V 6, 6 AC 7, 7 A 8, 12 SG 7, 12 C 8, 25 L 6, 3 D 6, 6 SK 7, EF 42, 1 H 5, 3.50 1 N 5, 6 R 7, 6 SQ 7, 6 SJ 7, 6 SA 7, 6 F 6, 6 K 6, 12 SK 7, 12 A 6, 25 Z 6, 3.70 1 A 7, 3 Q 5, 5 Z 4, 6 B 6, 6 K 8, 6 SL 7, 4.- 1 LC 6, 1 LH 4, 5 W 4, 6 A 8, 6 E 8, 6 B 7, 6 L 6, 7 H 7, 12 SR 7, 12 K 8, 4.50 35 B 5, 50 B 5, 50 C 5, 50 A 5. Übernahmeger. R. Rehholz, Karlsruhe, Wielandstraße 16

SUCHE

Kaufe Radio-Röhren u. Stabis aller Typen und Fabrik., besond. P 700 und 2000, LS 50, LG 10 u. 12, TEKA, Weiden-Opf. 182

Suche 4 Körting-Maximus G, 20 W u. Körting-Maximus-Titan. Angeb. unt. Nr. 5348 K

Kfe. Radio-Rö., Stabis, v. a. P 700, LB 1, LS 50, 117 N 7, TEKA, Weiden in Opf. 188a

Röhren-Restposten kauft laufend geschlossen geg. Kasse Busse, Berlin-Neukölln, Tellstraße 2

Radioröhren, Spezialröhr., Senderröhr. geg. Kasse zu kauf. gesucht. Krüger, München 2, Enhuberstraße 4

Labor-Meßgeräte usw. kft. lfd. Charlottenbg. Motoren, Berlin W 35

**Lautsprecher-
Reparaturen**

erstklass. Ausführung, prompt und billig 20jährige Erfahrung

Spezialwerkstätte
HANGARTER · Karlsruhe
Erzbergerstraße 2a

BEYER

Dyn. Stielhörer
für die Musikbar
für höchste Ansprüche



BEYER

HEILBRONNA N.
BISMARCKSTRASSE 107 · TELEFON 2281

Störschutz-Kondensatoren Elektrolyt-Kondensatoren



WEGO-WERKE
RINKLIN&WINTERHALTER
FREIBURG i. Br.
Wenzingerstrasse 32

TRANSFORMATOREN

Serien- und Einzelanfertigung
aller Arten
Neuwicklungen in drei Tagen



Herbert v. Kaufmann
Hamburg · Wandsbek 1
Rüterstraße 83

Gleichrichter- Elemente

und komplette Geräte
liefer!

H. Kunz K. G.
Gleichrichterbau
Berlin-Charlottenburg 4
Giesebrechtstraße 10

Instandsetzung von Saphir-Tonabnehmer-Systemen aller Art!

Spezialität: TO 1002, TO 1003 u. 6SEla 1401, Reparatur einschl. neuer Saphir-
nadel und aller erford. Ersatzteile, Händlerpreis . . . DM 4.95
Garantie für jedes Stück! Eigene Fertigung von Ersatzteilen!

Reparatur aller Kristall-Saphirsysteme

wie TTN, TTM u. TTU, CS2, alle Fabrikate auch ausländ. Systeme
Sehr preiswert und fachgerecht!
Verlangen Sie bitte Preisliste! Rücklieferung in wenigen Tagen!
Bisher wurden über 12000 Systeme aller Art instandgesetzt!
Suche Systeme TO 1002, auch defekte, zu kaufen!

TYPORADIO · Ing. Karl Braun · (13b) Rothalmünster · Postfach 10

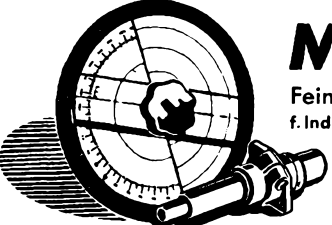

MENTOR

Feintriebe und -Meßgeräte-Skalen
f. Industrie u. Amateure in Präzisionsausföhr.

Ing. Dr. Paul Mozar
Fabrik für Feinmechanik
DÜSSELDORF, Postfach 6085



RADIOGROSSHANDLUNG HANS SEGER

REGENSBURG
Tel. 2080, Bruderwöhrdstraße 12

liefert zuverlässig ab Lager

- Rundfunk- und Fernsehgeräte
- Phonogeräte und Magnetophone
- Koffer- und Autosuper, Musikschränke

und alles einschlag. Radiomaterial folg. Firmen:

Blaupunkt	Loewe-Opta
Braun	Lorenz
Continental	Nora
Dual	Philips
Ebner	Saba
Emud	Schaub
Graetz	Siemens
Krefft	Telefunken
Körting	Tekade

Fernsehgeräte:

Krefft TD 5536 P	36 cm	DM 698.—
Schaub Illustra	36 cm	DM 798.—
Philips 1422 A	36 cm	DM 825.—
Krefft TD 5543 P	43 cm	DM 898.—
Krefft TD 5543 H	43 cm	DM 989.—
Krefft SD 5443 St	43 cm	DM 1048.—
Nora Belvedere ST	43 cm	DM 1128.—
Philips TD 1728 A	43 cm	DM 1375.—
Philips TD 2314 A	53 cm	DM 1600.—
Philips RTD 1734 A	43 cm	DM 4575.—

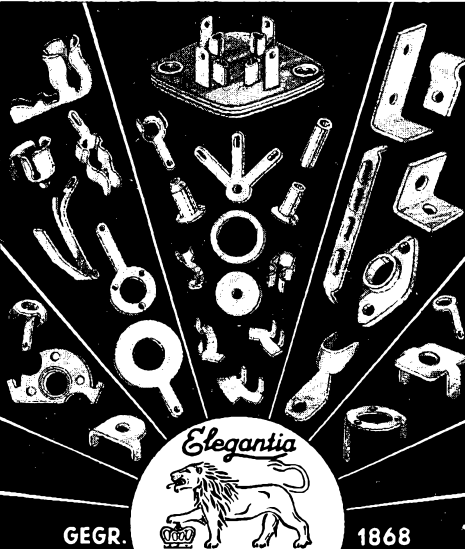

Elegantia

GEGR. 1868

WITTE & CO.

ÖSEN- U. METALLWARENFABRIK
WUPPERTAL - UNTERBARMEN



Wacim
machen Sie sich Sorgen?

Unser GRÜNER RADIO-KATALOG will Ihnen ja helfen!

Er kann es auch, denn mit seinen über 9000 Angeboten, die durch über 1000 eigene Abbildungen illustriert werden, sowie seinen Beschreibungen und Erläuterungen, ist er Deutschlands größter und bedeutendster Radio-Katalog und zugleich ein beliebtes Nachschlagewerk.

Bitte überzeugen Sie sich selbst und bestellen Sie den grünen Katalog zu nur 1.— DM Schutzgebühr. Der inliegende 1.— DM-Gutschein wird bei Warenkauf in Höhe von 20.— DM voll in Zahlung genommen.

Die Lieferung erfolgt - nur solange Vorrat reicht - gegen Voreinsendung von 1.25 DM oder per Nachnahme zu 1.80 DM.

Kostenlos erhalten Sie die Liste „Gelegenheiten in Meßgeräten und Röhren“.

ARLT-RADIO-VERSAND WALTER ARLT

Berlin-Charlottenburg 5, Kaiser-Friedrich-Str. 18,
Telefon 3466 04 / 05

Berlin-Neukölln 5, Karl-Marx-Str. 27, Tel. 6011 04/05
Postcheck: Bin.-West 19737

Düsseldorf 5, Friedrichstr. 61 a, Telefon 80 001,
Postcheck: Essen 37336

KATHREIN Fernseh-Antennen



KATHREIN

VALVO

OC70 und OC71

p-n-p-Flächen-Transistoren

Die neuen VALVO p-n-p-Flächen-Transistoren OC 70 und OC 71 sind vor allem zur Bestückung von Schwerhörigen - Geräten und ähnlichen kleinvolumigen Verstärker-Einheiten geeignet. Der Transistor-Kristall ist bei den in Allglastechnik ausgeführten VALVO Flächen-Transistoren hermetisch in einem Glaskolben kleinster Abmessungen (5,9 x 15 mm) eingeschlossen und dadurch absolut sicher gegen atmosphärische Einflüsse jeder Art geschützt. Dies ist gerade bei Schwerhörigen-Geräten wichtig, bei denen hinsichtlich Feuchtigkeitseinflüssen usw. sehr strenge Anforderungsgestellt werden. Der Typ OC 70 ist für NF-Vorstufen und der Typ OC 71 für NF-Endstufen vorgesehen. Beide Typen stellen hinsichtlich ihres Herstellungsverfahrens und ihres inneren Aufbaues sog. Diffusions-Flächen-Transistoren dar.

Ein interessantes Anwendungsbeispiel für die beiden VALVO-Flächen-Transistor-Typen ist die nebenstehende Schaltung eines dreistufigen, transformatorgekoppelten Schwerhörigen-Gerätes mit einer elektrischen Gesamt-Leistungsverstärkung von ca. 80 dB (Ausgangsleistung 1,2 mW, Klirrfaktor 5 %); bei einer Betriebsspannung von 1,2 V beträgt dabei die gesamte Stromaufnahme des Gerätes nur 4,6 mA. Verstärkungsschwankungen infolge von Temperatur-Änderungen, Schaltelemente-Streuungen usw. werden in dieser Schaltung weitgehend kompensiert, so daß selbst unter sehr ungünstigen Betriebsverhältnissen die Leistungsverstärkung nur mit ± 5 dB um den genannten Wert schwankt.

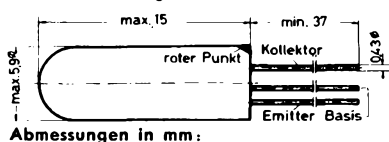

ELEKTRO SPEZIAL
G. M. B. H.

HAMBURG 1 · MÜNCKEBERGSTRASSE 7

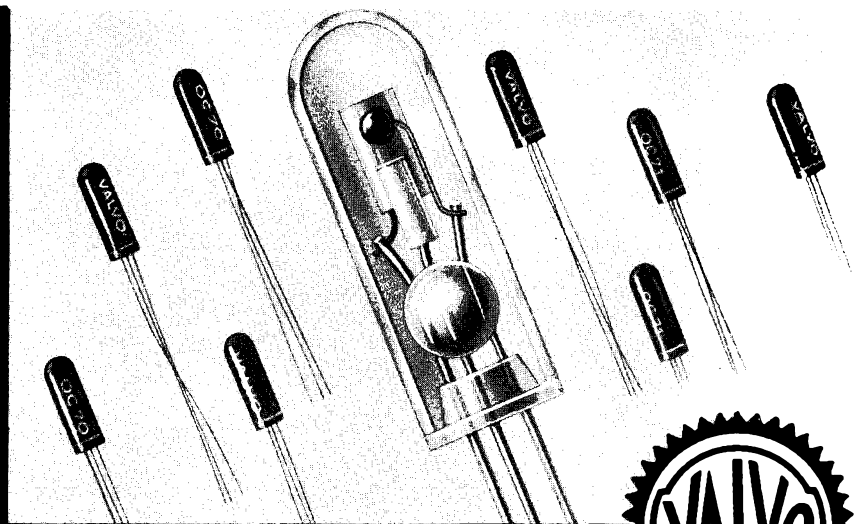

VORLÄUFIGE TECHNISCHE DATEN FÜR EMITTER-SCHALTUNG

(bei $t = +25^\circ\text{C}$)

	Typ	OC 70	OC 71
	Arbeitspunkt		$U_{ce} = -2\text{V}; I_e = 0,5\text{mA}$
VIERPOL-GRÖßEN (gemessen bei $f = 1000$ Hz)			
Eingangswiderstand (Kollektor kurzgeschlossen) h_{11} (k Ω)		2,2	0,80
Spannungsrückwirkung (Basis offen) h_{12}		$12 \cdot 10^{-4}$	$6,8 \cdot 10^{-4}$
Stromverstärkung (Kollektor kurzgeschlossen) h_{21}		30	47
Ausgangsleitwert (Basis offen) h_{22} (S)		$23 \cdot 10^{-6}$	$80 \cdot 10^{-6}$
Kollektor-Reststrom $-I'_{co}$ bei $U_{ce} = -2\text{V}; (I_b = 0)$ (μA)		110	150
Rauschzahl ($f = 1000$ Hz): Generatorwiderstand 500 Ω	F (dB)	< 18	< 25 (bei $I_e = 0,5\text{mA}$)
GRENZDATEN (absolute Maximalwerte)			
Kollektor-Gleichspannung $U_{ce\text{ max}}$ (V)		- 4,5	- 4,5
Kollektor-Spitzenspannung $U_{ce\text{ spitze max}}$ (V)		- 10	- 10
Kollektor-Strom $I_{c\text{ max}}$ (mA)		- 10	- 10
Emitter-Strom $I_{e\text{ max}}$ (mA)		10	10
Kollektor-Verlustleistung $W_{c\text{ max}}$ (bei $t = 45^\circ\text{C}$) (mW)		6	6
Zulässige Umgebungstemperatur ($^\circ\text{C}$)		+ 45	+ 45

$$u_1 = h_{11} i_1 + h_{12} u_2$$

$$i_2 = h_{21} i_1 + h_{22} u_2$$

