

# Funkschau



JAHRGANG

2. Febr.-Heft  
1953 Nr. 4

## MIT FERNSEH-TECHNIK

ZEITSCHRIFT FÜR FUNKTECHNIKER • Erscheint am 5. und 20. eines jeden Monats • FRANZIS-VERLAG MÜNCHEN-BERLIN

Gewinnliste für das  
FUNKSCHAU-Preisausschreiben Seite 71

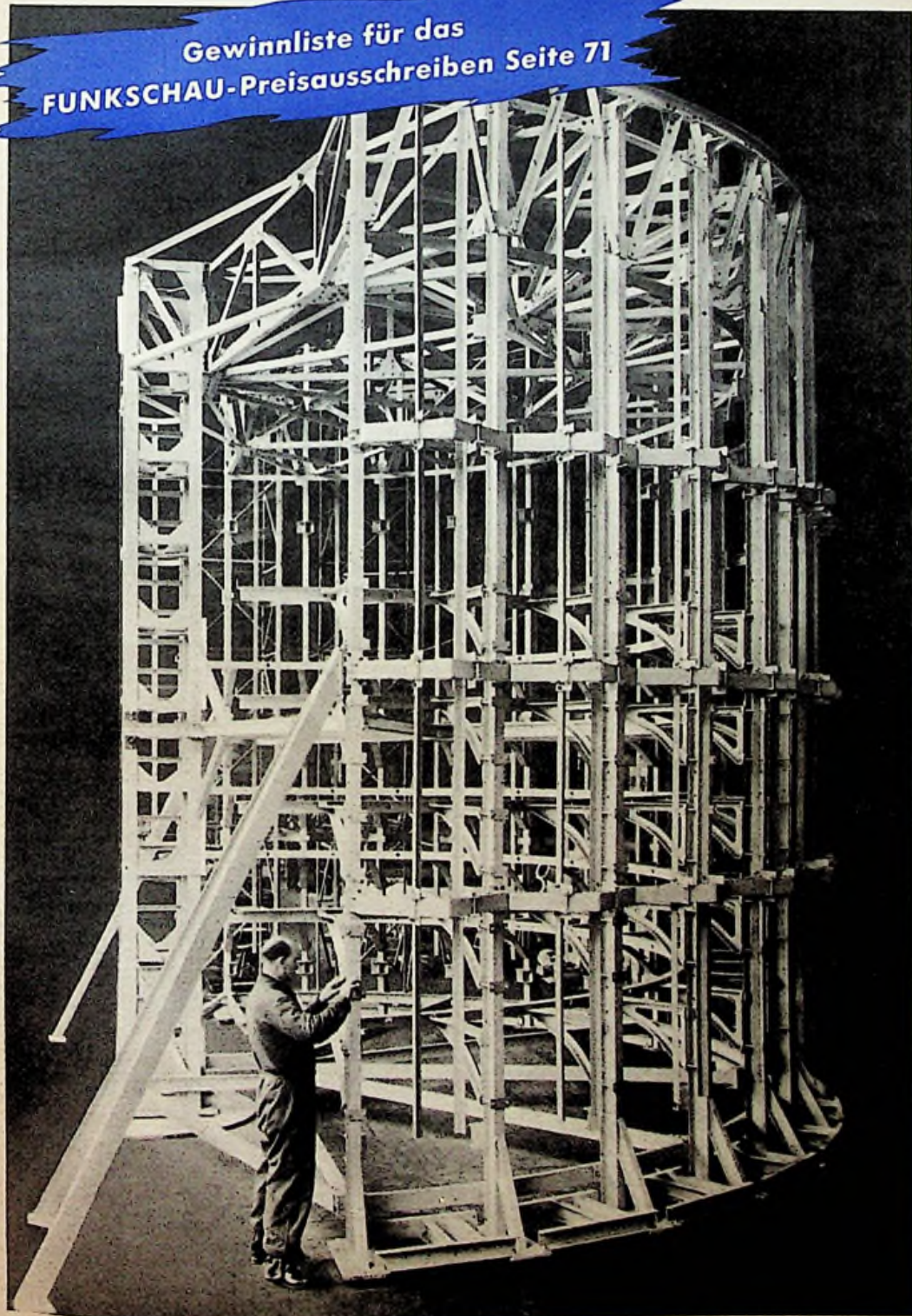

### Aus dem Inhalt:

Normung — schöpferische Idee und vernünftige Vereinbarung . . .	57
Schulfunk . . . . .	57
<b>Das Neueste aus Radio- und Fernsehtechnik:</b>	
Interessante Einzelheiten der Dezimeter-Fernsehstrecke . . . . .	58
Oszillografenröhre zur Registrierung von Meßwerten . . . . .	59
Magnetonband als Museumsführer . . . . .	59
Wellenbahn in Ägypten . . . . .	59
Europas modernstes Bildmischpult	59
Nachmal's Ultraschall im Tierreich	60
Hans Rukop und 40 Jahre Röhrenentwicklung . . . . .	60
<b>Die akustische Rückkopplung im Überlagerungsempfänger . . . . .</b>	61
Neue UKW-Eingangsschaltung . . . . .	62
Praktischer Umgang mit Kristalloden (4. Teil) . . . . .	63
Die Fernsehempfänger der Loewe Opta AG . . . . .	64
<b>Fortschritte im Farbfernsehen . . . . .</b>	64
Radio-Patenschau . . . . .	64
<b>Aus der Welt des Kurzwellenamateurs:</b>	
Vielseitiges Meßgerät für den KW-Amateur . . . . .	65
Galvanisch gekoppelter Cascade-Verstärker . . . . .	66
<b>Fernsehtechnik ohne Ballast</b>	
16. Folge, Bildgleichrichter . . . . .	67
Impuls-Oszillograf für die Fernsehtechnik . . . . .	68
<b>Vorschläge für die Werkstattpraxis: UKW- und Plattenspieler-Anschluß beim Ein- und Zweikreis-Audion; Empfang trotz kurzgeschlossenem Lautstärkeregler; Zur Kraftfahrzeug-Entstörung; Aufbewahrungsdose für Spiralböhre</b>	69
<b>Die interessante Schaltung:</b>	
Einfacher AM/FM-Super . . . . .	70
Kleinverstärk. t. d. Heimgebrauch	70
<b>Die Gewinner des FUNKSCHAU-Preisausschreibens . . . . .</b>	71
Dual-Plattenwechsler aus neuer Fabrik . . . . .	71
Neue Empfänger / Neuerungen	72
Redaktion . . . . .	72

Röhren-Dokumente:  
EL 12, Blatt 1 bis 4

Die **INGENIEUR-AUSGABE**  
enthält außerdem:  
**ELEKTRONIK Nr. 2**

Unser Titelbild: Auch der Fachmann wird dieses riesige Stahlskelett nicht sofort als einen Antennenschalter ansehen. Und doch ist es der Senderantennen-Wahlschalter, den Telefunken für die Kurzwellensender des ägyptischen Rundfunks baute (siehe S. 59)

# Röhren

ALLER ART

IN BEKANNTER QUALITÄT  
UND PREISWÜRDIGKEIT



RÖHRENSPEZIALDIENST  
**GERMAR WEISS**  
IMPORT-EXPORT  
FRANKFURT AM MAIN  
TELEFON: 33844  
TELEGR.: RÖHRENWEISS



## Metallgehäuse

für Industrie,  
Bastler,

Funkschau-Bauanleitungen  
und nach eigenen Entwürfen

Bitte fordern Sie Preisliste!

Hersteller für FUNKSCHAU-Bauanleitungen

**PAUL LEISTNER**

HAMBURG-ALTONA, Clausstraße 4-6

# BEYER

Heilbronn a. N. · Bismarckstraße 107

Exponentialhorn-  
Lautsprecher mit  
Druckkammersystem



10 Watt und 25 Watt

Frequenzbereich 200—10000 Hz, Richtcharakteristik  
gerichtet. Horn zweifach gefaltet, vertikal schwenk-  
bar, wetterfest

Für Kommandoanlagen, Autoanlagen, Sport-  
plätze, Polizei, Eisenbahn

## ELBAU-LAUTSPRECHER

Hochleistungserzeugnisse

Sämtliche Lautsprecher ausgerüstet mit Hoch-  
tonkalotten und neuartigen Zentriermembranen

Bitte Angebot einholen

## LAUTSPRECHER-REPARATUREN

Sämtliche Fabrikate werden ausgeführt unter  
Verwendung modernster Zubehöreile

Breiteres Frequenzband

Verblüffender Tonumfang

**ELBAU-Lautsprecherfabrik**  
BOGEN/Donau

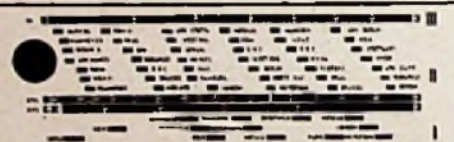

Neue Skalen für alle Geräte

**BERGMANN-SKALEN**  
BERLIN-STEGLITZ, UHLANDSTRASSE 8, TELEFON 726273

## SELEN-GLEICHRICHTER

für Rund- für 250 V 20 mA zu 1,45 brutto  
funkzeuge: für 250 V 30 mA zu 1,90 brutto  
(Elko-Form) für 250 V 40 mA zu 2,40 brutto  
für 250 V 60 mA zu 2,80 brutto  
sowie andere Typen liefert:

**H. KUNZ, Gleichrichterbau**  
Berlin-Charlottenburg 4, Giesebrechtstr. 10

Unser großer, reich illustrierter

## RADIO-EINZELTEILE-KATALOG

mit allen Sonderangeboten ist erschienen.

Ein wertvoller Einkaufshelfer für jeden Radio- und  
KW-Amateur.

Bestellung geg. Einsend. von -50 in Briefm. erbeten!

**RADIOHAUS Gebr. BADERLE**  
HAMBURG 1, Spitalerstr. 7, Fernsprecher 327913



Seit Jahren!

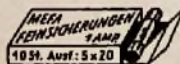

preisgünstig  
für alle Amperestärken  
in finker, mittelläger  
und träger Ausführung  
MEFA-Feinsicherungsfabrikation  
Franz Hermle, Goshelm/Würtl.

## KIESEL & HAGEN Elektro-Radio-Großhandlg.

INE. C. L. HAGEN

Vormals: **HEROLD FUNKVERTRIEB** HAGEN & CO.  
HANNOVER, SEDANSTRASSE 51

DM

Selen-Gleichricht. SAP, 240V-120mA 2,85  
UEW-Bandmit. (Lupolen) 300Ω per m. -30  
Potentiomet. m. Schalt. 0,5 MΩ +1 MΩ 1,55

Netztrafos:

60mA, 2x300V, 4V-1A, 4/6,3V-3A 11,15

DM

75mA, 2x300V, 4V-1A, 4/6,3V-3A 11,65  
120mA, 2x350V, 4V-2,5A, 4/6,3V-4A 14,50

Gegentakt-Ausgangübertrag.:

für 2xEL 11, 15W, 4-15Ω 11,20  
für 2xEL 12, 25W, 4-15Ω 16,50

Einige Beispiele meiner Elko-Preise. Best. Markenfabrik., gerant nicht älter als 8 Wochen.

50 μF, 12/15 V, 15 x 30 mm (Alu) -90  
100 μF, 12/15 V, 15 x 30 mm (Alu) 1,08  
16 μF, 500/550 V, 24 x 50 mm (Rubr) 1,90  
16 μF, 450/550 V, 25 x 60 mm (Alu) 2,08  
16+16 μF, 450/550 V, 30 x 60 mm (Alu) 3,30

50+50 μF, 450/550 V, 35 x 110 mm (A.) 5,36  
Sämtliche andere Werte vorzüg.  
Preise auf Anfrage.  
MP-Kondensatoren (Bosch) 1 μF, 160V -50

Und viele andere Einzelteile günstigst.

Prompter Nachnahmeversand. Lieferung an den Fachhandel.

## Röhren Restposten billigst abzugeben:

DF 25, DC 25, D11 21,  
DCH 21, DBC 21, TP  
4100, AC 50, L 497 D,  
LK 4112, ECH 4, 506  
und 200 Stück 4654.

Angebote erbeten an  
**H. Scharl, München**  
Schloß Nymphenburg E. 40

## Gleichrichter- Elemente

und komplette Geräte  
Heizst.

**H. KUNZ E. G.**  
Gleichrichterbau  
Berlin-Charlottenburg 4  
Giesebrechtstraße 10

# POTENTIOMETER



**WILHELM RUF KG**  
ELEKTROTECHNISCHE SPEZIALFABRIK  
HOHENBRUNN bei München



**LORENZ Radio**

mit der neuen  
**PEIL-ANTENNE**  
präzisiert Ihren Empfang  
u. macht ihn störungsfrei!

← sie alle sind mit der Ferrit-  
Peil-Antenne über besondere  
**Vorstufe** ausgerüstet

**LICHTENSTEIN WA  
HOENZOLLERN A  
NYMPHENBURG A**

**LORENZ Radio**

DIESE PEIL-ANTENNE IST EIN PATENT UNSERES HAUSES

**PERTRIX**  
BATTERIEN HABEN  
WELTRUF



**PERTRIX-UNION G.M.B.H FRANKFURT/M.**

570012-1

**Kauf**

**laufend**

**Kommerzielle Geräte  
mit Zubehör**

BC 312	BC 191
BC 342	BC 375
SCR 284	EZ 6
SCR 300	Fu G 101 A

**HOCHFREQUENZ GERÄTEBAU**  
**HECHINGEN/Hohenzollern, Firstgasse 13**

Unser  
**Katalog ist da!**  
Nur DM 1.— Schutzgebühr, wird voll gutgeschrieben!



**FUNK  
UND  
FERNSEH  
KATALOG  
1953**  
RADIO-ARLT INH. ERNST ARLT

224 Seiten  
Buchformat  
Aktuell bis zum  
letzten Tag  
Schaltungen  
Bauanleitungen  
aus  
FERNSEHEN  
FUNK  
ELEKTRONIK  
Nicht nur  
Warenverzeichnis:  
Für  
BASTLER und  
HÄNDLER der  
- richtige -  
KATALOG!

Bitte, bestellen Sie noch heute! Scheck über den Kaufpreis liegt jedem Katalog bei u. wird beim Kauf von über 20 DM angenommen

**Radio Art** nur BERLIN-CHARLOTTENBURG 4  
INH. ERNST ARLT nur DAHLMANNSTR. 2  
Postcheck Bln. 122 83



# SIEMENS ANTENNEN

für Lang-, Mittel-, Kurz-,  
Ultrakurzwellenbereich  
und für das  
Fernsehen



- L
- M
- K
- U

Siemens-Antennenanlagen entsprechen dem neuesten Stand der Hochfrequenztechnik und sichern störfreien und genügenden Empfang

- Wir liefern:
- Einzelantennen
  - Gemeinschaftsantennen bis 8 Teilnehmer
  - Gemeinschaftsantennen bis 50 Teilnehmer

Technische Beratung durch unsere Geschäftsstellen

SIEMENS & HALSKE AKTIENGESELLSCHAFT  
WIERNERWERKE FÜR RADIO-TECHNIK

## HAANIA - RADIO - ZUBEHÖR

OESEN-BUCHSEN · FEDERN · NIETEN · SCHELLEN · USW.



**SCHWARZE & SOHN** HAAN R.H.L.D.

## FERNUNTERRICHT mit Praktikum

Sie lernen Radiotechnik und Reparieren durch eigene Versuche und kommen nebenbei zu einem neuen Super!

Verlangen Sie ausführliche kostenlose Prospekte über unsere altbewährten Fernkurse für Anfänger und Fortgeschrittene mit Aufgabenkorrektur und Abschlußbestätigung, ferner Sanderlehrbriefe über technisches Rechnen, UKW-FM, Wellenplanänderung. Fernseh-Fernkurs demnächst, Anmeldungen erwünscht.

Unterrichtsunternehmen für Radiotechnik und verwandte Gebiete

Staatlich lizenziert

**Inh. Ing. Heinz Richter,** Güntering, Post Hechendorf/Pilsensee/Obb.

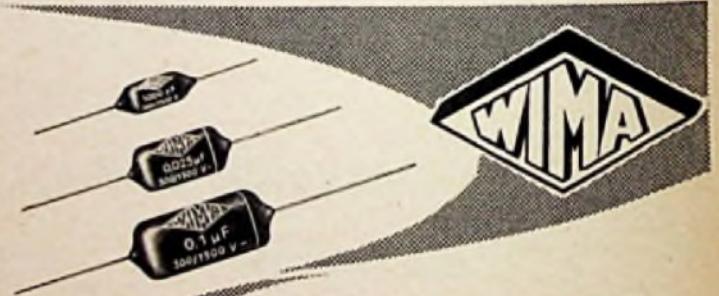

*Diese Kondensatoren*

können Sie monatelang

*in Wasser liegen* oder auch

*in kochendes Wasser legen:*

*Sie verlieren durch diese Zerreißprobe vielleicht an Aussehen, aber sie behalten ihre elektrischen Werte!*

**WIMA-Tropfdruck-Kondensatoren**

sind **dauerechtfertigt** unter allen

**Klimaverhältnissen**

Sie sind ein fortschrittliches Bauelement für Rundfunkgeräte

**WILHELM WESTERMANN**

SPEZIALFABRIK FÜR KONDENSATOREN

UNNA/WESTF.

### Normung - schöpferische Idee und vernünftige Vereinbarung

Die moderne Technik, ja die gesamte Zivilisation ist ohne Normung undenkbar, und doch findet man viel Unkenntnis und Unverständnis über die Entstehung sowie über den Sinn und den Zweck der Normung. Vielfach sieht man darin nur starre Regeln und Vorschriften von Gruppen und Ausschüssen, die nachträglich versuchen, die Vielfalt technischer Dinge einheitlich auszurichten, um Konstruktion, Lagerhaltung und Reparaturen zu vereinfachen.

Dies ist aber nur ein Teil der Normung, ein Teil, der auf vernünftigen wirtschaftlichen Überlegungen und auf entgegenkommenden Abmachungen innerhalb eines großen Kreises von Interessenten beruht. Daneben besteht eine schöpferische Normung. Sie ergibt sich mit der Geburt einer wissenschaftlichen oder technischen Idee und erscheint uns später so selbstverständlich, daß wir fast vergessen, daß es sich auch hier um eine Normung handelt.

Beispiele für solche schöpferische Normungsarbeit gibt es viele. So gehen die Abmessungen und Bezeichnungen der Schriftgrößen im Buchdruckgewerbe bis auf Gutenberg selbst zurück. Ihm verdanken wir nicht nur die Idee des Drucksens mit einzelnen Lettern, sondern er schuf dabei in peinlicher Kleinarbeit die Grundlagen für die Austauschbarkeit und für das Zusammenreihen der Typen. Diese erstmalige und einmalige Normung gilt noch heute auf der ganzen Welt. — Als James Watt vor 170 Jahren seinen Kunden die ersten Dampfmaschinen anbot, mußte er eine Maßeinheit schaffen, um die Leistung dieser Maschinen den bis dahin verwendeten Pferdegöpeln gegenüberzustellen. So kam er zum Begriff der Pferdestärke, wie dies unterhaltsam in dem Franzis-Buch „Menschen, Maschinen, Alome“ nachzulesen ist. Diese Normeneinheit, das PS, festgelegt durch die Überlegung eines einzelnen Menschen, ist heute noch international gültig. Wer würde wohl bei einem Kraftwagen oder einem Elektromotor auf die PS-Angabe verzichten wollen, um nur noch in kW oder mkg/sec zu rechnen?

Recht zahlreich sind solche von einzelnen Menschen geschaffenen Normen in der Elektrotechnik. Als Simon Ohm in der ersten Hälfte des vorigen Jahrhunderts die gesetzmäßigen Zusammenhänge zwischen Strom, Spannung und Widerstand in dem später nach ihm benannten Ohmschen Gesetz festlegte, schuf er damit gleichzeitig die Grundlagen für die Einheiten dieser Größen, eine Normung, die kaum mehr geändert werden wird. — Mit der Konstruktion des ersten Morsetelegraphen wurde die Morseschrift geschaffen. Der damalige Telegraph ist längst zu einem Museumsstück geworden, die Morseschrift aber ist weltumspannende Norm geblieben. — Heinrich Hertz machte seine grundlegenden Versuche mit elektrischen Wellen in Deutschland. Er verwendete dabei selbstverständlich das metrische Maßsystem und erhob damit unbewußt das Meter zur Normbezeichnung für die Wellenlänge. Selbst in den angelsächsischen Ländern wird mit diesem Maß gerechnet. Vielleicht würden wir heute im umgekehrten Fall trotz unseres metrischen Maßsystems die Wellenlängen in Fuß und Zoll angeben.

Aber nicht nur Maßeinheiten und Schriftsysteme, sondern auch rein gegenständlich technische Dinge, von Einzelnen festgelegt, wurden zur Norm. Als Edison die Glühlampe zu einem Massenartikel machte, versah er sie mit einem Gewindesockel, um sie leicht auswechseln zu können. Milliarden von Glühlampen besitzen seitdem diesen „Edison-Sockel“. Mögen auch die Normenkommissionen hierfür nachträglich Tabellen mit den genauen Abmessungen dieser Sockel aufstellen, die Grundlage der Normung war bereits durch die schöpferische Tat eines Erfinders geschaffen.

Die andere Seite der Normung, die Vereinbarung von Interessentengruppen, stellt dagegen mehr eine nachträgliche langwierige und mühevollere Ordnungsarbeit dar. Hier bedeutet die Normung eine zweckmäßige Auswahl aus verschiedenen vorhandenen Möglichkeiten, um zu größeren Fertigungstückzahlen und günstigeren Preisen zu gelangen. Je größer hier der Mitarbeiterkreis gewählt werden kann, desto besser wird die geschaffene Norm alle Erfordernisse der Praxis berücksichtigen. Auch Kritik ist hier wertvoll, denn eine so erarbeitete Norm soll ja tatsächlich die beste Lösung für lange Zeit darstellen.

Die Arbeit der Normenausschüsse ist sehr vielgestaltig, und sie erstreckt sich auf fast alle Gebiete der Wirtschaft. Man braucht nur ein Heft der DIN-Mitteilungen (des Zentralorgans der Deutschen Normung) durchzusehen, um einen Begriff von dieser Vielfältigkeit zu bekommen. Wir lesen dort z. B.!) von den internationalen Arbeiten an der Dezimal-Klassifikation in den Gebieten Fernmeldetechnik, Werkstoffeinteilung, Regelungstechnik, Fachwörterbücher. Der Entwurf eines neuen Normblattes „Prüfung von Klimaeinrichtungen“ gibt dem Hersteller wichtige Hinweise für die Prüfung von Geräten unter verschiedenen Klimabedingungen. Ausführliche Erläuterungen zu einigen Normblättern unterrichten über manche technischen Einzelheiten von Bronzelegierungen, ferner über Prüfungen von Textilien und Kunststoffen. So wurden gerade durch die Normung viele zweckmäßige und einheitliche Prüfeinrichtungen geschaffen.

Ein solches Mitteilungsblatt bietet also einen Querschnitt durch die verschiedenartigsten Tätigkeitsgebiete. Es regt damit über das engere Spezialwissen hinaus zu einer universalen Betrachtung der Technik an, wie wir sie hier wiederholt vertreten haben.

Wenn auch durch diese Gemeinschaftsarbeit die Gefahr entsteht, daß die Normung schwerfällig und langsam wird, so können wir doch darauf nicht verzichten. Diese Art der Normung führt zu einer Vereinfachung und Verbilligung der Produktion und damit auf die Dauer zu einem Vorteil für die Allgemeinheit. Normung bedeutet keine Einengung menschlichen Schaffens und Denkens, sondern sie trägt dazu bei, eine immer größere Zahl von Menschen mit technischen Erzeugnissen zu versorgen. Daneben bleibt Raum genug für individuelle und künstlerische Arbeiten und auch für bahnbrechende Erfindungen, die vielleicht wieder den Keim künftiger Normen auf neuen Gebieten in sich tragen. Limann

### Schulfunk

Fast unbemerkt von der Öffentlichkeit ist der Schulfunk zu einem wertvollen Hilfsmittel des Unterrichts geworden. Wenn wir als technische Zeitschrift sonst nicht zu Programmfragen Stellung nehmen, so soll doch hier den Schulfunksendungen ein Lob ausgesprochen werden. Sie sind meist mit so großem Geschick zusammengestellt und so anregend und vor allem frei von jeder Schulmeistererei, daß sie nicht nur von den Schülern im Unterricht, sondern auch von vielen Erwachsenen freiwillig mit Interesse gehört werden.

Neben dieser Programmseite gibt es aber eine technische Seite des Schulfunks. Die Aufstellung eines alten Volksempfängers in einem Klassenzimmer kann man gewiß nicht als Schulfunkanlage bezeichnen. Um die Sendungen im Unterricht auszunutzen, ist man aber zur Zeit noch durchweg auf unmittlbares Abhören des Senders mit normalen Rundfunkempfängern oder besonderen Schulfunkempfängern angewiesen. Ein modernes Gerät, besonders bei Empfang im UKW-Bereich, wird hier bereits ausgezeichnete Dienste leisten. Allerdings hängt dadurch der Unterricht sehr stark vom Sendeplan ab. Ein großer Fortschritt wäre es, wenn die Sendungen mit schuleigenen Geräten auf Tonband aufgezeichnet würden. Man kann dann später das gewünschte Tonband aus dem Archiv nehmen und zur passenden Zeit im Unterricht verwenden.

Das Tonbandgerät kann ferner vorteilhaft im Musik- und Sprachunterricht eingesetzt werden. Gerade hier ist kein anderes Verfahren so gut geeignet, den Schülern Sprach- und Gesangsarten so eindeutig vorzuführen.

Erfahrungsgemäß wird Schulinventar auch bei sorgfältiger Aufsicht stark abgenutzt. Dies bringt gerade bei transportablen Anlagen die Gefahr, daß die Wiedergabe durch beschädigte Lautsprecher leidet oder daß Reparaturkosten entstehen, die den Schuletat zusätzlich belasten. Für den modernen Schulfunkempfang sind der zentrale Aufbau einer Verstärkeranlage sowie ein von der Zentrale aus schaltbares Lautsprechernetz für die Klassenräume, Aula, Turnhalle usw. zu fordern. Von Vorteil ist dabei, daß durch einen Pflichtempfangsschalter unabhängig von den gerade laufenden Sendungen über alle Lautsprecher gleichzeitig wichtige Durchsagen gegeben werden können. Technisch bietet dies keinerlei Schwierigkeiten, werden diese Einrichtungen doch in ähnlicher Form bei vielen größeren Verstärkeranlagen verwendet.

Es ist die Aufgabe der Techniker, bei Schulneubauten rechtzeitig auf diese Möglichkeiten hinzuweisen. Hoffen wir, daß auch die Kostenfrage gelöst wird, um so Rundfunk und Tonband, die mehr als jede andere Errungenschaft Kulturwerte vermitteln können, überall den Schulen dienstbar zu machen.

!) DIN-Mitteilungen 1952, H. 12, Herausg.: Deutscher Normenausschuß, Berlin W 15, Umlandstr. 175.

# DAS NEUESTE aus Radio- und Fernsichttechnik

## Interessante Einzelheiten der Dezimeter-Fernsehstrecke

In diesen Tagen wird mancher Fachmann im nordwestdeutschen Raum nach tausend Dingen gefragt, die mit dem Fernsehen im allgemeinen und mit der Fernsehstrecke Hamburg—Köln im besonderen zusammenhängen. Was jeder über diese Richtverbindung wissen sollte, ist nachstehend kurz zusammengefaßt:

Die Dezimeter-Fernsehstrecke dient zum Bildprogramm - Austausch zwischen den Endstellen Berlin, Hamburg, Hannover, Köln und Langenberg und zur Versorgung der dort vorgesehenen Fernsehsender, zu denen sich in der zweiten Ausbaustufe (1954) noch der Fernsehsender Bielstein gesellen wird.

Die Strecke führt über acht Relaisstationen, die zur Überwindung der Erdkrümmung und zur Nachverstärkung der Sendung benötigt werden. Die Verbindung wird stets nur in einer Richtung „gefahren“, die Umstellung kann in Sekunden erfolgen. Sie transportiert auch nur den Bildinhalt — der Ton (Grenzfrequenz bei 8 kHz) geht über Kabel an die Fernsehsender. Die Relaisstationen können mit normalen Fernsehempfängern nicht empfangen werden, weil sie auf Dezimeterwellen arbeiten.

Die für den Relaisbetrieb erforderlichen Geräte sind in je einem zweitürigen Freda-I-Schrank (Telefunken-Frequenz-Dezimeter-Anlage) untergebracht. Das vom Empfängerteil (Empfindlichkeit besser als 35kT<sub>z</sub>) aufgenommene Signal wird auf eine Zwischenfrequenz von 105 MHz umgesetzt, auf dieser Frequenz verstärkt, und dann wieder in das Dezimetergebiet zurücktransformiert. Der Fredabereich beträgt 1700 bis

2300 MHz bei 30 MHz Bandbreite. Interessant ist, daß der gesamte Dezimeterteil einschließlich der Filter koaxial ausgeführt ist, also nicht etwa von Hohlraumleitern Gebrauch macht.

Der Sender strahlt stets eine andere Trägerfrequenz aus, als der Empfänger der gleichen Relaisstation aufnimmt. Man benutzt wechselweise dreier verschiedene Kanäle, um Störungen durch Überreichweiten zu vermeiden:

- Hf-Kanal I: 1755 ± 15 MHz = rd. 17,1 cm
- Hf-Kanal II: 1815 ± 15 MHz = rd. 16,55 cm
- Hf-Kanal III: 1875 ± 15 MHz = rd. 16 cm

Aus dem gleichen Grunde ist die Strecke in leichtem Zickzack geführt, damit der Dezimeterstrahl eines Relaisenders nicht zufällig den Empfänger der übernächsten Station zum Ansprechen bringt. Außerdem wechselt man bei kritischen Teilstrecken die Polarisationssebene der Antennendipole. Andererseits darf der scharfgebündelte Antennenstrahl (4,4° für die elektrische, 3,3° für die magnetische Ebene) bei Turmschwankungen nicht aus dem Bereich der nächsten Empfangsantenne glei-

ten. Die ersten Türme wurden daher für eine maximale Schwankung (Windstärke 10) von ± 0,1° konstruiert, während man bei den zuletzt errichteten Fernmeldetürmen der OPD Münster auf Grund amerikanischer Erfahrungen ± 0,5° zuließ.

Der Stützpunkt Hünenburg, auf den sich unser Bericht bezieht, gleicht genau den Fernmeldetürmen Hөxberg und Jakobsberg. Sie bestehen aus 38,8 m hohen Eisenbetonröhren von 7 m Durchmesser bei nur 15 cm Wandstärke und einem verhältnismäßig kleinen Fundament. Abweichend von dem in Heft 24/1952 (S. 483) der FUNKSCHAU gezeigten Bild haben sie ein Stockwerk weniger, so daß ihnen die vierte



Bild 3. Freda-I-Schrank (Telefunken-Frequenz-Dezimeter-Anlage) geöffnet. Links der Empfänger mit dem konzentrischen Vierfach-Eingangsfiler Antennenumschaltung und den Meßgeräten für Hf-Eingangspegel, Netzspannung, Oszillator- und Mischstrom usw. Der Ausgang liefert die Zj von 105 MHz. Sie bildet gleichzeitig die Modulation für den in der rechten Schrankhälfte untergebrachten Sender mit 5 W Ausgangsleistung

Bild 1. Die Fernseh-Übertragungsstrecke Hamburg-Köln und die Fernseh-Richtverbindung (UKW) Hamburg-Berlin

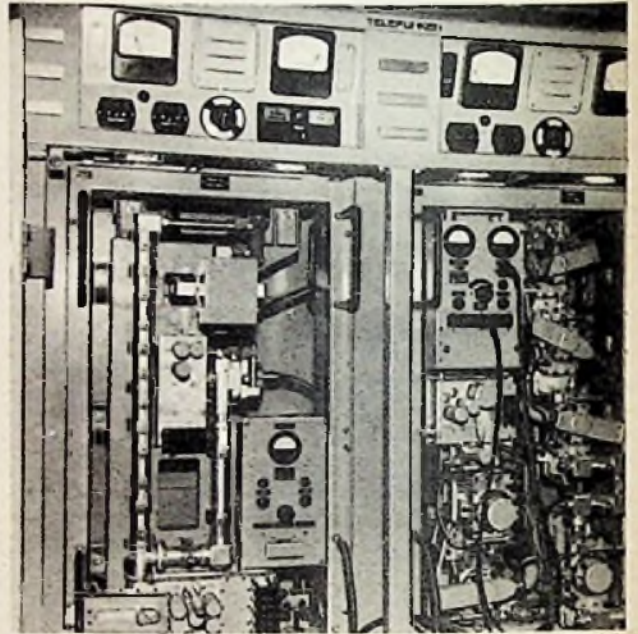

Bild 2. Fernmeldetürme im Bezirk der Oberpostdirektion Münster/Westf.

# DAS NEUESTE

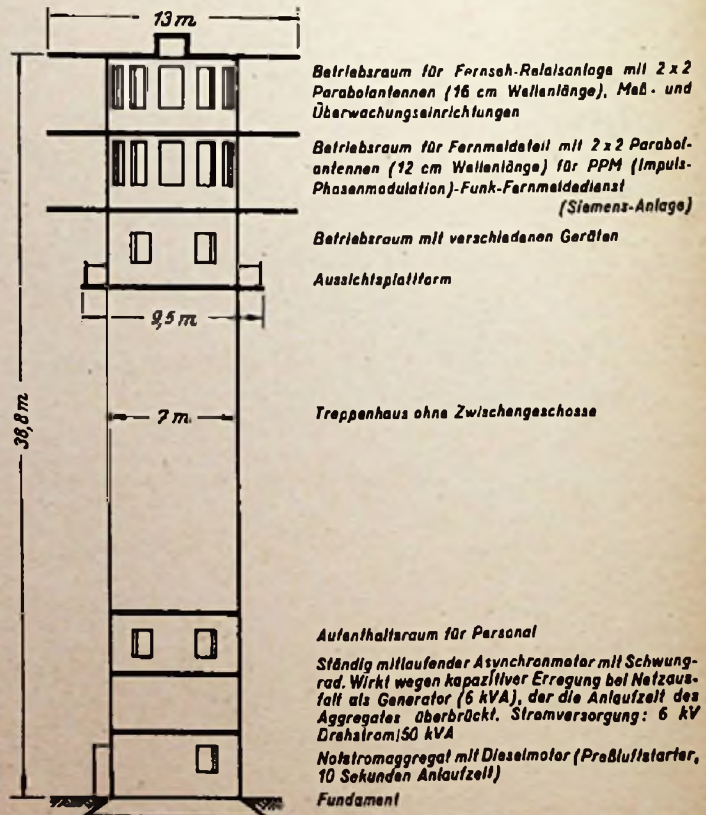
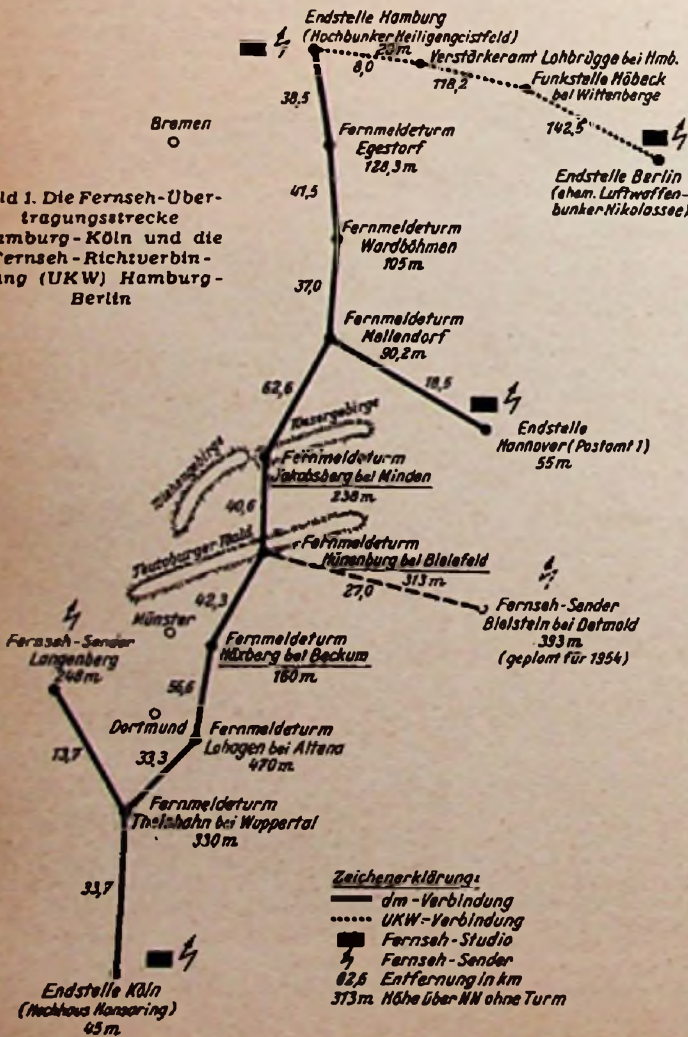

Bild 4. Die amerikanische Scheiben-Triode 2 C 39 A, die im Sender, für den Steueroszillator und für die beiden Leistungsstufen der Freda-Anlagen verwendet wird

große Plattform fehlt. Während das oberste Geschöß mit der mittleren großen Plattform dem Fernsehbetrieb und seinen Antennen vorbehalten ist, dient das darunterliegende Stockwerk mit seiner Plattform der Aufstellung der Ida-Anlage und ihrer Antennen. Ida heißt Impuls-Dezimeter-Anlage und bezeichnet die von Siemens entwickelte 12-cm-Richtverbindungsanlage mit 24 impulsphasenmodulierten Funkfernmeldekanälen (PPM 24), die zur Ent-

lastung der Fernmeldekabel der Bundespost vorgesehen wurde und den Relaispunkten den Namen „Fernmeldeturme“ verlieh.

Als Antennen dienen bekanntlich Parabolspiegel von 3 m Durchmesser, die mit ihren Stühlen (Gesamtgewicht je 6 Zentner!) auf einer Führungsschiene um die Plattform herumgeführt werden können, falls ein Richtungswechsel notwendig wird. Sie vertragen 1000 kg Winddruck (Windstärke 10). In ihrem Brennpunkt sitzt in einer Vinidurhaube der eigentliche Dipol mit seinem Reflektor, dem die hohe Rückwärtsdämpfung von 55 db zu danken ist. Das Dipolsystem kann elektrisch beheizt werden (350-Watt-Lötcolbenpatrone). Vor Feuchtigkeitseinflüssen wird der Strahler außerdem durch eine Schutzgasfüllung bewahrt, für die man Stickstoff gewählt hat, dessen Dielektrizitätskonstante = 1 ist. Bei 200 MHz Bandbreite beträgt das Wellenverhältnis (fortschreitende: stehende Wellen) nur 1,05. Die Strahler werden über Styroflexkabel (8/24 von Felten & Guilleaume) an den Freda-Schrank angeschlossen. Ihr Gewinn beträgt im Mittel 1080, so daß einer Senderleistung von nur 5 Watt eine Strahlungsleistung von 5,3 kW gegenüber einem gewöhnlichen Dipol entspricht.

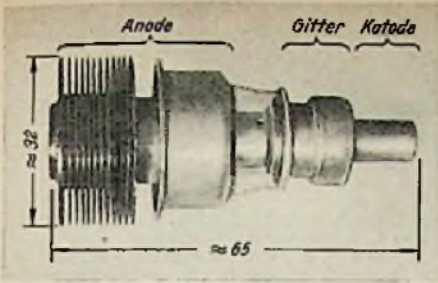
Herbert G. Mende

sungen eines kleinen Einfamilienhauses. Trotz dieser Größe ist er sehr übersichtlich aufgebaut, und er kann leicht durch Drucktasten von einem Schaltpult aus fernbedient werden.

Dieser interkontinentale „Wellenbahnhof“ wird durch deutsche Monteure in Zusammenarbeit mit ägyptischen Technikern aufgebaut. In wenigen Monaten soll der Betrieb aufgenommen und damit die Stimme Ägyptens über die Welt verbreitet werden.

## Europas modernstes Bildmischpult

In enger Zusammenarbeit zwischen den Ingenieuren des NWDR-Fernsehens und der Fernseh GmbH wurde soeben ein Bildmischpult fertiggestellt und in Hamburg abgeliefert, das als das modernste in Europa angesprochen werden kann. Trotz der in wenigen Monaten bevorstehenden Eröffnung des neuen Studios in Hamburg-Lockstedt ist geplant, das neue Mischpult noch in der Regiezone des jetzigen großen Studios im Hochbunker I auf dem Heiligengeistfeld in Hamburg-St. Pauli einzubauen. Dazu ist es allerdings notwendig, das im Bau befindliche zweite Studio erst in Betrieb zu nehmen.

Gegenüber dem jetzt vorhandenen Bildmischpult mit drei Kontrollbildern weist die Neukonstruktion außer den vorhandenen acht Bildschirmen noch einige bemerkenswerte Sonderheiten auf, vor allem eine Trickeinrichtung für Überblendungen, mit der beim Übergang von einem Bildgeber (Kamera, Dia, Film) auf den anderen effektvolle Übergänge geschaffen werden können. Diese aus der Filmtechnik bereits bekannten und dort mittels Drehspiegel und anderen optischen Hilfsmitteln erzeugten Effekte werden bei dem Mischpult der Fernseh GmbH mit Hilfssteuerspannungen auf rein elektrischem Wege hervorgerufen. Es dürfte sich dabei um das modernste Bildmischpult in Europa handeln, jedenfalls gibt es auch in England noch nicht so vielseitige und große Modelle, kein Wunder, daß in Fachkreisen ein großes Interesse besteht, das neue Pult baldmöglichst in Funktion zu sehen. Der Ablauf des Tagesprogramms wird dann einige bisher noch unbekannte Feinheiten und abwechslungsreiche Übergänge erhalten. Auch für die Gestaltung der kommenden Fernsehspiele werden der Bildregie neue Möglichkeiten bei Schnitten und Übergängen geboten. Hoffentlich wird das Gerät bald aufgestellt.

—er.

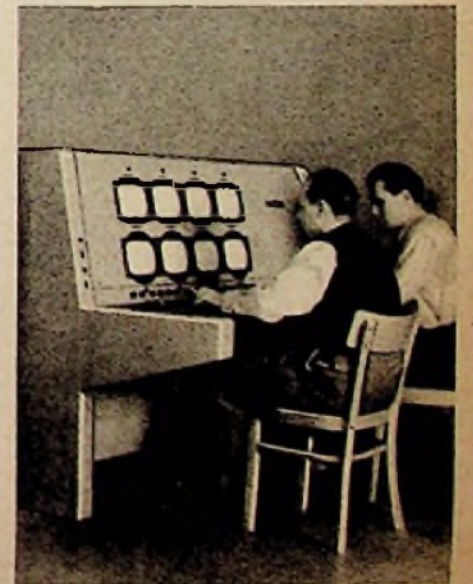

Neues Bildmischpult der Fernseh GmbH für das Hamburger Studio

## Oszillografenröhre zur Registrierung von Meßwerten

Eine Oszillografenröhre, bei der die zu registrierenden Meßwerte in Form von Buchstaben und Zahlen unmittelbar vom Schirm der Röhre abgelesen werden können, wurde unter dem Namen „Charactron“ entwickelt!).

Sie enthält ein normales Strahlkonzentrations-System und zwei der üblichen statischen Ablenkplattenpaare. Diesen Plattenpaaren werden die in Spannungen umgewandelten Meßwerte zugeführt. Der Elektronenstrahl fällt jedoch nicht unmittelbar auf den Leuchtschirm, sondern auf ein dünnes Kupferblech von 25 x 25 mm Größe. Diese sogenannte Matrize enthält 8 x 8 Reihen mit feinen Öffnungen in Form von Buchstaben, Ziffern und sonstigen Zeichen. Der Elektronenstrahl wird nicht punktförmig konzentriert, sondern so eingestellt, daß er auf dem eigentlichen Leuchtschirm einen relativ großen gleichmäßigen Lichtfleck bilden würde. Der Strahlquerschnitt in der Matrizebene ist so bemessen, daß der Strahl jeweils nur durch die Öffnung eines Zeichens treten kann. Auf dem Leuchtschirm würde also irgendwo dieses Zeichen als helle Figur erscheinen.

Um aber die Meßwerte zeilenweise anzuordnen, befinden sich der Zeichnung entsprechend zwischen Matrize und Bildschirm zwei weitere Ablenkplattenpaare, die — durch Hilfsspannungen gesteuert — die Zeichen so auf den Bildschirm projizieren, daß sie in einer Zeile nebeneinander zu stehen kommen. Auf diese Weise können bis zu fünf Gruppen von dreistelligen Zahlen nebeneinander zum Aufleuchten gebracht und mittels einer fotografischen Registriervorrichtung auf einem Filmstreifen festgehalten werden. Dabei sind bis zu 100 Meßwerte in einer Sekunde zu erfassen.

Die Einrichtung wurde besonders zur laufenden Registrierung von Meßwerten z. B. aus Höchstgeschwindigkeitsflugzeugen, ferngelenkten Geschossen und Raketen entwickelt. Man kann auf diese Weise bereits während des Fluges die Versuchsergebnisse durch automatische Meßwertsender übermitteln und in Tabellenform aufzeichnen. Auch auf anderen Gebieten der Technik dürfte das Charactron Anwendungsmöglichkeiten finden. (Design News 1952, Heft 7, S. 18.)

## Magnettonband als Museumsführer

Auf der Königlichen Galerie in Paris wurden die Magnettongeräte als Führer durch die Kunstausstellungen eingesetzt. Beim Drücken auf in der Wand eingebaute Knöpfe werden einzelne Vitrinen und Gemälde beleuchtet und gleichzeitig entsprechende Erklärungen, auf Wunsch in verschiedenen Sprachen, vom Tonband aus wiedergegeben. Die Anlage besteht aus drei Magnettongeräten mit 10 - Watt - Verstärkern und einer Beleuchtungsanlage. Die Anordnung von Relais ermöglicht verschiedene Erklärungen zu gleicher Zeit, ohne daß Verwechslungen entstehen können. — Die gesamte Anlage entstand aus der Zusammenarbeit von M. J. Delaune aus Fécamp und der technischen Abteilung der Philips - Werke; sie wurde im letzten Jahr von etwa 100 000 Besuchern benutzt. Sie ähnelt einer allerdings mit Schallplatten arbeitenden Einrichtung, die vor dem Kriege verschiedentlich in deutschen Museen verwendet wurde. (Toute la Radio, Januar 1953)

## Wellenbahnhof in Ägypten

Die Ägyptische Rundfunkgesellschaft ESB läßt 35 km nordostwärts von Kairo bei Abu Zaabal am Rande der Wüste eine gewaltige Richtstrahlerstation erbauen. Ihre bis zu 90 m hohen Stahlmasten wurden von der Berliner Firma Hein, Lehmann & Co geliefert. Sie tragen Antennensysteme für die Richtungen Pakistan, Indien, Indonesien, Amerika und Europa. Antennen für weitere Gebiete können im Laufe des Ausbaues hinzugefügt werden.

Die Umschaltanlage für zur Zeit zwölf Richtantennengruppen hat Telefunken aus den Erfahrungen des vor dem Kriege gebauten deutschen Richtstrahlenders Zeesen entwickelt. Das Kernstück ist der halbkreisförmige Antennenwahlschalter mit 8 m Durchmesser und 6,5 m Höhe, also fast den Abmes-

!) Consolidated Vultee Aircraft Corp.

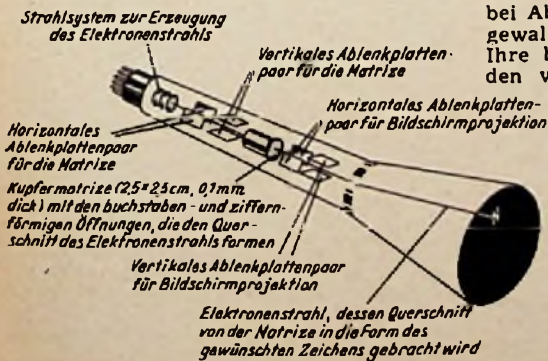

Aufbaues Charactrons, einer Oszillografenröhre mit vier Ablenkplattenpaaren zur Registrierung von Meßwerten

# DAS NEUESTE

## Nachmals Ultraschall im Tierreich

Immer wieder ergibt es sich, daß die Natur modernste technische Ideen bereits vorweggenommen hat. So berichteten wir in der FUNKSCHAU 1953, Heft 2, daß Fledermäuse bei Nacht durch ein Ultraschallpeilverfahren eine sehr hohe Flugsicherheit besitzen. Hauptbeuteobjekte der Fledermäuse sind aber Nachtfalter. Die Natur hat nun auch diese wehrlosen Geschöpfe nicht ohne Schutz gelassen. Wie getauchte U-Boote sich durch Schallempfänger von dem Schraubengeräusch verfolgender U-Bootjäger warnen lassen, so besitzen Nachtschmetterlinge Schallempfänger für die ständigen Ultraschalltöne der Fledermäuse.

Diese Schallempfänger bestehen aus beiderseits am Hinterleib des Falters versteckt angeordneten großen Ohren. Lange Zeit erschien es rätselhaft, wozu diese stummen Tiere Ohren brauchten. Die Entdeckung, daß Fledermäuse Ultraschall ausstrahlen, gab jetzt die Lösung. Alle Nachtfalter, die solche Ohren besitzen, reagieren ausgezeichnet auf Ultraschall bis zu Frequenzen von 170 kHz, am besten aber in dem Band von 30 bis 80 kHz, also gerade im Bereich der „Sendefrequenzen“ von Fledermäusen. Wird in der Nähe solcher Nachtschmetterlinge ein Ultraschallsender eingeschaltet, dann ergreifen sie die Flucht, verstecken sich oder stellen sich tot. Am besten ist dies beim freien Flug zu beobachten. Der angestrahelte Nachtfalter schlägt sofort einen Haken oder läßt sich zu Boden fallen. Dadurch entgeht er in der freien Natur oft dem gefräßigen Maul der verfolgenden Fledermaus. (Physikalische Blätter 1952, Heft 12, S. 546)

## Hans Rukop und 40 Jahre Röhrenentwicklung

Die Jahre um 1913/14 bilden einen bedeutsamen Einschnitt in der Geschichte der Funktechnik. Zwar war zu dieser Zeit die drahtlose Telegrafie bereits aus dem reinen Versuchsstadium heraus zu ausgedehnter kommerzieller Verwendung herangereift. Schon wurden Weltmeere und Kontinente im Telegrafieverkehr überbrückt, aber auf den Sendestationen glühte noch keine einzige Röhre. Gewaltige Maschinensätze erzeugten unmittelbar die Sendefrequenzen und riesige Antennen dienten dazu, die Detektorempfänger einigermaßen ausreichende Empfangsspannungen zuzuführen. 1913 wurde die Rückkopplungsschaltung geschaffen und erst 1915 der erste Röhrensender in Betrieb genommen.



An der neuen stürmisch einsetzenden Röhrenentwicklung hat ein Mann großen Anteil, der am 27. Februar dieses Jahres seinen 70. Geburtstag feiert. Es ist Prof. Dr. Dr. Ing. e. h. Hans Rukop. Anfang 1914 trat er, nach längeren Assistentenjahren bei Prof. Zenneck, dem jetzigen Senior der „Drahtlosen Kunst“, in die Firma Telefunken ein. In den ersten Jahren seiner Tätigkeit wirkte er vor allem im Röhren-Laboratorium und in der Röhrenfabrikation. Er schuf dort die Grundlagen für jahrzehntelang gebräuchliche Formen von Sender- und Empfängerröhren und entwickelte die zugehörige Schaltungstechnik. Manchem Älteren unter uns ist wohl noch die Empfängerröhre RE 11 davon in Erinnerung. In knapp zehn Jahren wurde die Elektronenröhre von einem physikalischen Studienobjekt zu einem Serienerzeugnis mit den größten Auflagezahlen. Der Beginn des

## Presseausschuß der Fachabteilung Rundfunk und Fernsehen

Wie wir bereits mitteilten, wurde kürzlich auf der Beiratsitzung der Fachabteilung Rundfunk und Fernsehen im Zentralverband der Elektrotechnischen Industrie die Bildung eines Presseausschusses beschlossen. Geleitet wird der Ausschuß von Dipl.-Kaufmann Alfred Sanio, Pressechef der Philips-Unternehmen, Hamburg 1, Mönckebergstr. 7. Als Mitglieder gehören ihm an: Max Rieger i. Fa. Saba, Villingen; Hans Schenk i. Fa. Telefunken, Hannover; Wilhelm Wiegand i. Fa. Max Braun, Frankfurt/M.

Die Pressestelle hat unverändert ihren Sitz in Köln, „Nürnberger Haus“, Apostelstraße 3.

## Erster offizieller deutscher Fernsehteilnehmer

Chefredakteur Eduard Rhein von der größten deutschen Rundfunk-Programmzeitschrift „Hör zu“ wurde von der Bundespost als Fernsehteilnehmer Nr. 1 eingetragen. RSH

## Quote für Gebührenbefreiung nicht ausgenutzt

Die Rundfunkgesellschaften haben vereinbart, rund 5% ihrer Teilnehmer bei wirtschaftlicher Notlage von der Gebührensatzung zu befreien. In den meisten Sendebereichen ist dieser Anteil nicht ausgenutzt. Anträge auf Gebührenbefreiung sind an die Wohlfahrtsämter zu richten.

## Magischer Strich jetzt mit Stecksockel

Unter der Bezeichnung „DM 71“ wird der „Magische Strich“ jetzt mit einem 8-Stift-Prüßglassockel herausgebracht.

## Die Rundfunkeilnehmerzahl

Am 1. Januar 1953:	
Bundesrepublik .....	10 897 412
West-Berlin .....	665 109
Insgesamt .....	11 562 521
Davon Neuanmeldungen (ohne West-Berlin) .....	374 656
erloschene Genehmigungen .....	75 309
Zunahme der Teilnehmerzahl .....	299 347

Unterhaltungs-Rundfunks im Jahre 1923 wäre ohne diese stürmische Entwicklung nicht so schnell möglich gewesen.

In Anerkennung seiner Verdienste wurde Rukop im Jahre 1925 zum Prokuristen ernannt und es wurde ihm die gesamte Leitung der Telefunken-Laboratorien übertragen. Von 1927 bis 1933 wirkte er als ordentlicher Professor an der Universität Köln, wo er das Institut für technische Physik einrichtete und leitete. Aber auch dort hielt er enge Verbindung zur Praxis und bildete einen Stamm von hervorragenden Physikern und Ingenieuren aus. — 1933 kehrte er endgültig als Chef der gesamten Forschung zu Telefunken zurück.

Das Ende des zweiten Weltkrieges brachte ihm, wie vielen anderen; schwere persönliche Entbehrungen und Schwierigkeiten. Über diesen eigenen Sorgen stand aber die Sorge um den Wiederaufbau der fast völlig zerstörten Firma, vor allem des Röhrenwerkes in Ulm, für das er sich, in Erinnerung an seine Jugendarbeit, ganz besonders einsetzte. Durch den wirtschaftlichen Aufstieg nach der Währungsreform war es auch Rukop möglich, eine schwere Krankheit besser zu überwinden und mit berechtigter Befriedigung die Erfolge dieser mühevollen Jahre zu überblicken. 1951 wurde er durch die Verleihung des Ehrendoktor-Titels der Technischen Hochschule Braunschweig geehrt. In diesem Jahr trat er auch in den wohlverdienten Ruhestand, blieb jedoch beratend im Vorstand von Telefunken. Als Herausgeber der jetzt im 26. Jahrgang erscheinenden „Telefunken-Zeitung“ nimmt er weiterhin Anteil an den Forschungsarbeiten auf dem Röhren- und Gerätegebiet. Hervorragende physikalische und technische Kenntnisse sowie Bescheidenheit und menschliche Güte machen den Jubilar zu einer bekannten und beliebten Persönlichkeit. Möge es ihm vergönnt sein, in körperlicher und geistiger Frische die Erfolge seiner Lebensarbeit zu genießen.

## Richtstrahler nach Übersee

Der NWDR bittet, Meldungen über den Empfang des Kurzwellen-Richtstrahlens Nord-/Ostfriesland nicht nach Hamburg zu richten, sondern an: Nordwestdeutscher Rundfunk, Köln, Wallratplatz, Kurzwellenredaktion.

## Deutsche Dolmetscher-Anlage für den Europa-Rat

Die Siemens & Halske AG. erhielt den Auftrag, die Dolmetscher-Anlage im großen Sitzungssaal des Europa-Rates in Straburg zu erneuern und zu erweitern. Die Übertragungsanlage ermöglicht es jedem der 800 Teilnehmer des Rates über Kopfhörer sechs Sprachen abzuhören.

## Empfänger-Vortührung im Schaufenster

Ein Münchener Radiohändler hatte an seiner Schaufensterauslage zehn Knopfschalter angebracht. Drückte man auf einen von ihnen, so lief ein Tonband ab und wurde durch einen von zehn verschiedenen Radioempfängern wiedergegeben. Der Kunde hatte dadurch die Möglichkeit, die Tonqualität der einzelnen Geräte im Vorbeigehen zu prüfen.

## Fernseh-Bandaufnahmen

In Amerika wurden durch die Firma Bing-Crosby Enterprises, Inc., Fernsehsendungen auf Magnetband vorgeführt, die überraschend klare Bilder auf dem Bildschirm eines normalen Fernsehempfängers ergaben. Man rechnet damit, daß spätestens in einem Jahr mit der serienmäßigen Herstellung von Fernseh-Bandaufnahmegeräten begonnen werden kann. Das Verfahren wird nicht nur eine Kostenersparnis für die Fernsehsender bedeuten, sondern auch die sofortige Reproduktion von aufgenommenen Sendungen ohne besondere Entwicklung, wie sie bei Fernsehfilmen notwendig ist, ermöglichen. Technische Einzelheiten des Verfahrens sind noch nicht bekannt. RSH

## Weitere UKW-Sender für Berlin

Die BBC London nimmt in Berlin einen UKW-Sender auf der Frequenz 89,5 MHz in Betrieb. Verbreitet wird das deutschsprachige Programm von Radio London. Ein ähnlicher UKW-Sender wird in Drachenberg/Harz errichtet. RSH

## Hörveteranen

### zahlen keine Rundfunkgebühren

Der NWDR hat 81 „Hörveteranen“, die zum Teil seit 1924 ununterbrochen angemeldete Rundfunkeilnehmer sind, Dankgeschenke und Ehrenurkunden überreicht und ihnen Gebührenbefreiung auf Lebenszeit gewährt.

# FUNKSCHAU

Zeitschrift für Funktechnik

## Herausgegeben vom FRANZIS-VERLAG MÜNCHEN

Verlag der G. Franz'schen Buchdruckerei G. Emil Mayer  
Erscheint zweimal monatlich, und zwar am 5. und 20. eines jeden Monats. Zu beziehen durch den Buch- und Zeitschriftenhandel, unmittelbar vom Verlag und durch die Post.  
Monats-Bezugspreis für die gewöhnliche Ausgabe DM 1.60 (einschl. Postzustellungsgebühr) zuzüglich 6 Pfg. Zustellgebühr; für die Ingenieur-Ausgabe DM 2.— (einschl. Postzustellungsgebühr) zuzüglich 6 Pfg. Zustellgebühr. Preis des Einzelheftes der gewöhnlichen Ausgabe 80 Pfennig, der Ing.-Ausgabe DM 1.—.  
Redaktion, Vertrieb u. Anzeigenverwaltung: Franzis-Verlag, München 22, Odeonsplatz 2 — Fernruf: 241 81. — Postcheckkonto München 57 58.

Berliner Geschäftsstelle: Berlin - Friedenau, Grazer Damm 155. — Fernruf 71 67 68 — Postcheckkonto: Berlin-West Nr. 622 66.

Berliner Redaktion: O. P. Herrnkind, Berlin-Zehlendorf, Schützallee 79. Fernruf: 84 71 46.

Verantwortlich für den Textteil: Ing. Otto Limann; für den Anzeigentell: Paul Walde, München. — Anzeigenpreise n. Preisl. Nr. 7.

Auslandsvertretungen: Belgien: De Internationale Pers, Berchem-Antwerpen, Kortemarkstraat 18. — Niederlande: De Mulderkring, Bussum, Nijverheidswerf 19-21. — Saar: Ludwig Schubert, Buchhandlung, Neunkirchen (Saar), Stummstraße 15. — Schweiz: Verlag H. Thali & Cie., Hitzkirch (Luzern).

Ausgegebenes Nachdrucksrecht, auch auszugsweise, für Österreich wurde Herrn Ingenieur Ludwig Rathelser, Wien, übertragen.

Druck: G. Franz'sche Buchdruckerei G. Emil Mayer, (13 b) München 2, Luisenstr. 17. Fernsprecher: 5 16 25. Die FUNKSCHAU ist der IVW angeschlossen.

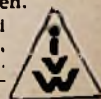



# Die akustische Rückkopplung im Überlagerungsempfänger

Unter akustischer Rückkopplung oder Mikrofonie im Rundfunk- und Fernsehempfänger versteht man eine durch akustische Kopplung vom Lautsprecher auf die Eingangsstufe hervorgerufene Aufschaukelung von Tonfrequenzschwingungen, wie sie im ursprünglichen Eingangssignal nicht enthalten sind. Der Effekt tritt nicht oder nur sehr schwach auf, wenn Lautsprecher und Empfangsteil räumlich getrennt sind. Man unterscheidet Nf- und Hf-Mikrofonie je nach dem Verlauf des Anregungsvorganges.

Die Nf-Mikrofonie entsteht durch das Auftreffen von Schallschwingungen des Lautsprechers auf den Eingangsteil des Nf-Verstärkers. Die Eingangsröhre gibt diese mechanisch-akustische Erschütterung als elektrische Schwingung in den Verstärkerzug, der Lautsprecher gibt den Ton verstärkt erneut auf die Eingangsröhre, und das Spiel beginnt von neuem. Die Aufschaukelung setzt sich solange fort, bis schließlich durch Übersteuerung eines oder mehrerer Glieder des Übertragungskanaals eine konstante maximale Endlautstärke erreicht ist. Die Nf-Mikrofonie tritt jedoch in Rundfunkempfängern wegen der verhältnismäßig geringen Verstärkung kaum in Erscheinung.

Viel häufiger ist die Hf-Mikrofonie. Da der Geradeempfänger nahezu vollständig an Bedeutung verloren hat, können wir uns auf die akustische Rückkopplung beim Überlagerungsempfänger beschränken. Voraussetzung dafür ist das Vorhandensein eines nicht zu schwachen Hf-Trägers. Der Oszillator wird durch die Schallabstrahlung des Lautsprechers zu mechanischen Schwingungen angeregt. Dabei verändern die frequenzbestimmenden Teile ihre elektrischen Werte, — z. B. die Verdrahtung ändert ihre Kapazität zur Erde, die Oszillatordröhre ändert ihre inneren Röhrenkapazitäten oder der Drehkondensator bzw. die Spulen ändern ihre Werte durch Deformation. Damit ändert sich aber die Oszillatorfrequenz, und zwar im Rhythmus der mechanischen Anregung: der Oszillator wird frequenzmoduliert. Durch Überlagerung dieser Oszillatorfrequenz mit der Empfangsfrequenz entsteht in der Mischröhre eine frequenzmodulierte Zwischenfrequenz.

Handelt es sich um einen FM-Empfänger, so hat dieser ja bereits die Einrichtung zur Demodulation frequenzmodulierter Schwingungen, also auch der mikrofonischen Frequenzmodulation, die dann als Niederfrequenz über den Nf-Verstärker dem Lautsprecher zugeführt wird, der sie in akustische Schallschwingungen umwandelt und den Oszillator nun in verstärktem Maße zu Schwingungen anregt. Im Kreislauf schaukelt sich diese akustische Rückkopplung auf eine durch Übersteuerung oder Begrenzung bedingte konstante Endlautstärke auf.

Beim AM-Empfänger erfolgt die Demodulation der durch den Mikrofonieeffekt frequenzmodulierten Zwischenfrequenz auf der Flanke eines oder mehrerer Abstimmkreise, genau so wie wir es vom FM-Empfänger mit Flankengleichrichter her kennen. Deshalb hat der AM-Empfänger seine stärkste Mikrofonieeignung, wenn die Abstimmung etwas von der Resonanzlage weggedreht wird.

Eingangs wurde erwähnt, daß die Hf-Mikrofonie im allgemeinen nur bei stärkeren Sendern auftritt. Dies hat seinen Grund darin, daß bei der akustischen Rückkopplung der empfangene Sender und der Empfängeroszillator ihre Rollen bezüglich des Mischvorganges vertauscht haben. Bei einem schwachen Sender handelt es sich demnach um einen Oszillator kleiner Schwingspannung, die bekanntlich auch eine geringere Mischverstärkung ergibt. Ob der Rundfunksender moduliert ist oder nicht, ist in diesem Zusammenhang nur insofern von Bedeutung, als die Mikrofonie dadurch je nach dem Verhält-

nis von Schwingungszahl und Phasenlage der beiden niederfrequenten Schwingungen verstärkt oder geschwächt wird. Für eindeutig reproduzierbare Untersuchungen ist es deshalb zweckmäßig, mit unmoduliertem Träger zu arbeiten.

Als schaltungsmäßig oder konstruktiv bedingte Ursachen der Hf-Mikrofonie sind zu nennen:

Große Gesamtverstärkung des Gerätes, große Lautsprecherleistung, starke Baßanhebung im Nf-Verstärker, schlechte Körperschallentkopplung auf dem Wege vom Lautsprecher zum Oszillator, (Mikrofonie durch direkte Schallstrahlung ist zwar auch möglich, im allgemeinen aber von untergeordneter Bedeutung, siehe Bild 1, das die Frequenzmodulation eines lediglich durch Schall-



Bild 1. Mikrofonie eines nur durch Schallstrahlung angeregten Drehkondensators



Bild 2. Mikrofonie eines Gerätes I im Antieferungszustand

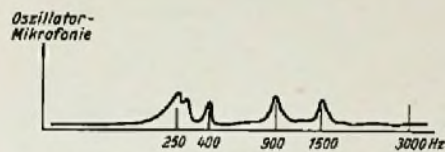

Bild 3. Mikrofonie eines Gerätes II im Antieferungszustand

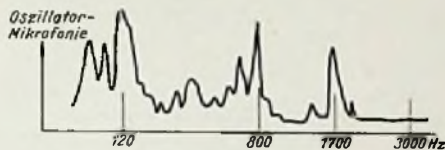

Bild 4. Verringerung der Mikrofonie des Gerätes II durch entsprechende Vorkehrungen

strahlung angeregten Drehkondensators zeigt),

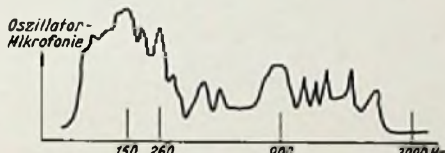
steile Resonanzkreise im Zf-Verstärker des AM-Empfängers (große Steilheit der Flankendemodulationskurve), ungünstiger Aufbau und Konstruktion der Bauelemente des Oszillators.

Die Erfahrung hat gezeigt, daß eine rechnerische Behandlung der akustischen Rückkopplung keine für die Praxis befriedigenden Ergebnisse bringt. In Bild 2 und 3 sind die nach einem weiter unten angegebenen Verfahren registrierten Mikrofoniekurven zweier AM-Geräte verschiedener Typs gezeigt. Beide haben unter normalen Betriebsbedingungen keine Mikrofonie, obwohl der Empfänger von Bild 3 eine recht erhebliche Mikrofonie erwarten läßt. Man kann also zur Untersuchung und Beseitigung des Mikrofonieeffektes nur so vorgehen, daß man das zu untersuchende Gerät zunächst in seinem Antieferungszustand durchmißt und dann beobachtet, in welcher Weise die vorgenommenen konstruktiven und schaltechnischen Änderungen die Mikrofoniekurve beeinflusst haben. Es ist natürlich vorausgesetzt, daß an dem zu untersuchenden

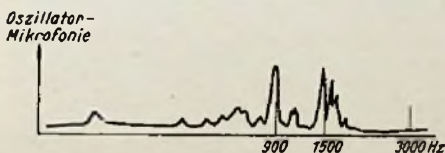
Gerät bereits die grundsätzlichen Voraussetzungen für möglichst geringe akustische Rückkopplung vorhanden sind.

Die im folgenden angegebenen Meßmethoden gestalten es, die Mikrofonie unabhängig von augenblicklichen und zufälligen Erregungsbedingungen zu untersuchen.

## A. FM-Empfänger (Bild 5)

Der Lautsprecher wird vom Empfänger abgetrennt und an einen Tongenerator mit einer Ausgangsleistung von etwa 3 Watt angeschlossen, um den Oszillator bei jeder beliebigen Tonfrequenz mit ausreichender Schalleistung des Lautsprechers zu beaufschlagen. An den Nf-Ausgang des Empfängers wird ein Outputmeter geschaltet. Der Antenneneingang wird an einen Meßsender mit genügend großer Ausgangsleistung angeschlossen und das Gerät auf die Meßsenderfrequenz abgestimmt.

Dreht man jetzt die Frequenzskala des Tongenerators durch, so zeigt das Outputmeter bei aufgedrehtem Lautstärkereglern des eingeschalteten Gerätes bei gewissen Tonfrequenzen mehr oder weniger große Ausschläge. Bei diesen Frequenzen ist Frequenzmodulation des Oszillators vorhanden. Noch übersichtlicher wird das Bild, wenn die Aufnahme der Mikrofoniekurve mittels Kurvenschreiber erfolgt. Man kann hier durch Vergleich der Kurven sofort feststellen, ob und welche Veränderungen eingetreten sind. Bild 4 zeigt im Vergleich zu Bild 3, welche Verbesserungen an gleichen Gerät in mikrofonischer Hinsicht erzielt werden konnten.

## B. AM-Empfänger (Bild 6)

Da beim AM-Empfänger die Einstellung auf der Flanke der Resonanzkurve nicht leicht reproduzierbar ist, wird folgende Anordnung gewählt, die sich eng an die Messung beim FM-Gerät anlehnt.

Zunächst ist zu klären, ob lediglich der Drehkondensator oder ob auch andere Teile des Oszillators an der Mikrofonie beteiligt sind. Das geschieht so, daß der Drehkondensator abgetrennt und durch einen Festkondensator von geeigneter Größe ersetzt wird. An den heißen Punkt des Oszillators wird über eine kleine Kapazität ein Hf-Verstärker mit FM-Demodulator angeschlossen. Da die Zwischenfrequenz von 10,7 MHz im Kurzwellenbereich liegt, nimmt man die Untersuchung bei dieser Oszillatorfrequenz vor und hat damit die Möglichkeit, den Zf-Verstärker eines FM-Empfängers zur Meßanzeige heranzuziehen. Der Lautsprecher des zu untersuchenden Gerätes wird an den Tongenerator geschaltet, während das Outputmeter bzw. der Kurvenschreiber mit dem Nf-Ausgang des FM-Hilfsempfängers verbunden wird. Der Meßsenderanschluß wird aber hier nicht benötigt, da ja der Oszillator bereits die Zwischenfrequenz erzeugt. Der Meßvorgang ist von jetzt ab genau so wie beim FM-Empfänger.

Im allgemeinen ist jedoch der Drehkondensator am meisten mikrofoniegefährdet, weshalb man dieser Untersuchung besondere Sorgfalt zu widmen hat.

Hier ist nun der Meßvorgang folgender (Bild 7):

Der zu untersuchende Drehkondensator ist betriebsmäßig im Gerät eingebaut. Sein Oszillatorteil ist von der übrigen Schaltung getrennt, der AM-Empfänger selbst bleibt ausgeschaltet. Der Kondensator wird nun als Kreiskapazität eines besonderen Adapter-Oszillators benutzt. Die Oszillatorfrequenz wird zweckmäßig auf 10,7 MHz gelegt, um — wie oben bereits beschrieben — den Zf-Teil eines FM-Empfängers zur Registrierung der Mikrofonie verwenden zu können. Der Adapter-Oszillator muß so aufgebaut sein, daß er keinerlei Mikrofonieeffekt zeigen kann. Schaltung und Röhre sind in ein vollkommen geschlossenes Gehäuse einzubauen und sorg-

Bild 5. Prüfung eines FM-Empfängers auf Mikrofonie



Bild 6. Prüfung eines AM-Empfängers durch Nachweis der Frequenzmodulation mittels eines FM-Zusatzgerätes



Bild 7. Prüfung eines Drehkondensators im eingebauten Zustand

Es kann auch der Fall eintreten, daß zwar ein Schalt draht in seiner mechanischen Eigenfrequenz schwingt, seine Kapazitätsänderung aber so gering ist, daß an sich keine Mikrofonie auftreten kann. Der vibrierende Draht vermag jedoch z. B. an den Einspannstellen andere mikrofonisch empfindliche Schaltelemente des Oszillators zu mikrofonischen Schwingungen anzuregen, wie folgendes Beispiel zeigt:

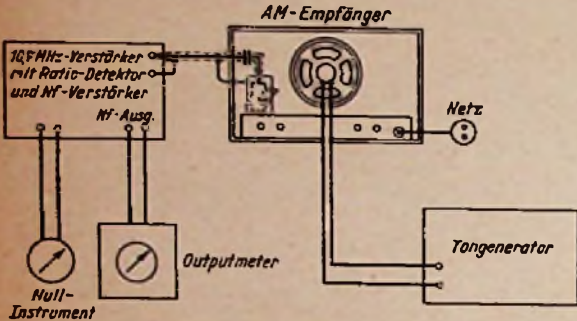
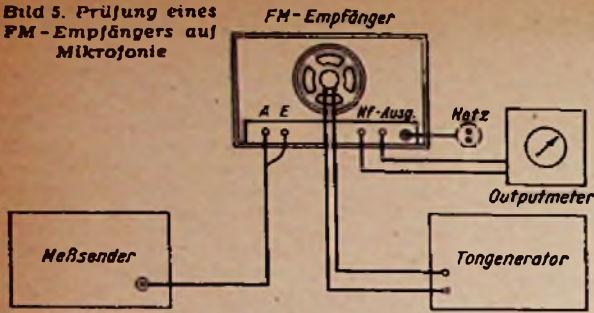
Die Gitterfeder der Fassung der Oszillatorröhre war mittels einer starren Drahtverbindung am Oszillatorkreis angeschlossen. Die mechanischen Schwingungen des Leitungsdrahtes pflanzen sich über Kontaktfeder der Fassung und Gitterstift ins Innere des Röhrensystems zur Gitterwendel fort. Die mikrofonisch sehr empfindliche Gitterwendel wandelte die mechanische Schwingung in eine prozentual große Kapazitätsvariation des Oszillatorkreises um, wodurch Mikrofonie eintrat. Nach Auftrennen der starren Verbindung und Überbrücken der Trennstelle mittels einer Litze war die Mikrofonie beseitigt.

Hier haben wir bereits die zweite Art der Mikrofonieanregung kennengelernt, nämlich daß in mechanischer Resonanz schwingende Bauelemente des Gerätes, die an sich keine Frequenzänderung des Oszillators hervorrufen können, Schaltelemente des Oszillatorkreises derart erschüttern, daß hieraus die zur Mikrofonieaufschaukelung nötigen Frequenzänderungen des Oszillators entstehen können. Die Mikrofonieanregung infolge Resonanz des Gehäuses gehört auch hierzu. Hier bringt im allgemeinen die Berührung irgendwelcher Schaltelemente keine Abhilfe.

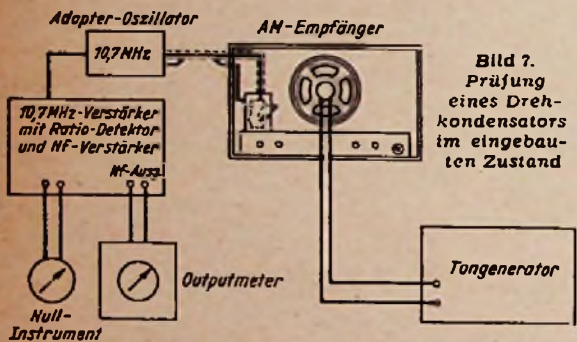
Eine Vergrößerung der festen Kreiskapazität, sofern die Schaltung dies zuläßt, beseitigt in den meisten Fällen dieses Übel. Die prozentuale Kapazitätsänderung des Oszillatorkreises, die ja die Größe des Frequenzhubes bestimmt, wird damit auf einen ungefährlichen Betrag herabgedrückt.

Als konstruktive Voraussetzung für den Entwurf mikrofoniefreier Geräte muß grundsätzlich angestrebt werden, die Körperschalleitung vom Lautsprecher zum Oszillatorkreis durch Zwischenschalten von Gummi- bzw. Filzstücken möglichst klein zu halten (Übergangsstellen sind z. B. Drehkondensator-Chassis bzw. Oszillator-Chassis, Chassis-Gehäuse, Gehäuse-Lautsprecher). Ganz besondere Sorgfalt ist auf die Durchbildung des Drehkondensators zu verwenden. Gute Halterung und sorgfältige Zentrierung der Kondensatorplatten, möglichst großer Plattenabstand, geringes Spiel der Achse, sorgfältige Materialauswahl und Verwindungsfestigkeit der Wanne sind einnige besonders typische Richtlinien für den Konstrukteur.

Abschließend sei noch bemerkt, daß im allgemeinen eine Einzelmaßnahme allein keine Abhilfe bringt, sondern daß immer erst an mehreren gefährdeten Stellen die entsprechenden Vorkehrungen getroffen werden müssen. Dabei muß jedoch genau untersucht werden, daß u. U. bei Einführung einer neuen Maßnahme die Mikrofonie bei einer bestimmten Tonfrequenz zwar zurückgeht, aber an einer anderen Stelle des Tonfrequenzbandes verstärkt auftritt. Hier zeigt sich nun der große Vorteil der vorher angegebenen Meßmethoden, insbesondere bei Verwendung eines Kurvenschreibers, mit dem der Gerätekonstrukteur in die Lage versetzt wird, die Mikrofonie über den gesamten Tonfrequenzbereich meßtechnisch erfassen und festhalten zu können.

Dipl.-Ing. Karl Eisele

## Neue UKW-Eingangsschaltung

Um einen UKW-Super besonders rauscharm zu machen, kommt es darauf an, die Antennenenergie bis zum Gitter der Eingangsröhre möglichst hoch zu transformieren. Soll dies mit einem fest abgestimmten Breitbandübertrager erfolgen, so wird bei fester Ankopplung das Übersetzungsverhältnis zu klein und bei loser Kopplung die Bandbreite zu schmal. Beim Nordmende Super 250-9 wurde daher entsprechend dem Schaltbild eine Breitbandübertrager-Anordnung geschaffen, die diese Nachteile vermeidet und neue Vorteile bietet.

An die Stelle der sonst üblichen symmetrischen Verbindungsleitung zwischen Anpassungsübertrager und Antennenklemmen tritt ein asymmetrisches Koaxialkabel 3, das gegen Streufelder viel unempfindlicher als eine offene Doppelleitung ist. Die symmetrische Antennenspannung wurde durch einen Symmetrierübertrager an dieses Kabel angepaßt. Die Wicklungen 1 und 2 müssen sehr fest gekoppelt sein. Die beiden Wicklungshälften sind daher ineinander gewickelt und sitzen unmittelbar auf einem Kern aus Hochfrequenzweisen hoher Fermeabilität. Der Symmetrierübertrager 1-2 bringt den weiteren Vorteil, daß vom Oszillator herrührende Restspannungen, die über das Koaxialkabel an den Antenneneingang gelangen, dort symmetriert werden, so daß eine Gleichtakterregung der Antenne mit Grund- bzw. Oberwellen vermieden wird.

Das Koaxialkabel wird unmittelbar am Fußpunkt der Eingangsröhre geerdet. Auf diese Weise wird verhindert, daß Fremdspannungen in den Eingangskreis gelangen. Vagabundierende Chassisströme sind daher ohne Einfluß.

Damit keine in der Nähe der Zwischenfrequenz arbeitenden Sender durchschlagen, ist ein Kondensator 4 vor die Anzapfung des Anpassungsübertragers 5 geschaltet. Seine Kapazität wurde so gewählt, daß die UKW-Frequenzen nicht geschwächt werden. Insbesondere kann mit dem Kondensator 4 die Streuinduktivität des Anpassungsübertragers 5 kompensiert werden. Für die Zwischenfrequenz dagegen wirkt der Kondensator 4 in Verbindung mit der nachfolgenden kleinen Eingangsinduktivität als wirksame Sperre, da Zwischenfrequenzen hierdurch eine erhebliche Spannungsteilung erfahren.

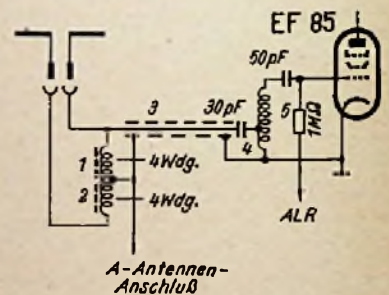

UKW-Eingangsschaltung beim Nordmende 250-9

Der Übertrager 5 wird mit der Eingangskapazität der Röhre und der vorhandenen Schaltkapazität auf Bandmitte abgestimmt. Er ist als einlagige langgestreckte Spule gewickelt und dient zusammen mit der Kabelkapazität als Siebglied für Oberwellenreste, die von der Röhre her rückwärts in die Antenne geschickt werden. Der Oberwellenanteil der Oszillatorspannung an den Antennenklemmen wird durch diese Anordnung besonders klein. Durch geschickte Bemessung der Kopplung zwischen Hf-Vorstufe und der folgenden Triodenmischstufe wird ohnehin erreicht, daß die Rückwirkung des Oszillators auf die Vorstufe geringfügig ist. Die Störung von Fernsehempfängern durch die zweite Oberwelle des UKW-Oszillators wird durch alle diese Maßnahmen weitgehend vermieden.

Limann

fällig mit Glaswolle zu polstern; jede starre mechanische Befestigung der kritischen Teile am Adaptergehäuse ist zu vermeiden. Die Messung erfolgt nun in gleicher Weise wie die Untersuchung des gesamten AM-Geräteoszillators.

Die in Bild 1, 2, 3 und 4 gezeigten Kurven sind nach diesen Verfahren aufgenommen. Über 3000 Hz ist im allgemeinen keine Mikrofonie mehr zu erwarten. Durch Vergleich der beiden Messungen: Mikrofonie des kompletten, betriebsmäßig angeschlossenen Geräteoszillators und Mikrofonie des Drehkondensators allein, ist nun schwer festzustellen, in welchem Maße Leitungsführung, Röhre oder Abstimmkondensator an der Mikrofonie beteiligt sind.

Die Anregung zur Mikrofonie im Oszillator kann auf zwei Arten erfolgen. Die erste kommt durch mechanische Resonanzschwingungen, die sich als unmittelbare Kapazitätsveränderungen auswirken, zustande. Berührt man bei Mikrofonie z. B. mit einem dünnen Isolierstab eine durch den Lautsprecherschall zu mechanischen Schwingungen angeregte Leitung, die am heißen Ende des Oszillatorkreises liegt, so geht der Mikrofonieeffekt stark zurück. Der Isolierstab darf keine zu großen Dimensionen haben, um nicht den Oszillator kapazitiv zu verstimmen. Man kontrolliert dies mittels eines Nulldurchgangsinstrumentes im Ratiometerdetektor.

Bei der Untersuchung ist ferner darauf zu achten, daß der zu untersuchende Empfänger in seiner Gebrauchslage steht, da er sich in einer anderen Lage (z. B. auf eine Seitenwand gestellt) mikrofonisch völlig anders verhält. In dem Falle eines durch Mikrofonie hervorgerufenen mechanisch schwingenden Leitungsdrahtes hilft das Auftrennen der Leitung und Überbrücken der Trennstelle mit einer weichen Litze. Damit wird die Eigenresonanz so tief gelegt, daß im allgemeinen keine Anregungsmöglichkeit mehr besteht.

# Praktischer Umgang mit Kristalloden

## 4. Anwendungen in Rundfunkempfängern

Kristalldioden in Rundfunkempfängern haben gegenüber Röhrendioden den Vorteil, daß sie sich leicht in der Schaltung unterbringen lassen und keine Heizleitungen erfordern, die stets eine Brummgefahr mit sich bringen. — Wir besprechen heute die Verwendung von Kristalldioden als Mischer, AM- und FM-Demodulatoren und als Störbegrenzer.

In den vorjährigen Fertigungsprogrammen der Radiofabriken spielten Kristalldioden als FM-Demodulatoren eine große Rolle. Ihre Einbürgerung in die Schaltungstechnik unserer Rundfunkempfänger schien zu einem ähnlichen Siegeszug zu werden, wie der Ersatz von Gleichrichter- röhren durch Trockengleichrichter. Doch finden wir im neuen Empfängerjahrgang die Kristalldioden wieder in der Minderheit. Das mag eine Preisangelegenheit sein oder auch daran liegen, daß den Kristalldioden noch die jahrelange Bewährung fehlt. Außerdem antwortete die Röhrenindustrie auf die Einführung der Kristalldioden mit der Schaffung von Verbundröhren mit drei Diodenstrecken (EABC 80 usw.). Trotzdem wird die Zukunft des Empfängerbaus um so mehr von den Kristalloden beeinflusst werden, je höhere Frequenzen verarbeitet werden müssen und je besser man die Fertigung von Kristalldioden und mehrpoligen Halbleitersystemen beherrschen wird.

Wenn wir uns bei den Anwendungen der Kristalloden in Rundfunkempfängern zunächst auf die Dioden beschränken, ergeben sich in erster Linie folgende für die Praxis wertvolle Einsatzmöglichkeiten:

1. zur Mischung, besonders im UKW- und Dezimetergebiet,
2. zur Demodulation,
3. zur Amplituden- bzw. Störbegrenzung.

### 1. Mischung

Es ist ein Irrtum, zu glauben, daß Kristalldioden nur zur Mischung sehr hoher Frequenzen geeignet seien. Wie die Technik der Ringmodulatoren bewiesen hat, können auch verhältnismäßig niedrige Frequenzen mit Hilfe von Kristalldioden gemischt werden. Daß man sie in Mischstufen von Rundfunkempfängern bei UKW kaum und bei den klassischen Wellenbereichen gar nicht benutzt, liegt daran, daß Röhren eine Mischverstärkung ergeben, während Kristalldioden im Gegenteil eine gewisse Mischdämpfung oder einen Mischverlust (Verhältnis von hochfrequenter Eingangs- zu zwischenfrequenter Ausgangsleistung) zeigen. Eine praktische Anwendung als UKW-Mischer finden wir beispielsweise in dem Lorenz-Superhet „Weser“. Wie Bild 1 zeigt, wird hier eine Kristalldiode vom Typ DS 601 in der UKW-Stellung des Bereichsschalters so zwischen der UKW-Vorstufe (Triodensystem der zweiten ECH 71) und der ersten FM-Zf-Stufe (Hexodensystem der ersten ECH 71) eingefügt, daß sie zur Mischung

der von der UKW-Vorstufe verstärkten UKW-Frequenzen mit der vom Triodensystem der ersten ECH 71 gelieferten Oszillatorspannung dient. Für Mischstufen wählt man Dioden, die einen möglichst hohen Sperrwiderstand besitzen. Außerdem sollen sie ausreichend spannungsfest sein, um die Oszillator - Scheitelspannung, für die es einen optimalen Wert für beste Mischresultate gibt, verarbeiten zu können. In Bezug auf die Rauscheigenschaften und die Dämpfung der Kreise spielt auch ihr innerer (Wechselstrom-) Widerstand (Widerstand im Nullpunkt) eine wichtige Rolle.

### 2. Demodulation

Durch ihre Verwendung als FM-Demodulatoren sind die Kristalldioden in weiten Kreisen bekannt geworden. Gerade hier, wo die Schaltungstechnik einen genauen Abgleich nach Betrag und Phase verlangt, sind die Kristalldioden besonders vorteilhaft, weil sie keine störenden oder verschiedenen großen Faden-Katoden- oder gegenseitigen Elektrodenkapazitäten aufweisen. Außerdem besteht bei ihnen keine Brummgefahr. Dagegen müssen sie für Gegentakt- oder Brückendemodulatoren paarweise aufeinander abgestimmt sein bzw. so ausgesucht werden, daß ihre kennzeichnenden Daten (meist der Durchlaß-



Bild 1. Kristalldiode DS 601 zur UKW-Mischung im Lorenz-Superhet „Weser“

strom) auf  $\pm 5$  bis 20 % genau übereinstimmen. Derartige zueinander passende Dioden werden entweder paarweise für sich gepackt oder in gemeinsamen Gehäusen eingebaut geliefert. Bei AM-Demodulatoren genügt jeweils eine Diode für die Demodulation, die gleichzeitig die Regelspannung erzeugt, falls man hierfür keine besondere Diode verwenden will.

Drei praktisch ausgeführte Schaltungen zeigen die Bilder 2 bis 4. Ein bisher noch nicht erwähnter Vorteil der Kristalldioden für Demodulationszwecke liegt darin, daß gegenüber den Röhrendioden kein Anlaufstrom bei negativer Anodenspannung und damit kein Verzerrungen begünstigender

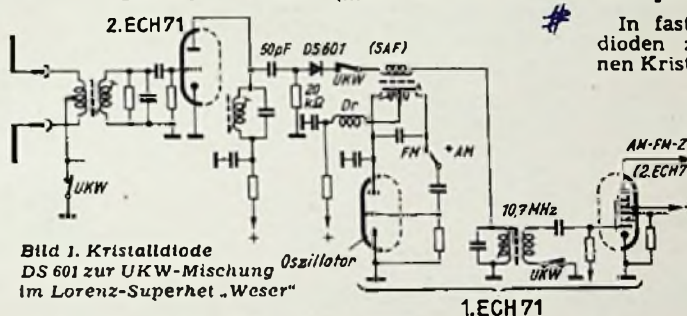

Bild 2. Verhältnis-Demodulator mit Kristalldioden im Loewe-Opta 2852 W



Bild 4. Kristalldioden als AM-Demodulator und Regelspannungs-Gleichrichter

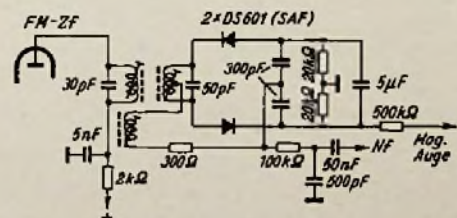

Bild 3. Kristalldioden als FM-Diskriminator und Ablenkspannungserzeuger für das Magische „Auge“ (Lorenz „Zugs Spitze“)

Gleichstromanteil bei niedrigen Nutzspannungen auftreten kann. Der untere Kennlinienknick ist bei ihnen also schärfer ausgeprägt als bei Röhrendioden und verleiht dem Demodulator eine erheblich (z. B. 10 : 1) höhere Empfindlichkeit. Im übrigen hat die FUNKSCHAU in früheren Aufsätzen schon mehrfach über die Demodulation mit Kristalldioden berichtet, so daß wir an dieser Stelle nicht noch einmal auf Einzelheiten einzugehen brauchen. Wir wollen aber daran denken, daß Kristalldioden zur Zwischenfrequenz - Demodulation ausreichende Sperrspannung für die Verarbeitung der höchsten Zf-Amplituden aufweisen müssen. Bei Detektorschaltungen kommt es dagegen mehr auf große Empfindlichkeit an, wie wir schon im letzten Aufsatz erwähnten.

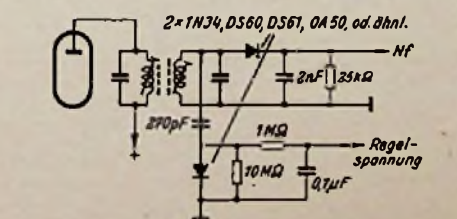
Dem Detektorempfang in den klassischen Wellenbereichen (Amplitudenmodulation) kann man die üblichen Schaltungen zugrundelegen, in denen der Detektor einfach durch eine geeignete Kristalldiode ersetzt wird. Wo es auf Höchstleistungen ankommt, sind einige Versuche hinsichtlich der günstigsten Kopfhörer- oder Lautsprecheranpassung empfehlenswert. Ein für UKW-FM-Empfang geeigneter Kristalldiodeempfänger ist in Band 4 und Band 27 der „Radio-Praktiker-Bücherei“ beschrieben. Die ausführliche Beschreibung eines modernen Kristalldiodenempfängers wird in Theorie und Praxis zu einem späteren Zeitpunkt veröffentlicht werden (vgl. auch FUNKSCHAU Heft 22/1952, S. 447).

### 3. Amplituden- oder Störbegrenzung

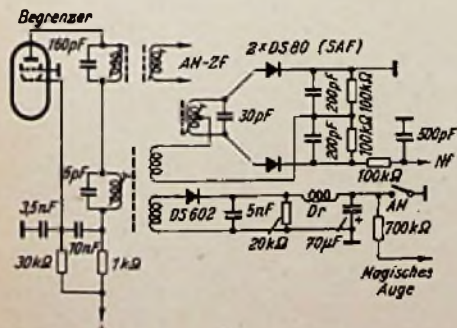
In fast allen Schaltungen mit Röhrendioden zur Amplitudenbegrenzung können Kristalldioden verwendet werden. Hier sind die kleineren räumlichen Abmessungen der Kristalldioden und der Fortfall der Heizung besonders wertvoll. Über Störbegrenzer mit Röhrendioden hat die FUNKSCHAU schon mehrfach berichtet (z. B. 1950, Heft 24, S. 418; 1951, Heft 11, S. 206; Heft 21, S. 425; 1952, Heft 10, S. 191), so daß wir an dieser Stelle auf eine Besprechung verzichten können.

Eine interessante Störbegrenzerschaltung für Kristalldioden, die leicht nachträglich in Empfänger eingebaut werden kann, zeigt Bild 5. In FM-Schaltungen werden Diodenbegrenzer zur Unterdrückung des Abstimmrauschens angewendet (vgl. FUNKSCHAU 1952, Heft 17, S. 342).

Herbert G. Mende

Das kleine Taschen-Lehrbuch der Funk-Mathematik ist jetzt komplett lieferbar

Funktechniker lernen Formelrechnen

auf kurzweilige, launige Art

Band I. 64 Seiten mit 22 Bildern, 3. Aufl. (RPB Nr. 21)

Band II. 64 Seiten mit 19 Bildern und einer vierstelligen Logarithmentafel. Neu erschienen! (RPB Nr. 43)

Jeder Band 1,20 DM

FRANZIS-VERLAG, München 27, Odeonsplatz 2



Bild 5. Einfache Störbegrenzungsschaltung für nachträglichen Einbau in Superhets

# Die Fernsehempfänger der Loewe Opta AG

Die drei Typen von Fernsehempfängern „Iris“, „Magier 53“ und „Arena“ der Loewe Opta AG bieten eine Auswahl für jeden Geschmack. Die Empfangsschaltungen stimmen weitgehend überein. Sie enthalten je 20 Röhren, 4 Germaniumdioden und einen Trockengleichrichter in Allstromschaltung und sind für die Abstimmung auf 10 Fernseh- und 2 UKW-Kanäle eingerichtet. Im Bildteil sind 13 und im Tonteil 10 Abstimmkreise wirksam. Die Bildstabilität wird durch eine Phasensynchronisierung erhöht. Bildröhren, für 14 kV Anodenspannung konstruiert, ergeben ausgezeichnete Bildschärfe. Beim UKW-Empfang wird der Kippsteil abgeschaltet. Die Skala ist übersichtlich in Kanalzahlen eingeteilt.

Der Hauptunterschied der drei Modelle liegt in der äußeren Ausstattung sowie in der Bildröhren- und Lautsprecherbestückung. Das Gerät „Iris“ besitzt ein Luxus-Tischgehäuse mit 64 cm Breite und 40,5 cm Höhe. Die Größe der Vorderfront entspricht also etwa der eines Großsupers (Bild 1). Die Gehäusetiefe beträgt 42 cm. Als Bildröhre wird die Type MW 35/44 mit Schmalbündeloptik und mit einer Schirmfläche von 22x30 cm verwendet. Neben der Bildröhre ist ein nach vorn strahlender Ovallautesprecher angeordnet (Bild 2). Der Richtpreis dieses Tischgerätes wird mit 1250 DM angegeben.

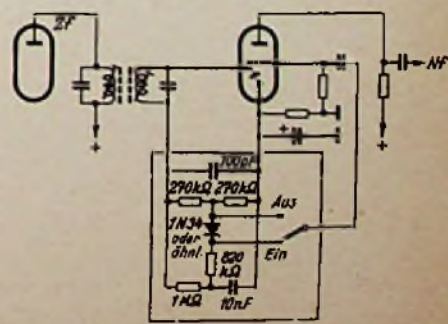
Ein so wertvolles Einrichtungsstück, wie es der Fernsehempfänger darstellt, wird man gern als einheitliches Möbel besitzen wollen. Dem Wunsch kommt die Ausführung „Magier 53“ entgegen. Es handelt sich hier um ein Standgerät auf vier schlanken Füßen und mit seitlich versenkbaren Türen. Abmessungen: 90,5x65x49 cm. In geschlossenem Zustand paßt es sich unaufdringlich jeder Wohnungseinrichtung an und gleicht einem eleganten Schränkchen. Bildröhre und Lautsprecher sind die gleichen wie beim Tischgerät. Richtpreis 1580 DM.

Das größte der drei Modelle, die Luxustruhe „Arena“, ist mit einer statisch fokussierten 40-cm-Bildröhre Opta AR 40 bzw.

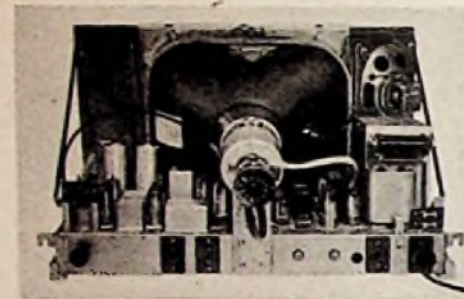
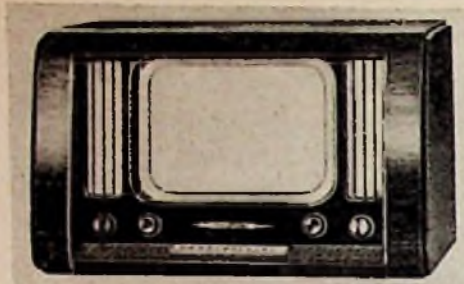

Oben: Bild 1. Fernseh-Tischgerät „Iris“ der Loewe Opta AG

Unten: Bild 2. „Iris“-Chassis, Rückansicht. Man erkennt den klaren, übersichtlichen Aufbau



Bild 3. Fernsehtruhe „Arena“ für eine Bildgröße von 27 x 35 cm

R 40 ausgerüstet. Diese Röhre besitzt eine Bildgröße von 27 x 35 cm. Die hochglanzpolierte Edelholztruhe (Bild 3) ist mit großen Rollen versehen und kann daher bei der Vorführung an jedem beliebigen Platz im

Zimmer aufgestellt werden. Zwei Konzertlautsprecher im geräumigen Truhenunterteil sorgen für erstklassige Tonwiedergabe. Gehäuseabmessungen: 92x71x54 cm. Richtpreis der Truhe 1850 DM.

## Fortschritte im Farbfernsehen

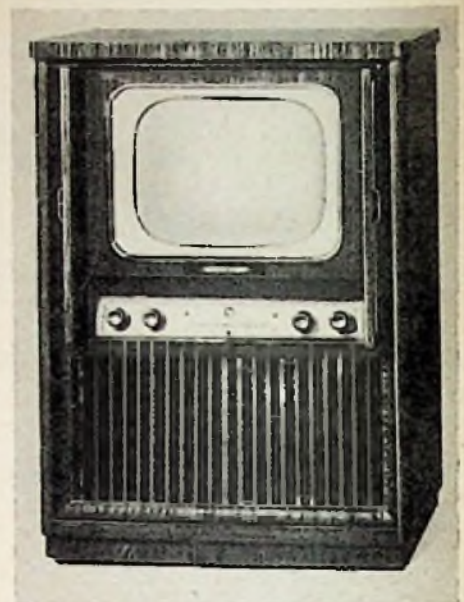
### Die Lawrence-Röhre für Schwarz-Weiß- und Farb-Empfang

Seit einiger Zeit ist ein Wettkampf um die Konstruktion einer Röhre entbrannt, mit der der Farbfernsehempfang in den Bereich der praktischen Anwendung gerückt wird. Theoretisch bzw. laboratorienmäßig ist das Problem schon vor geraumer Zeit gelöst worden. Es geht dabei um die Erzeugung billiger Tricolor-Röhren (Dreifarbröhren), das sind Katodenstrahlröhren mit „Phosphoren“ in den drei Grundfarben, die im Empfänger ein farbiges Bild wiedergeben.

Bei der bisher bekannten Lösung besteht der Bildschirm der Röhre aus drei Gruppen von je drei, in den genannten Grundfarben leuchtenden Phosphorpunkten. Diese Punkte stehen sehr eng beieinander und sind insgesamt wiederum zeilenförmig angeordnet. Hinter dem Leuchtschirm befindet sich ein Gitter, durch dessen Maschen die Elektronenstrahlen aus drei Katoden in verschiedene Richtung hindurchtreten, so daß jeder Strahl nur die Phosphorpunkte der ihm zugeordneten Farbe treffen kann. Indem man die Elektronenstrahlen moduliert, bringt man die in den Grundfarben gehaltenen Phosphorpunkte zu schwächerem oder stärkerem Leuchten, wodurch für den Zuschauer die gewünschte Mischfarbe erzeugt wird. Eine solche Röhre ist verhältnismäßig kompliziert, setzt eine hohe Präzisionstechnik voraus und wird darum ziemlich teuer. Man versuchte deshalb, um in der Erzeugung billiger zu werden, mit nur einer einzigen Katode auszukommen, deren Strahl man magnetisch ablenkte. Diesen Bemühungen blieb aber ein praktischer Erfolg versagt. Nun hat der berühmte Nobelpreisträger und Atomforscher Prof. Ernest W. Lawrence — der übrigens auch das Zyklotron erfunden hat — eine Tricolor-Röhre entwickelt, die durch die Einfachheit ihrer Konstruktion besticht.

Lawrence kommt tatsächlich mit einer Katode aus. Dabei ist die Röhre sowohl für den Farb-Empfang, als auch für den Schwarz-Weiß-Empfang gleichermaßen geeignet.

Im Innern der Röhre ist hinter dem gewölbten Glasschirm in etwa 12,5 mm Abstand eine Glasplatte angebracht, auf der 1200 eng untereinanderliegende, blau, grün und rot leuchtende Phosphorlinien aufgedruckt sind. Hinter dieser Platte wiederum sind 400 feine Drähte horizontal gespannt. Es kommt also auf jede Liniengruppe in den drei Grundfarben je ein Draht. Das Potential der Drähte wird von den treffenden Bildsignalen gesteuert. Dadurch wird der Katodenstrahl von den Gitterdrähten beim Durchtritt abgelenkt und trifft bei der Abtastung nur jene Phosphorlinien, die dem Farbton der Sendung entsprechen.

Zur Herstellung der Phosphorlinien auf der Glasplatte werden die klassischen Methoden des Seidendrucks verwendet, wobei eine Genauigkeit von wenigen hundertstel Millimetern erreicht wird. Nach den Angaben der Chromatic Television Laboratories (die zur Erzeugung und kommerziellen Verwertung dieser Röhren von der Paramount Pictures Corp. gegründet wurden) sollen die Kosten der neuen Tricolor-Röhre jene der üblichen Bildröhren für den Schwarz-Weiß-Empfang „nur wenig übersteigen“.

Die Chromatic Television Laboratories of San Francisco erwägen, die Produktion der viel erörterten Lawrence-Dreifarbröhre noch vor Ablauf dieses Jahres aufzunehmen. Die Kosten der neuen Tricolor-Röhre sollen voraussichtlich etwa 50 Dollar über denen der üblichen Bildröhren für den Schwarz-Weiß-Empfang liegen. FI

## RADIO-Patentschau

Anordnung zur Gitterspannungserzeugung in Mehrrohrverstärkern

Deutsche Patentschr. 832 909; Mix & Genest A.G., Stuttgart-Zuffenhausen, 21. 1. 1950. In vielen Mehrrohrschaltungen — z. B. in der im Bild dargestellten Verstärkerschaltung

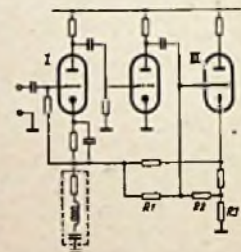

mit starker Gegenkopplung — werden Gittervorspannungen für verschiedene Röhren an gemeinsamen Widerständen (R 3) abgenommen. Um z. B. den Einfluß des Anodenstromes der Röhre I auf die Gitterspannung der Röhre III zu beseitigen, wird die Schaltung durch die Widerstände R 1 und R 2 zu einer Brücke ergänzt und die Gitterspannung der Röhre III an der Brückendiagonalen abgenommen.

Schaltung zur Lautstärkeregelung von Reflexempfängern

Deutsche Patentschr. 833 511; Max Grundig, Fürth (Bayern), 23. 1. 1951.

In einem Reflexempfänger wird die Lautstärke im NF-Kanal geregelt, damit die Regelung auch für Schallplattenwiedergabe wirkt. Wegen der unvermeidlichen Gleichrichtung der Zwischenfrequenz in der Reflexverstärkerstufe ist eine Regelung auf Null nicht zu erreichen. Nach der Erfindung wird Abhilfe dadurch geschaffen, daß im letzten Teil des NF-Potentiometers 1 (siehe Bild) der Reflexröhre 2 (und auch der Mischröhre) eine zusätzliche negative Gittervorspannung zugeführt wird.

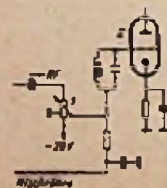

# Röhren-Dokumente

## EL 12

EL 12/325

EL 12/350

EL 12/375

EL 12 spez

EL 6

EL 6/400

EL 6 spez

EL 36

EL 54

EL 150

4699

4699 N

## Steile 18-Watt-Endpentode

Blatt 1

Die EL 12 wurde für Spitzenempfinger geschaffen, bei denen Wert auf einen hochwertigen, leistungsfähigen NI-Teil gelegt wird. Für Gegenkopplungs- und Entzerrungsschaltungen stehen reichlich Reserven zur Verfügung. Dank ihrer großen Steilheit und ihres kleinen Schirmgitterdurchmessers genügt eine Gitterwechselspannung von 4,5 Volt bei Einkattverstärkung zur vollen Aussteuerung.

Die EL 12 hat einen Glaskolben und Stahlhransockel. Unter den Bezeichnungen EL 12/325, EL 12/350 und EL 12/375 wurden früher Exemplare mit besonderer Spannungsfestigkeit ausgelegt; die Ziffer hinter EL 12 gibt die maximal zulässige Betriebsspannung an. Telefonen hat all diese Sonderbezeichnungen fallen gelassen und hat die EL 12 als solche für diese höheren Spannungen freigegeben. Valvo dagegen führt für höhere Spannungen die EL 12/375. Die EL 12/350 wurde eine Zeit lang unter der Bezeichnung EL 150 geführt.

Für Spannungen bis 425 Volt wurde die EL 12 spez. geschaffen, bei der die Anode an eine Kolbenkappe geführt wurde, um eine höhere Spannungsfestigkeit zu erreichen. Sonst aber hat diese Röhre das gleiche System wie die EL 12.

Die EL 6 von Valvo entspricht der EL 12, hat aber einen Außenkontaktschmelzgleichstromrohr mit Uktainsocket (Typ) EL 36. Die der EL 12/375 entsprechende spannungsfestere Ausführung mit Außenkontaktschmelz Typ EL 6/400. Spannungen bis 425 Volt entsprechend der EL 12 spez. sind für die EL 6 spez. zulässig. Diese Röhre hat die EL 6, sie hat also im Gegensatz zur EL 12 spez. keine Kolbenkappe. Die EL 6 spez. ist identisch mit der EL 54, mit der 4699 und mit der 4699 N.

Von Telefonen wird jetzt nur noch die EL 12 und die EL 12 spez. propagiert. Von Valvo wird die EL 6 spez./4699 N, EL 12, EL 12/375 und die EL 12 spez. geführt. Alle anderen Typen und Bezeichnungen sind als veraltet anzusehen.

Die Typen mit höheren Betriebsspannungen werden vor allem in Kraftverstärkern und Übertragungsanlagen in Gegenkopplungen benutzt.

## Betriebswerte:

### 1. Einkatt-A-Betrieb, zugleich Maßwerte.

Die Heizwerte siehe umseitig.

	250	300	350	400	425	Volt
$U_g$	250	325	350	425	425	Volt
$U_{g1}$	-7	-12,2	-14	-16,2	-19	Volt
$R_k$	90,1	200	250	350	410	$\Omega$
$I_g$	72	55	49	45	42	mA
$I_{g2}$	8	6,25	6,5	6	4,2	mA
$I_{g2}$	15	13	12	10	10	mA
$R_d$	25...30	28	50	35	50	$\Omega$
$H_g$	3,5					kJ
$H_g$	8					Watt
hierbei K	10					%
hierbei $U_g$	4,5					Volt
$U_{g,eff}$	50 mW					Volt
Angeben von		Valvo	Tel	Valvo	Tel	

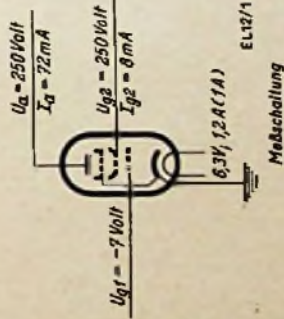

Stehe auch die Kennlinienfelder 1...7, 11, 12, 14 und 15

Die von Valvo und Telefonen angegebenen Daten differieren manchmal etwas. Die Differenzen liegen aber immer innerhalb der zulässigen Toleranzen.

Zur Verminderung von UKW-Störbeeinträchtigungen ist es notwendig, unmittelbar vor das Schirmgitter einen Schutzwiderstand von mindestens 1 k $\Omega$  und (sicher) vor das Schirmgitter einen Widerstand von mindestens 100  $\Omega$  zu legen.

1) Geometrischer Wert ist 100  $\Omega$ . Es ist hierbei  $I_g = 72$  mA, wenn  $U_g = 270$  Volt.

Für die *Ni*-Vorlaufkathoden ergeben sich zur vollen Aussteuerung der EL 12 bei  $U_b = 250$  Volt folgende Werte:

	EBC 11			EF 12			EF 12 als Triode		
	250	250	250	250	250	200	200	200	200
$U_b$	250	250	250	250	250	200	200	200	200
$R_a$	—	100	50	100	50	200	100	50	50
$R_{g2}$	—	—	—	500	300	—	—	—	—
$R_k$	5	3	2	3	1,6	1	5	3	1,6
$I_a$	0,75	1,3	2,3	0,9	1,5	2	0,6	1	2
$I_{g2}$	—	—	—	0,3	0,5	0,7	—	—	—
$U_g \sim \text{eff}$	0,27	0,27	0,27	0,03	0,04	0,06	0,29	0,29	0,29

Unter  $U_g \sim \text{eff}$  ist der Gitterwechselspannungsbedarf der Vorröhre bei voller Aussteuerung der EL 12 zu verstehen.

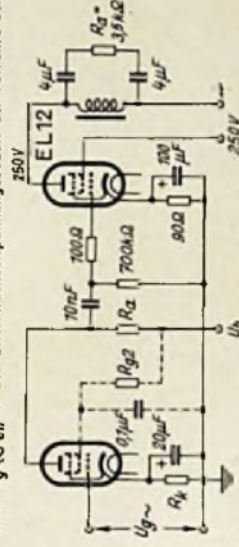

Schaltenschema EL 12 + Vorstufe

2. Zwei Röhren im Gegentakt-AB-Betrieb.

	EBC 11			EF 12			EF 12 als Triode		
	250	250	250	250	250	200	200	200	200
$U_b$	250	250	250	250	250	200	200	200	200
$U_a$	—	100	50	100	50	200	100	50	50
$U_{g2}$	—	—	—	500	300	—	—	—	—
$R_{g2}$	—	—	—	500	300	—	—	—	—
$R_k$	5	3	2	3	1,6	1	5	3	1,6
$I_a$	0,75	1,3	2,3	0,9	1,5	2	0,6	1	2
$I_{g2}$	—	—	—	0,3	0,5	0,7	—	—	—
$U_g \sim \text{eff}$	0,27	0,27	0,27	0,03	0,04	0,06	0,29	0,29	0,29

Siehe auch die Kennlinienfelder S. 10, 13, 16

In Gegentaktstellungen sind möglichst getrennte Kathodenwiderstände für jede einzelne Röhre zur Erzeugung der Gittervorspannung zu nehmen. In Gegentakt-AB-Schaltungen aber darf ein gemeinsamer Kathodenwiderstand für beide Röhren genommen werden, sofern die Anodenverlustleistung  $\leq 12$  Watt je Röhre ist (Vorschrift von Telefunken).

- Die Messung erfolgt mit Zweitanodensteuerung gleicher Amplitude, nicht mit Sinus-Dauertr. Hierdurch werden die Verhältnisse bei Aussteuerung mit Sprache und Musik am besten nachgebildet. Die hierbei gemessene Leistung nennt man Vergleichsleistung =  $N_v$ . Es wird gemessen bis zum Gitterstrom-Einsatzpunkt (T<sub>ge</sub>). Das Verzerrungsmaß  $K_v$  wird durch Erweiterung der Klirrfaktorformel auf den Fall der Zweitanodensteuerung gewonnen.
- $U_{g2} \sim \text{eff}$ , die Wechselspannung von Gitter zu Gitter, erhält man durch Addition beider Gitterwechselspannungen.
- Um eine Überlastung des Schirmgitters zu vermeiden, wird zweckmäßigerweise ein Schirmgitter-Vorwiderstand verwendet. Er soll so groß sein, daß an ihm ein ebenso großer Spannungsabfall stattfindet wie an ohmschen Widerstand der halben Primärwicklung. Um diesen Spannungsabfall ist die Betriebspannung größer zu wählen.
- Eine Aussteuerung auf 50 Watt ist nur kurzzeitig als Spitzenleistung bei Sprache und Musik zulässig. Bei Dauerleistung würde das Schirmgitter überlastet werden. Die Grenze der Schirmgitterbelastung bei voller Aussteuerung liegt bei nur 11,75 mA pro Röhre!

Kolbenabmessungen

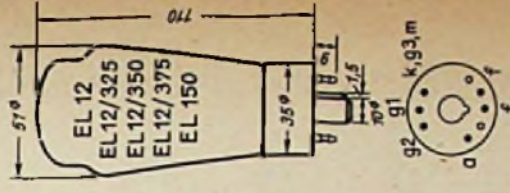

Socket von unten gesehen

Dynamische Grenzwerte der EL 12 spez. für

Impulsbetrieb (z. B. in Fernsehempfängern)

$\hat{U}_a$ max	5	kV
$-U_g$ max	-250	Volt
$f_{min}$	10	KHz
Sperrzeit je Periode	15	%

Innere Röhrenkapazitäten

bei allen Röhrentypen  
bei der EL 12 spez.

$c_{g1/a}$	4699	pF
$c_a$	16,5	pF
$c_a$	13,5	pF
$c_{g1/f}$	1,5	pF
$c_{k/f}$	8,5	pF

< 0,7 pF

Eintakt-A-Betrieb

Kennlinienfeld 7  $K, U_{g1} = f(N_{G1})$

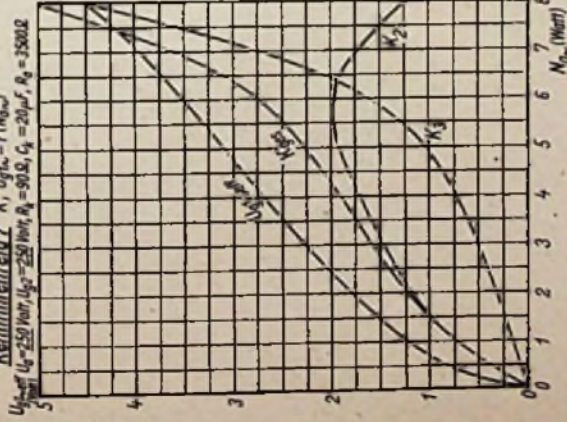

Gegentakt-AB-Betrieb

Kennlinienfeld 8  $K, I_{a1}, I_{a2}, U_{g1} = f(N_{G1})$

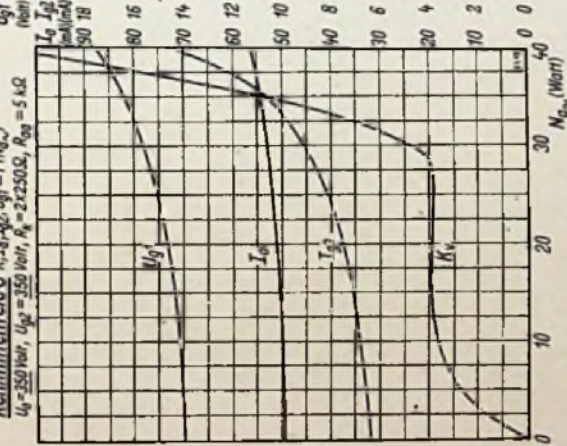

Gegentakt-AB-Betrieb

Kennlinienfeld 9  $I_{a1}, I_{a2}, N_{G1}, K, R_k = f(U_{g1})$

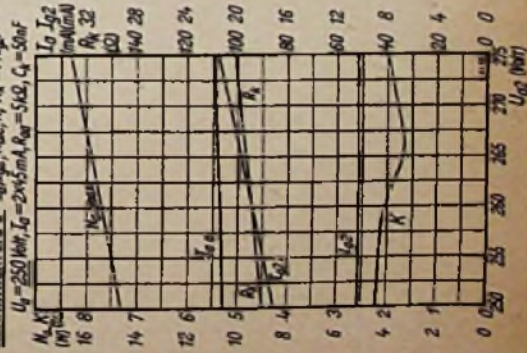

Kennlinienfeld 10  $I_{a1}, I_{a2}, K, U_{g1}, U_{g2} = f(N_{G1}), U_{g1} = 250 \text{ Volt}, U_{g2} = 250 \text{ Volt}$

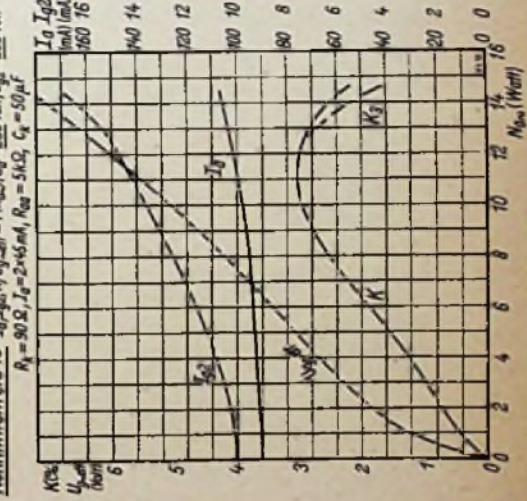

Kennlinienfeld 14  $I_a, I_{g2} = f(U_{g1})$   
 $U_{g2} = \text{Parameter}, U_{g2} = U_{g1} = 25 \text{ V}$   $I$  (mA)

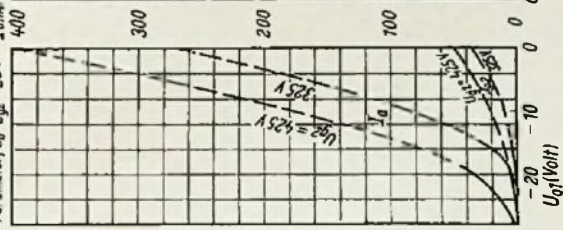

Kennlinienfeld 15  $I_a = f(U_a), U_{g1} = \text{Parameter}$   
 $U_{g2} = 425 \text{ Volt (EL 12 spez)}$

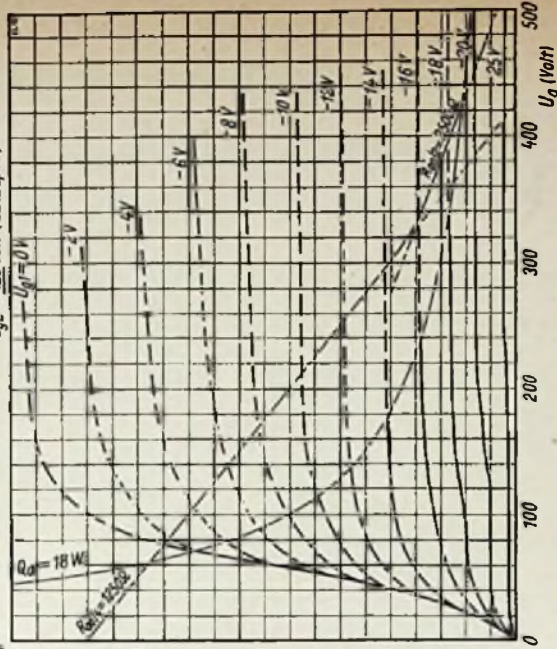

Gegentakt-A8-Betrieb mit 2 x 12 spez.

Kennlinienfeld 16  $I_a, I_{g2}, U_{g2, \text{eff}}, K = f(N_{0,1}), U_a = 425 \text{ Volt}, U_{g2} = 425 \text{ Volt}$   
 $U_{g1} = -19 \text{ Volt (eff)}, R_{02} = 5 \text{ k}\Omega$

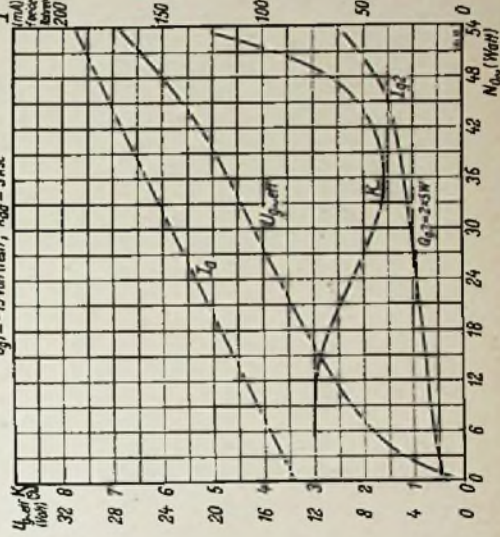

Kolbenabmessungen

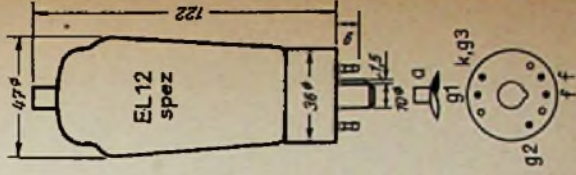



Dynamische Grenzwerte der EL 12 spez. für

Impulsbetrieb (z. B. in Fernsehempfängern)

$\bar{U}_0$ max	5	kV
$-U_{g1}$ max	-250	Volt
$f_{min}$	10	kHz
Sperrzeit je Periode	15	%

Innere Röhrenkapazitäten

$c_{g1/a}$	6699	bei allen Röhrentypen
$c_a$	17,5	bei der EL 12 spez.
$c_g$	7	
$c_{g1/f}$	16,5	
$c_{k/f}$	13,5	
	1,5	
	6,5	

< 0,7 pF

pF	16,5
pF	13,5
pF	1,5
pF	6,5

Eintakt-A-Betrieb

Kennlinienfeld 7  $K, U_{g1, a} = f(N_{G_{1a}})$

$U_{g1, off} = 250$  Volt,  $U_{g2} = 250$  Volt,  $R_k = 90 \Omega$ ,  $C_k = 50$  pF,  $R_g = 1500 \Omega$

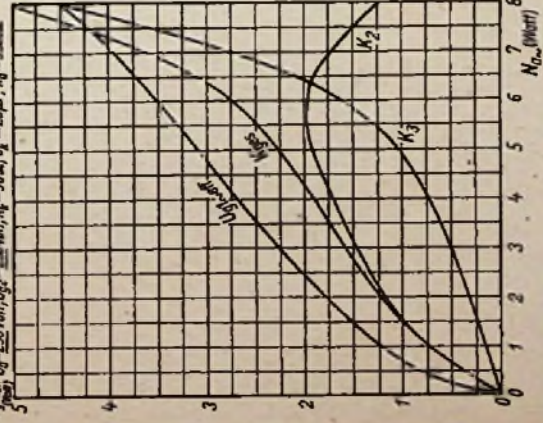

Gegentakt-AB-Betrieb

Kennlinienfeld 8  $K, I_{a1}, I_{g2}, U_{g1} = f(N_{G_{1a}})$

$U_{g1} = 250$  Volt,  $U_{g2} = 250$  Volt,  $R_k = 2 \times 250 \Omega$ ,  $R_{gg} = 5$  k $\Omega$

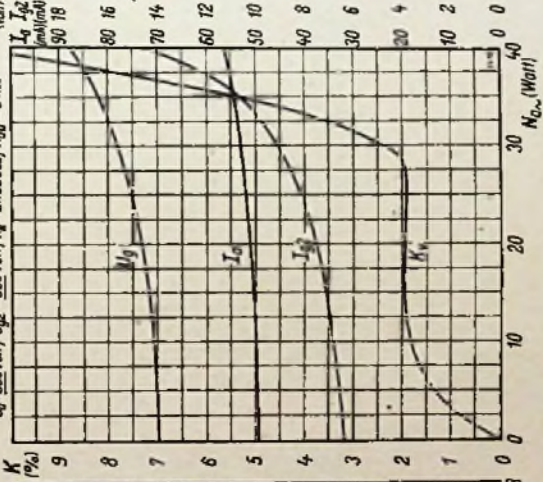

Gegentakt-AB-Betrieb

Kennlinienfeld 9  $I_{a1}, I_{g2}, N_{G_{1a}}, K, R_k = f(N_{G_{1a}})$

$U_{g1} = 250$  Volt,  $I_{g1} = 2 \times 5$  mA,  $R_{gg} = 5$  k $\Omega$ ,  $C_k = 50$  pF

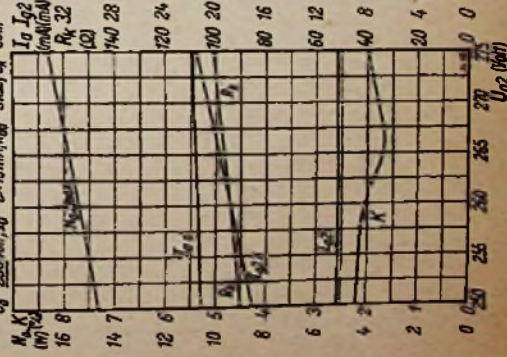

Kennlinienfeld 10  $I_{a1}, I_{g2}, K, U_{g1}, off = f(N_{G_{1a}}), U_{g1} = 250$  Volt,  $U_{g2} = 250$  Volt

$R_k = 90 \Omega$ ,  $I_{g1} = 2 \times 5$  mA,  $R_{gg} = 5$  k $\Omega$ ,  $C_k = 50$  pF

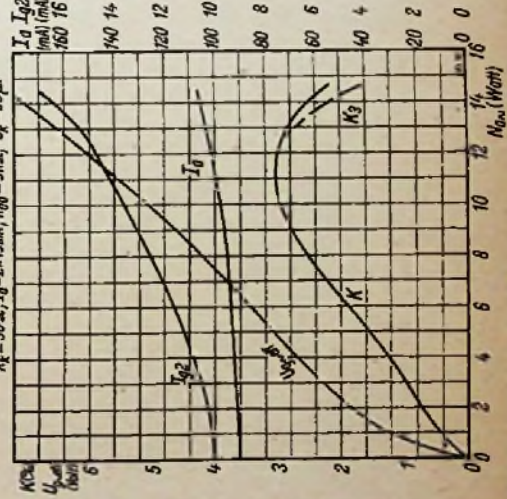

Kennlinienfeld 14  $I_{a1}, I_{a2} = I(U_{g1})$   
 $U_{g2} = \text{Parameter}, U_g = U_{g1} = 25 \text{ V}$

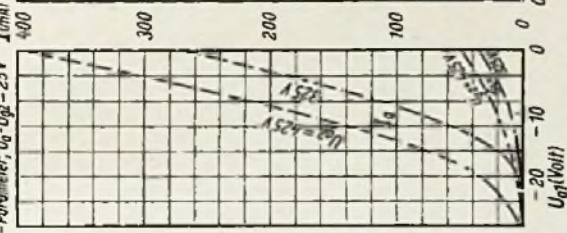

Kennlinienfeld 15  $I_{a1} = f(U_{g1}), U_{g2} = \text{Parameter}$   
 $U_{g2} = 425 \text{ Volt (EL 12 spez)}$

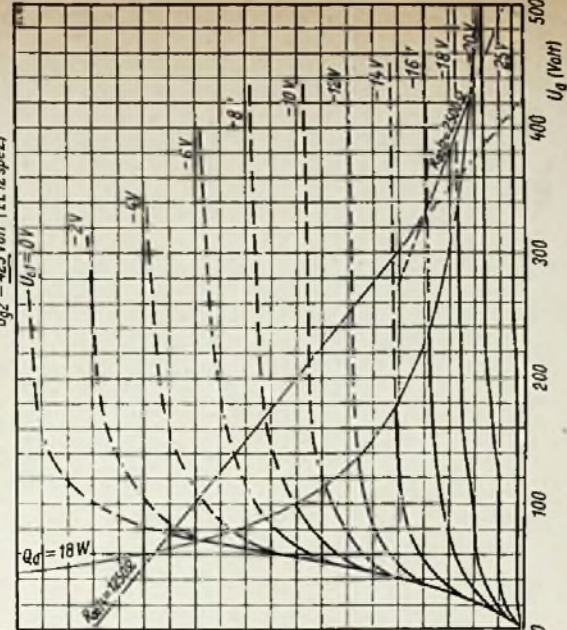

Gegentaktr. AB-Betrieb mit 2 x 12 spez.

Kennlinienfeld 16

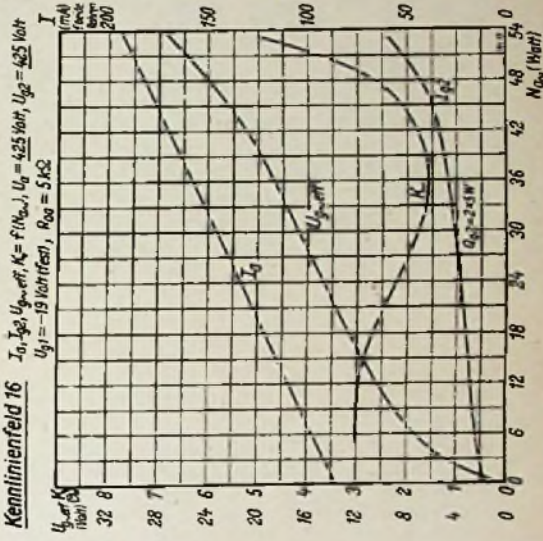

Koilenabmessungen

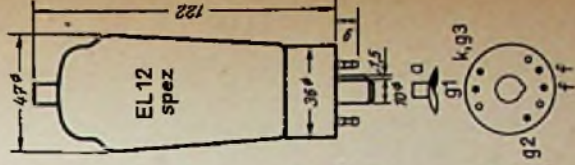

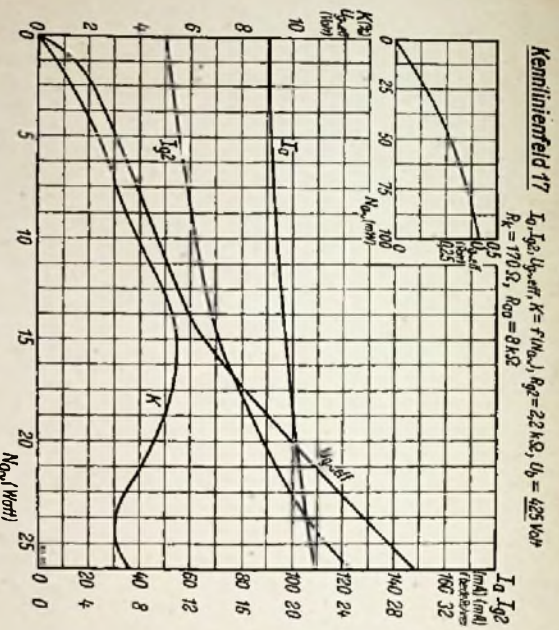
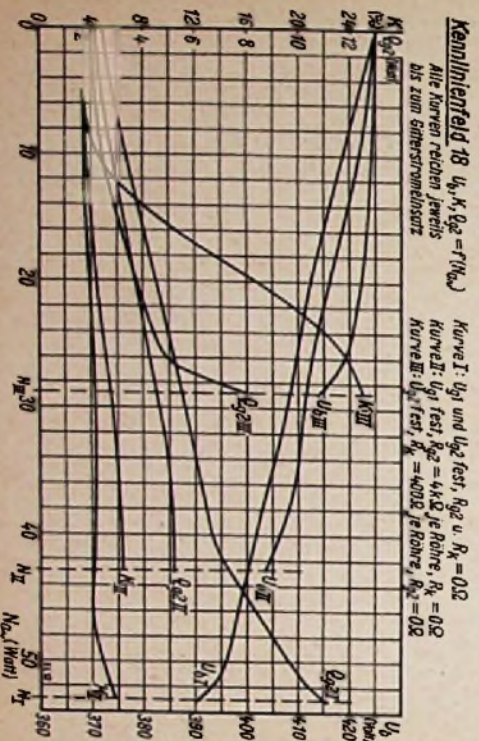
Gegentakt-AB-Betrieb mit 2 x 4699Gegentakt-AB-Betrieb mit 2 x EL 12 spez.

**Kennlinienfeld 11**  $I_a = f(U_g)$

$U_{g1}$  = Parameter,  $U_{g2} = 325$  Volt

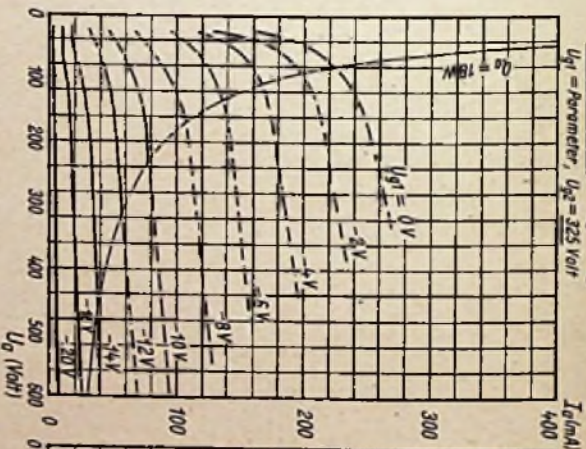

**Kennlinienfeld 12**  $I_a = f(U_g)$

$U_{g1}$  = Parameter,  $U_{g2} = 425$  Volt (4699)

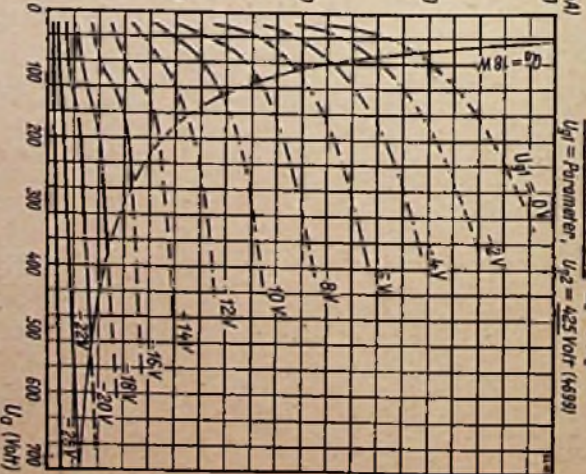

Gegentakt-AB-Betrieb 2 x 4699

**Kennlinienfeld 13**

$I_{a1}, I_{a2}; U_{g1}, U_{g2}; K = f(K_{m1}, K_{m2})$ ,  $R_g = 700 \Omega$ ,  $U_b = 325$  Volt  
 $R_p = 125 \Omega$ ,  $R_{m0} = 6 \text{ k}\Omega$

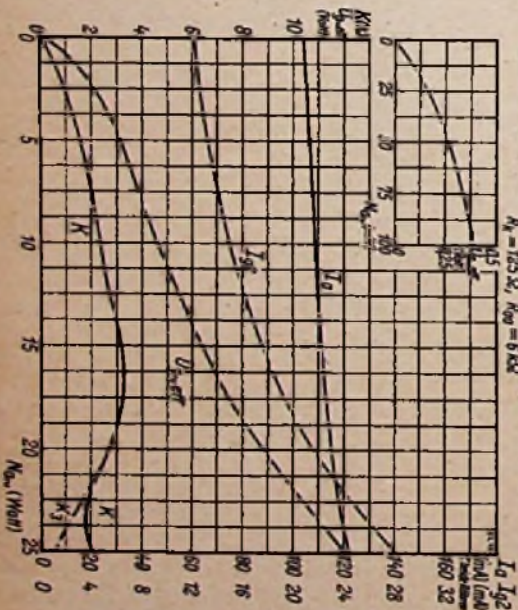

Kollennennutzungen



Socket von unten  
gesehen

Aus der Welt des Kurzwellenamateurs

# Vielseitiges Meßgerät für den KW-Amateur

Ausländische Kurzwellen-Amateure verwenden häufig ein billiges und nützliches Universal-Meßgerät. Es besteht aus einem Hf-Generator, der einen weiten Frequenzbereich überstreicht und der zur Empfänger-Abstimmung, zur Elchung von Absorptions-Wellenmessern und für viele andere Zwecke benutzt werden kann. Der Generator ist mit einem empfindlichen Milliamperemeter ausgestattet, das den Gitterstrom anzeigt. Im Ausland nennt man das Gerät einen „Grid-Dip-Meter“ (grid = Gitter, dip = plötzlicher Zelgerückgang) und benutzt es zur Messung der Resonanzfrequenz von Abstimmkreisen sowie für Kapazitäts- und Selbstinduktions-Messungen. Der nicht ganz leicht zu übersetzende Fachausdruck „grid-dip“ ist dadurch entstanden, daß der Zeiger des Meßinstrumentes einen scharfen Rückgang ausführt, wenn man den Oszillatorkreis mit einem anderen zu messenden Kreis koppelt und auf dessen Frequenz abstimmt. Aus der Resonanzscharfe des „dip“ kann man gleichzeitig Rückschlüsse auf die Kreisgüte Q ziehen.

Der Autor des nachstehenden Beitrages erteilt wertvolle Ratschläge für den Bau und für das Arbeiten mit diesem praktischen Meßgerät.

Von allen bekannten Generatoren hat sich bei Messungen des Verfassers die kapazitive Dreipunkt-Schaltung (Colpitts) als diejenige erwiesen, die die Frequenz am besten konstant hält. Bei 3 MHz war die zeitliche Konstanz besser als 1/100. Eine Kompensation des Temperaturkoeffizienten der verwendeten Kondensatoren bringt in einigen Fällen eine Verbesserung der Frequenzkonstanz auf  $1 \cdot 10^{-5}$  (entspricht 30 Hz). Diese hohe Genauigkeit wird nicht oft erreicht, aber sie ist ein Maßstab für die Eignung des Gerätes als Amateur-Frequenzmesser.

### Schaltung und Winko für den Aufbau

Im Meßkreis wird ein Doppel-Drehkondensator mit geerdeter Achse (NSF 354/2) verwendet (Bild 1). Um unnötige Schalt-



Bild 1. Schaltung des Amateur-Meßgerätes mit Gitterstromanzeige

kapazitäten, schwer kontrollierbare Kopplungen und unerwünschte Induktivitätsschleifen zu vermeiden, wurde auf einen Wellenschalter verzichtet und Betrieb mit Steckspulen vorgesehen. Als Spulenkörper dienen Mayr-Stiefelkerne, die auf Sockeln alter amerikanischer Röhren befestigt sind (Bild 2). Die Betriebsspannung wird dem Meßkreis über eine Hf-Drossel zugeführt, deren genauer Wert unkritisch ist. Am anderenseitigen Kreise führt ein Anschluß über 2 pF an eine Meßbuchse M, an die schwer meßbare Gebilde (Antennen) angeschlossen werden können. Für die Festkondensatoren müssen keramische Ausführungen verwendet werden, um auch Messungen oberhalb von 25 MHz ausführen zu können.

Als Röhren eignen sich als Trioden geschaltete Typen EF 12, EF 14, EF 42, sowie die amerikanischen Ausführungen 9002, 9003, und 955. Das Potentiometer dient zur Einstellung der günstigsten Betriebsspannung.

Am zweckmäßigsten ist es, die Röhrenfassung direkt auf dem Drehkondensator zu befestigen, und zwar in unmittelbarer Nähe der Steckspulen-Fassung. Die Wickel-daten der Spulen können der Tabelle entnommen werden. Die Achse des Doppel-drehkondensators wird mit Masse verbunden.

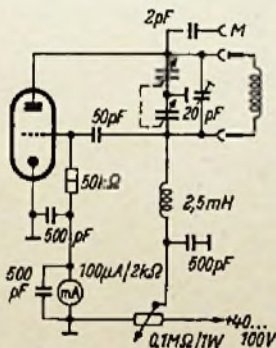
### Die praktische Anwendung

Von vornherein sei darauf hingewiesen, daß die Eichgenauigkeit des Gerätes bei zu fester Ankopplung des Prüflings stark beeinträchtigt wird. Besonders bei der Messung hoher Frequenzen ist diese Tatsache zu beachten. Für den praktischen Betrieb eignet sich ein kleiner gut gesiebter Netzteil, der bei Messungen im Freien (Antennenmessungen, Feldstärkemessungen, Störfrequenzmessungen) durch einen Batteriesatz ersetzt werden kann.

Zur Bestimmung der unbekanntenen Kapazität  $C_x$  in einem Abstimmkreis (Bild 3) koppelt man diesen lose mit dem Meßgerät und liest an der Skala seine Eigenfrequenz  $f_1$  ab (Zeigerminimum). Anschließend schaltet man dem unbekanntenen Kondensator  $C_x$  einen geeichten Normal-kondensator  $C_0$  parallel und ermittelt die neue Resonanzfrequenz  $f_2$ . Der Wert von  $C_x$  kann nach folgender Formel berechnet werden:

$$C_x = C_0 \frac{1}{\frac{f_1^2}{f_2^2} - 1} \quad (\text{MHz, pF})$$

Beispiel:

$$f_1 = 14,1 \text{ MHz, } f_2 = 13 \text{ MHz, } C_0 = 50 \text{ pF}$$

$$C_x = \frac{1}{\frac{14,1^2}{13^2} - 1} \cdot 50 = \frac{50}{1,18 - 1} = 270 \text{ pF}$$

Ähnlich erfolgt die Messung einer unbekanntenen Induktivität. Die unbekanntene Spule  $L_x$  wird mit einem geeichten Kondensator  $C_0$  zusammenschaltet (Bild 4) und die Kreisfrequenz gemessen. Die Selbstinduktion errechnet man nach:

$$L_x = \frac{25350}{f^2 \cdot C} \quad (\mu\text{H, pF, MHz})$$



Bild 2. Ein praktisch ausgeführtes Meßgerät mit den zugehörigen Steckspulen (Aufnahme: C. Stumpf)

Beispiel:  $f = 15 \text{ MHz, } C_0 = 80 \text{ pF}$

$$L_x = \frac{25350}{15^2 \cdot 80} \approx 1,4 \mu\text{H}$$

Ist die Selbstinduktion ermittelt, so läßt sich die Eigenresonanz ohne Parallelkapazität ausmessen. Die Spule oder Drossel wird möglichst lose mit dem Grid-Dip-Meter gekoppelt und die Grundfrequenz bestimmt. Dann ist

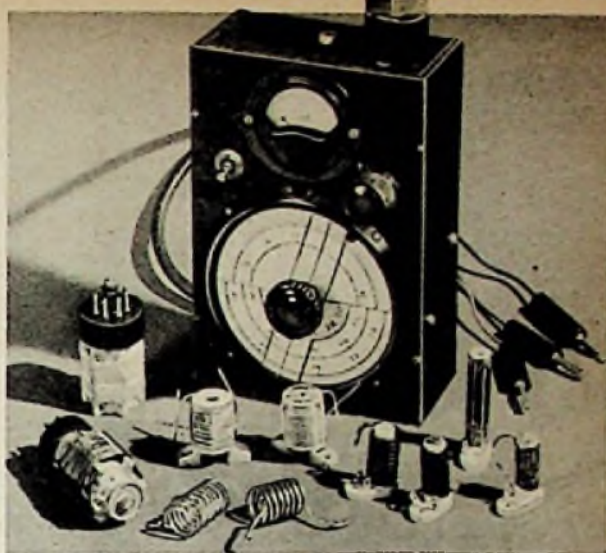
$$C_x = \frac{25350}{f^2 \cdot L}$$

Vollständige (passive) Schwingungskreise lassen sich sehr bequem messen, weil sie im zu untersuchenden Gerät verbleiben können und kein umständliches Auslöten erforderlich ist. Beim Messen muß darauf geachtet werden, daß man den Resonanzpunkt genau erkennt, aber doch mit möglichst loser Ankopplung arbeitet. Keinesfalls darf so fest gekoppelt werden, daß die Schwingungen des Meß-



Bild 3. Schaltung zur Ermittlung eines unbekanntenen Kondensatorwertes

Bild 4. Ermittlung eines unbekanntenen Spulwertes

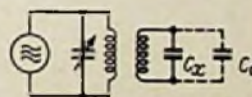
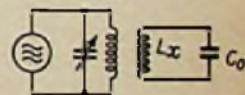

gerätes abreißen, oder daß die Oszillatorfrequenz zu stark verschoben wird. Unvermeidliche Abweichungen lassen sich durch einen einfachen Kniff feststellen und erfassen: Entweder hört man die Oszillator-Ausstrahlung in einem genau geeichten Empfänger mit und liest an dessen Skaleneichung die Einstellung ab, oder man stellt den Telegrafie-Überlagerer des hierbei benutzten Empfangsgerätes im

### Spulentabelle

Bereich	Frequenzbereich in MHz	L in µH	Körper	Windungen	Drahtstärke in mm	Wicklungs-länge in mm
1	1 ... 2,2	200	1)	1)	1)	1)
2	2 ... 4,4	49	1)	100	0,25 CuL	50
3	4,2... 9,2	11	1)	55	0,7 CuL	48
4	9 ... 19,6	2,36	1)	18	0,9 CuL	18
5	19,5... 42	0,55	frei-tragend 14 mm Ø	10	2,0 Cu versilbert	25

1) = Kreuzwickelspule aus altem 468-kHz-Bandfilter entsprechend abwickeln  
 1) = Mayr-Spulenkörper K 7 mit Eisenkern M 8 x 1,75



Bild 5. Schaltung bei der Antennenmessung

nicht angekoppelten Zustand des Meßgerätes auf Schwebungsnull ein und ermittelt (Klavier oder Frequenzschallplatte) den entstehenden Überlagerungston, wenn das Meßgerät fest angekoppelt wird. Wenn dieser Ton bei einer eingestellten Meßfrequenz von 7 MHz beispielsweise bei 2 kHz liegt, dann muß die Messung um diesen Betrag korrigiert werden. Durch Vergleichsversuche kann man ermitteln, ob diese 2 kHz vom abgelesenen Wert abgezogen oder hinzugezählt werden müssen. Zur Bestimmung der Resonanz einer Sendeantenne (Bild 5) schaltet man diese vom Sender ab und koppelt das Ende ihrer Speiseleitung (Kurzschlußbügel) mit dem

Meßgerät. Im Bild ist als Beispiel eine sogenannte W 8 JK - Antenne angegeben, die für 28,09 MHz berechnet wurde. Die Messung ergibt jedoch eine Eigenresonanz von 28,15 MHz. Da die Eigenresonanz zu hoch liegt, müssen die Strahlerelemente solange verlängert werden, bis das Meßgerät bei der gewünschten Frequenz (28,09 MHz) ein Minimum anzeigt.

Antennen, bei denen keine Möglichkeit besteht, im Strombauch anzukoppeln, können über die kleine Koppelkapazität von 2 pF (Bild 1) erregt werden. Dabei ist allerdings mit einer starken Verstimmung des Oszillators zu rechnen, weshalb die Frequenzablesung an einem genau geeichten Empfänger oder an einem Frequenzmesser erfolgen muß.

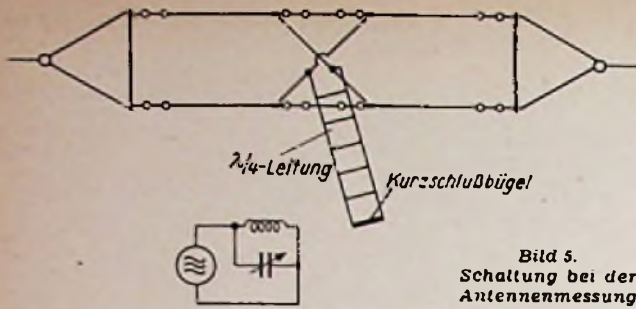
Das Meßgerät kann in bekannter Weise zum Empfängerabgleich herangezogen werden. Da es eine verhältnismäßig hohe Spannung abgibt, genügt eine sehr lose Ankopplung an den Empfänger (Koppelschleife).  
Helmut Hoshcke, DL 1 AU

## Galvanisch gekoppelter Cascode - Verstärker

Wie in einem früheren Aufsatz über Eingangsstufen für Empfangsfrequenzen oberhalb 100 MHz festgestellt wurde<sup>1)</sup>, stellt der Cascode-Verstärker — in Amateurkreisen zumeist unter dem Namen Wallman-Verstärker bekannt geworden — eine Lösung des Problems dar, Aufwand, Empfindlichkeit und Eingangsaussehen in ein besonders befriedigendes gegenseitiges Verhältnis zu bringen. Wenn auch die Schaltung theoretisch für Frequenzen bis zu etwa 300 MHz brauchbar ist, so zeigt doch die Praxis, daß die Leistungsfähigkeit schon vorher durch den schädlichen Einfluß der Schalt- und Streukapazitäten erheblich abnehmen kann.

In Bild 2a ist der Eingang des galvanisch gekoppelten Cascode-Verstärkers wiedergegeben, während ihm in Bild 2b der klassische Wallman-Verstärker gegenübergestellt ist. Es sei zunächst auf den bemerkenswerten Unterschied in der Schaltung der Röhre V2 aufmerksam gemacht. Während im Fall b das Gittervorschriftsmäßig geerdet ist, muß im Fall a wegen der „hochgelegten“ Katode das Gitter von V2 mittels Cg Hf-mäßig geerdet werden. Die durch den Anlaufstrom am Gitter auftretenden Elektronen fließen über den Widerstand R ab und erzeugen dadurch die zur Einstellung des richtigen Arbeitspunktes erforderliche negative Gittervorspannung. Im Fall b übernimmt der Katodenwiderstand R' diese Funktion. Die an L1 auftretende Resonanzüberhöhung ist nur gering und praktisch zu vernachlässigen, sie fällt im Fall a ganz weg. Im Fall b besteht die Gefahr einer Spannungsteilung an C' und C'' — sie fällt fort im



Bild 1. Vollständiges Schaltbild eines galvanisch gekoppelten Cascode-Verstärkers mit Misch- und Oszillatorstufe

Inzwischen ist in den USA — angeregt durch neue Röhren, die die Fernsehentwicklung hervorgebracht hat — eine Schaltung entwickelt worden, die eine logische Weiterentwicklung des klassischen Cascode-Verstärkers darstellt<sup>2)</sup>. Das vollständige Schaltbild, bestehend aus Hf-Vorstufe, Triodenmischer und Oszillator, ist in Bild 1 wiedergegeben. Wie beim Wallman-Verstärker besteht die Hf-Vorstufe aus einer Triodenstufe in Katodenbasissschaltung, der dann eine weitere Triodenstufe in Gitterbasissschaltung folgt. Die besonderen Eigenschaften der verwendeten Röhre, der Doppeltriode 6BQ7, gestatten jedoch eine bemerkenswerte Vereinfachung. Wie man erkennt, ist hier die Gitterbasisstufe ohne Zwischenschaltung eines Resonanzkreises direkt galvanisch mit der Anode der Eingangstriode verbunden.

Die sich daraus ergebenden grundsätzlichen Schaltungsunterschiede läßt eine Gegenüberstellung der beiden Prinzipialbilder in besserem Licht erscheinen.

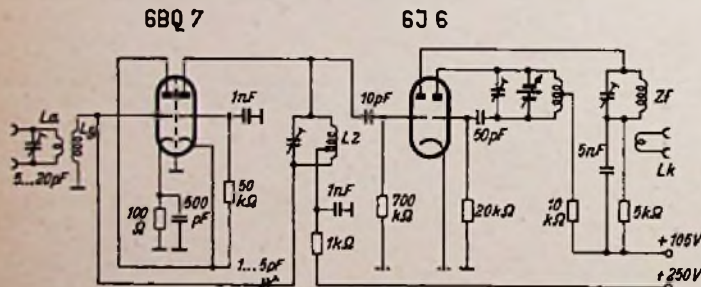

Bild 2. a = Prinzip der galvanischen Kopplung, b = bisherige Schaltung mit zwischengeschaltetem Abstimmkreis mit der Spule L1

Fall a. Die Bedämpfung des Gitterkreises mit der Spule Lg durch den Katodenstrom von V2 — sie fällt weg im Fall a durch die kapazitive Neutralisation über Cn. Die Stärke der Neutralisation ist im Fall a durch eine Verschiebung des Abgriffes an L2 und durch die Verstellung des Trimmers Cn einstellbar.

Wie man erkennt, ist die galvanische Kopplung das ausschlaggebende Merkmal der neuen Schaltung. Dadurch läßt sich die kritische Eingangskapazität der Gitterbasisstufe niedriger halten als beim bisherigen Wallman-Verstärker. Wenn man berücksichtigt, daß der Eingangswiderstand einer Gitterbasistriode gleich 1/5 ist (etwa 200 Ω bei den üblichen Röhren) und der kapazitive Blindwiderstand einer Streukapazität von z. B. 2 pF bei einer Frequenz von 200 MHz nur noch rund 400 Ω beträgt, leuchtet es ein, daß die Vorteile der galvanischen Kopplung vor allem bei Frequenzen über 200 MHz besonders in Erscheinung treten. Aber auch schon beim Betrieb auf dem 2-m-Band ist durch die besonderen Eigenschaften der 6BQ7 der galvanisch gekoppelte Cascode-Verstärker bereits dem klassischen Wallman-Verstärker überlegen, ganz zu schweigen von dem einfacheren Aufbau.

Zum Abschluß noch einige praktische Hinweise: Der Aufbau der Eingangsstufe ist nicht besonders kritisch, wenn man die üblichen UKW-Richtlinien beachtet. Soll das Gerät für höhere Frequenzen als 150 MHz arbeiten, so ist darauf zu achten, daß die Streukapazitäten zwischen der Anode der Eingangstriode und der Katode der Gitterbasistriode so klein wie möglich gehalten werden. Die mit möglichst geringer Induktivität ausgestattete Antennenspule wird fest mit dem „kalten“ Ende der Gitterspule gekoppelt. Der Trimmer parallel zur Antennenspule dient zur Einstellung der Antennenresonanz. Seine Einstellung (Mitte des Frequenzbereiches) ist mit Sorgfalt vorzunehmen. Die beiden Heizleitungen der 6BQ7 sind zu verdrosseln (Resonanzdrossel: etwa 5 Wdg, 5 mm Ø). Die Neutralisation ist nicht kritisch, da die Neigung zur Selbsterregung gering ist. Der Neutralisationsbereich ist außerordentlich breit, so daß man statt eines Trimmers auch mit einer kleinen Festkapazität von etwa 2 pF auskommen kann.

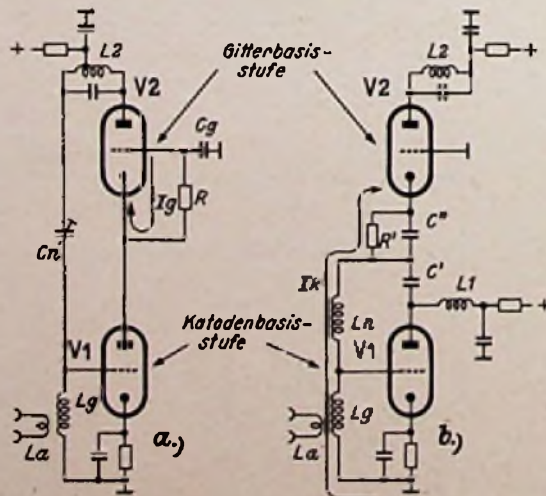
Wegen der Serienschaltung der beiden Triodenteile der 6BQ7 muß die Anodenspannung höher sein als bei der Mischröhre und beim Oszillator. Während die 6J6 mit einer Anodenspannung von 105 V einwandfrei arbeitet, benötigt hier die 6BQ7 eine Anodengleichspannung von 250 V.

Leider ist eine Verwendung der deutschen Röhrentypen ECC 40, ECC 81 u. ä. in der angegebenen Schaltung nicht möglich, weil einmal die maximale Faden-Katoden-Spannung nur 90 V beträgt und zum anderen die Entkopplung der beiden Röhrensysteme nicht ausreicht. Man ist also zunächst auf die angegebene Röhre 6BQ7 bzw. ihre gleichwertige Type 6BK7 angewiesen, bis geeignete europäische Röhrentypen auf dem Markt erscheinen.  
Karl Schultheiß, DL 1 QK

### Die Baubücher

von Ingenieur H. F. Steinhäuser

haben bei Amateuren und Technikern eine gleich günstige Beurteilung erfahren. Steinhäuser schreibt nur das, was er in mühsamen Versuchen praktisch ermittelt hat — das ist das ganze Geheimnis.

Sender - Baubuch für Kurzwellen-Amateure. 128 Seiten mit 56 Bildern. Doppelband. Nr. 31/32 der RPB.

UKW-Sender- und Empfänger-Baubuch. 128 Seiten mit 73 Bildern. Doppelband. Nr. 45/46 der RPB.

Jeder Doppelband 2.40 DM

FRANZIS-VERLAG · MÜNCHEN 22

1) FUNKSCHAU 1952, Heft 22, S. 443.

2) QST, Sept. 1951, S. 41.

# Fernsehtechnik ohne Ballast

## Eine Aufsatzreihe zur Einführung in die Fernsehtechnik, 16. Folge

Um die Frequenzkurve des Bild-Nf-Telles bis 5 MHz gradlinig zu halten, sind besondere Entzerrungsglieder notwendig. Ihre Arbeitsweise und ihre Bemessung werden hier besprochen.

### Bild 67. Bemessung des Bildgleichrichters

Damit beim Bildgleichrichter nicht ein großer Teil der Zf-Spannung an der Diodenstrecke selbst abfällt und damit für die Nutzspannung verloren geht, muß der Kondensator C groß gegen die Diodenkapazität  $C_d$  und der Widerstand R groß gegen den Innenwiderstand  $R_i$  der Diodenstrecke sein. Die Diode muß also geringe Katoden-Anoden-Kapazität und niedrigen Innenwiderstand haben. Moderne Dioden (EB 41 und EAA 91) erfüllen diese Bedingungen. Bei ihnen beträgt  $C_d \approx 3,5$  pF und  $R_i \approx 500 \Omega$ . Die nur für Rundfunkzwecke bestimmten Dioden besitzen dagegen Innenwiderstände bis zu 5 k $\Omega$ !

Bild 67. Bildgleichrichter mit äußeren und inneren Kapazitäten und Widerständen

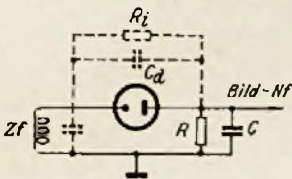

Damit der überwiegende Teil der Gesamtspannung an R zur Verfügung steht, sollten die äußeren Schaltelemente C und R eigentlich mindestens zehnmal größer als  $C_d$  und  $R_i$ , also 35 pF und 5 k $\Omega$  groß sein. Andererseits darf aber C keinen Kurzschluß für die höchste Modulationsfrequenz von 5 MHz im Fernsehsignal bilden. Ein 35-pF-Kondensator hat für 5 MHz bereits einen kapazitiven Widerstand von

$$R_C = \frac{1}{\omega C} = \frac{160\,000}{f_{\text{MHz}} \cdot C_{\text{pF}}} = \frac{160\,000}{5 \cdot 35} = 915 \Omega$$

und schließt praktisch den eigentlichen 5-k $\Omega$ -Ableitwiderstand kurz. Hohe Frequenzen des Bildsignals werden also recht erheblich benachteiligt. Hohe Frequenzen bedeuten aber feine Einzelheiten (vergl. Bild 8 und 11 dieser Reihe). Das Bild wird dann unscharf und wirkt verschwommen wie eine schlechte Fotoaufnahme.

Die Kapazität muß daher kleiner werden. Man verwendet deshalb wie in den HF- und Zf-Kreisen nur die Streukapazität als Kondensator und schaltet allenfalls 5 bis 10 pF parallel. Der Gesamtwert von C beträgt dann etwa 10 bis 20 pF.

Der zulässige Wert des Ableitwiderstandes ergibt sich aus der vom Widerstandsverstärker bekannten Bedingung, daß bei der oberen Grenzfrequenz der kapazitive Widerstand  $1/\omega C$  mindestens gleich dem ohmschen Widerstand R sein soll. Es gilt also wieder:

$$R_{\Omega} = \frac{160\,000}{f_{\text{MHz}} \cdot C_{\text{pF}}} = \frac{160\,000}{5 \cdot 20} = 1600 \Omega = 1,6 \text{ k}\Omega$$

Für 10 pF erhöht sich der Wert auf 3,2 k $\Omega$ .

In den Diodengleichrichtern der Rundfunkempfänger werden dagegen Werte von  $C = 50$  bis 100 pF und  $R = 200$  bis 300 k $\Omega$  gewählt. Mit Rücksicht auf die Breitbandwiedergabe müssen also die C- und R-Werte im Bildgleichrichter ziemlich klein sein. Sein Wirkungsgrad ist daher gering und beträgt höchstens 50%.

### Bild 68. Zf-Unterdrückung und Nf-Höhenanhebung

Die restliche Zf-Spannung hinter dem Bildgleichrichter muß sorgfältig unterdrückt werden. Sie gelangt sonst bis zur Endröhre, wird dort verstärkt und kann auf die Vorstufen rückkoppeln.

Zwischenfrequenz und obere Grenzfrequenz der gleichgerichteten Spannung sind

beim Fernsehempfänger schwer zu trennen, weil sie viel enger benachbart sind als beim Rundfunkempfänger. Dort verhalten sich Zwischenfrequenz zur höchsten Niederfrequenz wie 468 kHz : 9 kHz  $\approx 50 : 1$ . Im Fernsehempfänger dagegen ist das Verhältnis etwa 20 MHz : 5 MHz = 4 : 1. Die obere Grenzfrequenz beträgt also nur ein Viertel der Zwischenfrequenz. Derart dicht nebeneinander liegende Frequenzbänder lassen sich mit RC-Gliedern



Bild 68. Bildgleichrichter mit Zusatzkreisen zur Zf-Unterdrückung und Höhenanhebung

nicht mehr einwandfrei trennen, sondern es sind dazu Tiefpässe aus LC-Gliedern erforderlich. Sie werden so bemessen, daß sie gleichzeitig eine Resonanzanhebung für die Frequenzen um 5 MHz bewirken. Die Benachteiligung dieser Frequenzen durch schädliche Parallelkapazitäten wird dadurch kompensiert.

Bei der dargestellten Schaltung ist zu diesem Zweck in Reihe zum Ableitwiderstand  $R = 3,9$  k $\Omega$  eine Drossel  $L_1 = 100 \mu\text{H}$  geschaltet. Sie bildet mit dem Parallelkondensator  $C = 10$  pF einen durch R stark gedämpften Kreis mit der Resonanzfrequenz

$$f = \sqrt{\frac{25\,350}{100 \cdot 10}} = 5 \text{ MHz} \quad (\mu\text{H, MHz, pF})$$

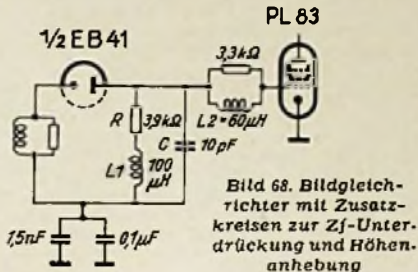
Für höhere Frequenzen sinkt der Resonanzwiderstand dieses Kreises schnell ab, so daß die Zwischenfrequenz wirksam kurzgeschlossen wird. Andererseits kann für tiefe Frequenzen der Gesamtwiderstand nie kleiner als 3,9 k $\Omega$  werden.

Die Erdungskapazität des Diodenkreises setzt sich mit Rücksicht auf das breite Frequenzband aus einem für sehr hohe Frequenzen geeigneten Kondensator von 1,5 nF und einem Rollkondensator von 0,1  $\mu\text{F}$  zusammen. Vor dem Gitter der Endröhre PL 83 liegt eine Drossel  $L_2$  mit 60  $\mu\text{H}$ . Sie wirkt in Verbindung mit der Gitter-Katoden-Kapazität der Endröhre als weitere Sperre für restliche Zf-Spannungen. Der Parallelwiderstand von 3,3 k $\Omega$  verhindert Störschwingungen durch die Eigenresonanz der Drossel.



Bild 69. Verschiedene Arten der Höhenanhebung im Bild-Nf-Verstärker

### Bild 69. Höhenanhebung im Bild-Nf-Verstärker

Auf den Bildgleichrichter folgen eine oder mehrere Bild-Nf-Verstärkerstufen. Auch bei ihnen besteht die beim Bildgleichrichter erwähnte Schwierigkeit, das gesamte Frequenzband von 0 bis 5 MHz gleichmäßig zu übertragen. Es sollen also, um ein anschauliches Beispiel zu gebrauchen, Gleichspannungen, sämtliche Tonfrequenzen, ferner die Frequenzen der Lang- und Mittelwellenrundfunksender und außerdem kurze Wellen bis herab zu  $\lambda = 60$  m gleichmäßig in derselben Röhre verstärkt werden. Selbst bei einem niedrigen Anodenwiderstand ergibt die unvermeidliche Parallelkapazität bereits einen störenden Verstärkungsabfall bei hohen Frequenzen. Bild-Nf-Verstärkerstufen erhalten daher stets Korrekturglieder, um dies auszugleichen. Man unterscheidet Parallelkompensation nach Bild 69 a, Serienkompensation nach 69 b und gemischte Kompensation nach 69 c.

Bei der Parallelkompensation bildet man einen Parallelschwingkreis aus der Schaltkapazität  $C_s$  und der Spule L in Reihe mit dem Arbeitswiderstand  $R_a$  (vgl. Bild 68).  $R_a$  kann dabei um etwa 20% vergrößert werden. Wird der Kreis auf die obere Grenzfrequenz abgestimmt, so ergibt sich die Kurve a. Die Höhen werden angehoben, und auch bei tiefen Frequenzen ergibt sich eine höhere Gesamtverstärkung gegenüber der gestrichelten Kurve, die einer Schaltung ohne Kompensation entspricht.

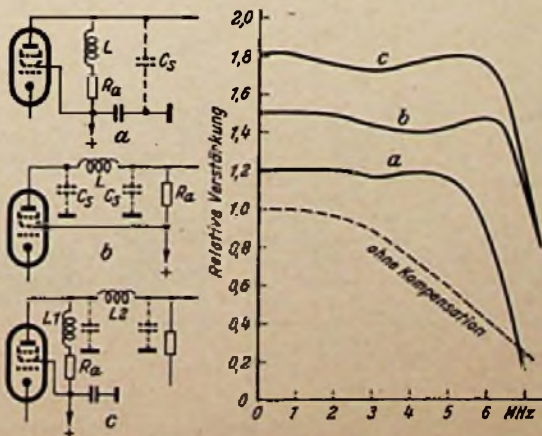
Bei der Serienkompensation wird ein Reihenschwingkreis aus der Spule L und den beiden Teilkapazitäten  $C_s$  gebildet. Die Anordnung wird auch als  $\pi$ -Glieder bezeichnet. Hierbei sollen die Teilkapazitäten  $C_s$  möglichst gleich groß sein. Im Resonanzfall sind die Spannungen an den in Reihe geschalteten Kapazitäten ein Maximum, und es ergibt sich ebenfalls eine Verstärkungsanhebung.  $R_a$  kann hierbei sogar auf das 1,5fache vergrößert werden. Kurve b zeigt den Gewinn bei richtiger Bemessung. Die Anordnung wirkt gleichzeitig als Zf-Sperre.

Bei gemischter Kompensation werden beide Systeme vereinigt. Man bildet also aus der Anodenkapazität der Röhre und der Spule L einen Parallelschwingkreis. Daran schließt sich ein Serienkreis mit der Spule L 2 und der Streukapazität der folgenden Stufe. Anodenwiderstand und Verstärkung können dann auf das 1,8fache vergrößert werden (Kurve c). Allerdings sind die genaue Bemessung der Einzelteile, der Aufbau und das Abgleichen schwierig. Diese Teile sind daher bei Reparaturen auf keinen Fall eigenmächtig abzuändern, auch wenn es sich hier nur um die Bild-„Nf“-Stufen handelt! Gerade diese Bauelemente sind ja für 5 MHz, also  $\lambda = 60$  m abgeglichen! In einem KW-Empfänger für diese Wellenlänge kann man aber nicht einfach die Spulen und Kondensatoren verändern, ohne die Abstimmung gründlich außer Trieb zu bringen.

### Bild 70. Bildendstufe mit einfacher Höhenanhebung

Meist folgt unmittelbar auf den Bildgleichrichter in direkter Kopplung die Bildendstufe. Ausnahmen hiervon bedingen besondere Schaltungsmaßnahmen (Schwarzwerterstellung) und werden später besprochen.

Zur Steuerung der Bildröhre wird keine Wechselstromleistung wie beim Lautsprecher, sondern nur eine Spannung benötigt. Für die geforderte Breitbandverstärkung muß jedoch der Anodenwiderstand  $R_a$  der Endröhre klein sein. Um trotzdem genügend hohe Anodenwechselspannungen zu erhalten, müssen große Anodenströme fließen, d. h. die Bildendröhre muß eine Leistungsdröhre sein. Um diese Bedingung zu erfüllen, wurde die 9-W-Bildendröhre PL 83 geschaffen. Sie besitzt große Steilheit, kleine Kapazitäten, und das System ist so starr aufgebaut, daß kein Mikrofon-

effekt auftreten kann, der Bildstörungen verursachen würde.

In der dargestellten Schaltung wird der gleichmäßige Frequenzgang einfach durch Gegenkopplung im Katodenkreis erzielt.



Bild 70. Bildendstufe mit Höhenanhebung durch Gegenkopplung am Katodenwiderstand

Der Katodenwiderstand  $R_k$  ist mit einem nur für die höchsten Frequenzen wirksamen kleinen Kondensator  $C_k$  überbrückt. Für tiefe Frequenzen tritt Stromgegenkopplung auf, und sie werden weniger verstärkt. Bei hohen Frequenzen ist die Verstärkung größer, und der Verstärkungsverlust durch die schädliche Parallelkapazität  $C_a$  im Anodenkreis wird ausgeglichen.

Die gegenkoppelnde Wirkung im Katodenkreis soll bei der gleichen Frequenz beginnen wie der Verstärkungsabfall durch die Parallelkapazität im Anodenkreis. Es müssen also die Grenzfrequenzen der RC-Glieder  $R_k C_k$  und  $R_a C_a$  gleich sein. Ist  $C_a \approx 35$  pF, dann wird

$$f_0 = \frac{160\,000}{R_a \cdot C_a} = \frac{160\,000}{5000 \cdot 35} \approx 0,9 \text{ MHz}$$

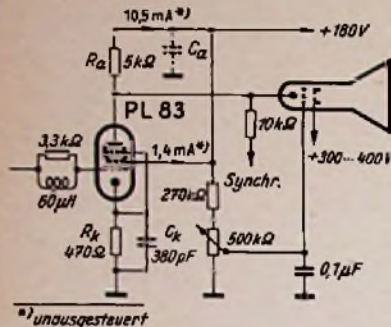
(MHz,  $\Omega$ , pF)

Bei dieser Frequenz beginnt also bereits der Verstärkungsabfall, während doch gradlinig Verstärkung bis 5 MHz erforderlich ist. (Vgl. die gestrichelte Kurve in Bild 69.)

Für  $R_k = 470 \Omega$  und  $f_0 = 0,9$  MHz muß dann sein:

$$C_k = \frac{160\,000}{R_k \cdot f_0} = \frac{160\,000}{470 \cdot 0,9} \approx 380 \text{ pF}$$

Es ist also wieder zu beachten: Scheinbar krumme oder ungewöhnliche R- und C-Werte in Fernsehempfängern haben ganz bestimmte Bedeutung. Keinesfalls darf bei Reparaturarbeiten der „viel zu kleine Katodenkondensator“ durch den vom Tonverstärker üblichen Elektrolytkondensator von 25 bis 100  $\mu\text{F}$  ersetzt werden.

Das Rechnen mit der oberen Grenzfrequenz  $f_0$  gibt einen guten Einblick in die Zusammenhänge und über den tatsächlichen Verlauf der Verstärkungskurve. Einfacher, jedoch nicht so anschaulich, ist die hierfür geltende Gleichung

$$R_k \cdot C_k = R_a \cdot C_a$$

Die RC-Produkte im Katoden- und Anodenkreis müssen also gleich sein, damit dieselbe Grenzfrequenz erzielt wird.

Probe:  $R_k \cdot C_k = 470 \cdot 380 = 178\,000$   
 $R_a \cdot C_a = 5000 \cdot 35 = 175\,000$

Diese Bedingung ist also mit ausreichender Genauigkeit erfüllt.

Der Verstärkungsfaktor der Röhre PL 83 beträgt in dieser Schaltung etwa 7,5. Der Bildgleichrichter muß etwa 10 V Bild-Nf-Spannung liefern, um eine normale Bildröhre voll auszusteuern. Hinter dem 10-k $\Omega$ -Widerstand an der Katode der Bildröhre wird die Synchronisierspannung abgenommen. Der Widerstand selbst dient zur Entkopplung, damit die Eingangskapazität der Synchronisierstufe nicht zusätzlich die Endröhre belastet. Mit dem 500-k $\Omega$ -Regler wird die Gittervorspannung bzw. der Arbeitspunkt der Bildröhre eingestellt

Näheres hierüber folgt bei der Besprechung der Helligkeitsregelung.

Bild 71. Bildendstufe mit gemischter Kompensation im Anodenkreis

Die günstigste Verstärkung in der Bildendstufe wird durch gemischte Kompensation erzielt. Um jede Gegenkopplung zu vermeiden, liegt hier die Katode der Endröhre unmittelbar an der Bezugsleitung. Die negative Gittervorspannung von -5,6 V wird im Netzteil erzeugt.

Die Kompensationsschaltung im Anodenkreis besteht aus einem Parallelschwingkreis in der Anodenführung der Röhre PL 83 und einem Serienresonanzkreis vor der Katode der Bildröhre. Der Parallelschwingkreis wird durch die in Reihe mit dem Anodenwiderstand liegende Spule von 15  $\mu\text{H}$  und durch die Schaltkapazität gebildet. Zwischen Widerstand und Spule erfolgt über 10 k $\Omega$  die Abnahme der Synchronisierspannung. Dadurch ist der Einfluß der Eigenkapazität des Synchronisierendes geringer, als wenn die Spannung unmittelbar an der Anode abgenommen würde. Die Serienresonanzspule in der



Bild 71. Bildendstufe mit Höhenanhebung durch einen Parallelschwingkreis an der Anode der Endröhre und einen Serienresonanzkreis vor der Katode der Bildröhre

Zuführung zur Katode der Bildröhre hat eine Selbstinduktion von 80  $\mu\text{H}$ . Sie ist durch einen 3,3-k $\Omega$ -Widerstand gedämpft, um die Resonanzspitze abzufachen und damit Ein- und Ausschwingvorgänge zu unterdrücken.

Die Stufenverstärkung dieser Schaltung ist 25fach, also wesentlich größer als bei der einfachen Kompensationsschaltung nach Bild 70. Der Schaltmittel-Aufwand ist allerdings viel höher und es sind zusätzliche Abgleicharbeiten zur richtigen Einstellung der Stufe erforderlich.

Bild 72. Umwandlung der Bild-Nf-Spannung in Helligkeitswerte

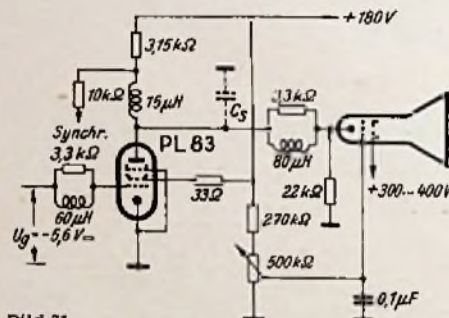
Die zwischen Katode und Gitter der Bildröhre liegende Spannung steuert den Strahlstrom und damit die Helligkeit des Leuchtfleckes auf dem Bildschirm. Man kann also im Kennlinienfeld einer Bildröhre neben der  $I_L$ -Skala eine Helligkeitsskala anbringen. Für eine bestimmte Grundgittervorspannung und eine steuernde Gitterwechsel-

spannung erhält man den Helligkeitsumfang des Bildes, indem man die zugehörigen Strahlstromwerte auf die Helligkeitsskala überträgt.

Ist z. B. an der Anode der Endröhre ein Signalgemisch von 15 V Scheitelwert vorhanden, dann hat nach der Fernsehnorm (Bild 6 dieser Reihe) der eigentliche Bildinhalt (von 10% des Gesamtsignals = weiß bis 75% = schwarz) eine Amplitudenvon etwa 10 V. Erstreckt sich das Bildsignal A von -10 bis -20 V Gittervorspannung, dann wird dieser Spannungsbereich in die Helligkeitsskala A in Bild 72 rechts umgesetzt.

Gibt man der Bildröhre eine größere negative Grundgittervorspannung, so daß das gleiche Bildsignal den Bereich B auf der Kennlinie aussteuert, dann ergeben sich die Helligkeitsskala B, d. h. das Bild wird im ganzen dunkler. Die Gittervorspannung der Bildröhre regelt also die Helligkeit oder besser die „Grundhelligkeit“ des Bildes. Der 500-k $\Omega$ -Regler in Bild 70 und 71, der zur Einstellung der Gittervorspannung dient, wird daher als „Helligkeitsregler“ bezeichnet. (Fortsetzung folgt) Ing. O. Limann

### Impuls-Oszillograf für die Fernsehtechnik

Die Elektro Spezial GmbH, Hamburg, hat einen neuen Philips - Impuls - Oszillografen (Typ GM 5660) in ihr Lieferprogramm aufgenommen. Dieses mit 24 Röhren modernster Bauart bestückte Meßgerät wurde in erster Linie zur Untersuchung von Impulsen, insbesondere in der Fernseh- und Radartechnik entwickelt und erfüllt die bei diesen Messungen zu stellenden Anforderungen.

Der eingebaute vierstufige Breitbandverstärker umfaßt einen Frequenzbereich von 15 Hz...10 MHz bei einem Abfall von 3 db an den Frequenzgrenzen. Er besitzt eine Verstärkung von 100 mVeff/cm Bildhöhe. Die unverzerrte Wiedergabe bis zu einer Oszillogrammhöhe von 40 mm ist gewährleistet; die Elektronenstrahlröhre mit 100 mm Durchmesser wird mit einer Nachbeschleunigungsspannung von 2300 Volt betrieben. Diese Spannung kann durch ein von außen anschließbares Gerät (Typ GM 4188) auf 3100 Volt gesteigert werden.

An dem eingebauten Ablenkteil lassen sich Zeitablenkfrequenzen von 20 Hz bis 500 kHz einstellen. Ein eingebauter 1-MHz-Generator dient zum Eichen des Ablenkgertes. Ferner besteht eine Eichmöglichkeit für die senkrechte Ablenkung des Elektronenstrahles auf dem Leuchtschirm. Für Impuls-Messungen ist ein Impuls-generator mit einer Impulsbreite von 1  $\mu\text{s}$  und einer zwischen 220 und 2500 Hz einstellbaren Wiederholungsfrequenz eingebaut. Die Impulsspannungen können mit umschaltbarer Polarität an verschiedenen Impedanzen entnommen werden.

Die Wiedergabequalität gestattet es, daß ein zu untersuchender Impuls mit einer Anstiegszeit von 0,04  $\mu\text{s}$  noch unverzerrt ohne Überschwingen wiedergegeben wird. Preis des Gerätes: 4600 DM.



Bild 72. Umsetzung von kleinen Bild-Nf-Spannungen in Helligkeitsskala für zwei verschiedene Arbeitspunkte der Bildröhre



# Vorschläge für die WERKSTATTPRAXIS

## UKW- und Plattenspieler-Anschluß beim Ein- und Zweikreis-Audion

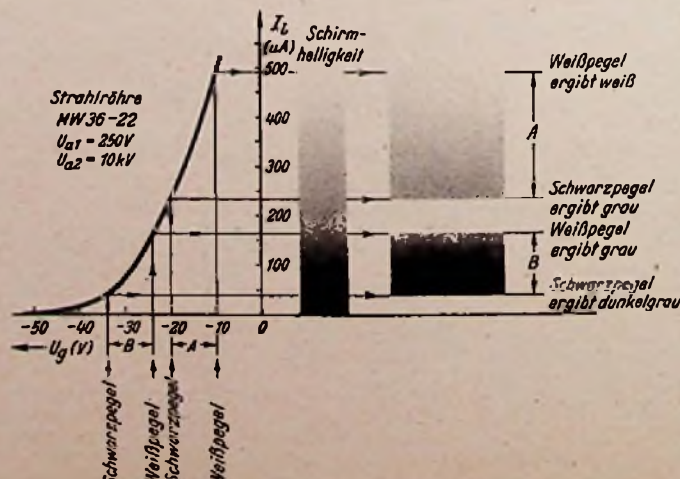
Zum Anschluß eines UKW-Vorsatzgerätes oder eines Plattenspieler gibt es bei der Audionschaltung mehrere Möglichkeiten:

1. Schirmgitter-Anschluß (Bild 1). Die Nf-Spannung wird über den schon vorhandenen Schirmgitterkondensator an die Röhre gelegt; der Kondensator hält außerdem die Schirmgitterspannung vom Tonabnehmer fern. Mit seinen 0,1 µF bietet er der vom Tonabnehmer kommenden Nf-Wechselspannung keinen nennenswerten Widerstand. Der Vorteil dieser Anordnung ist in der einfachen Anschaltung zu sehen, besonders weil dabei keine Leitungen abzuschirmen sind (keine Brummgefahr). Nachteilig jedoch ist die geringe Empfindlichkeit, da



Bild 1. Schirmgitter-Anschaltung von Tonabnehmer oder UKW-Zusatzgerät



Bild 2. Einfache Gitter-Anschaltung

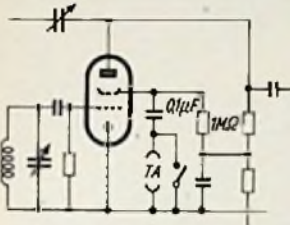

Bild 3. Der Tonabnehmer liegt in Reihe mit Gitterableitwiderstand und Gitterspule

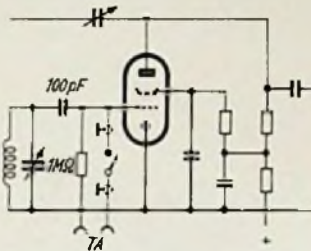

Bild 4. Anschaltung mit Hilfe eines besonderen Gitterreglers

die Audionröhre in dieser Schaltung nur als Triode wirkt. Für die Schallplattenwiedergabe ist die Verstärkung ausreichend, wenn auf das Audion eine steile Endpentode in Widerstandskopplung folgt; für den UKW-Vorsatz dagegen ist die Verstärkung recht mangelhaft.

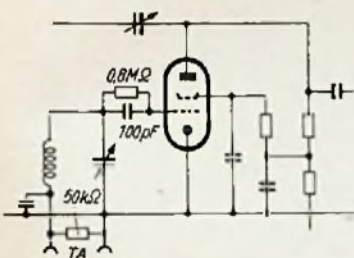
### 2. Steuergitter-Anschluß

a) Bei der Anschaltung direkt an das Steuergitter (Bild 2) erhält man wohl eine sehr große Verstärkung, aber die Brummgefahr ist ebenso groß. Es ist deshalb auf sehr gute Abschirmung und kurze Verbindung zum Schalter zu achten.

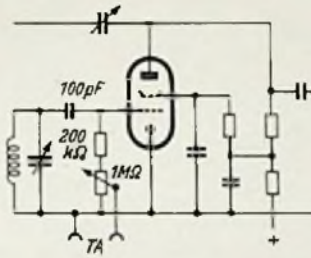
b) Nicht so brummempfindlich ist eine Schaltung nach Bild 3, jedoch ist auch die Verstärkung nicht so hoch, da infolge des in Reihe liegenden Gitterableitwiderstandes von 0,5 bis 1 MΩ nur ein Teil der Wechselspannung am Gitter wirksam wird.

c) Sehr günstig hat sich eine Schaltung nach Bild 4 erwiesen, besonders dann, wenn der Lautstärkereger in das Gerät eingebaut wird. Der 0,2-MΩ-Widerstand wirkt dabei als Hf-Sperre; für die Nf ist er praktisch ohne Bedeutung. Der Lautstärkereger dient zusammen mit dem 0,2-MΩ-Widerstand gleichzeitig als Gitterableitwiderstand. Die Vorteile dieser Anordnung sind eine gute Verstärkung sowie der Fortfall eines Schalters für die Stellung TA bzw. UKW. Wird als Lautstärkereger ein Potentiometer mit einpoligem Drehschalter verwendet, dann läßt sich damit gleichzeitig die Anodenspannung des UKW-Vorsatzgerätes schalten.

Die Schaltung nach Bild 4 hat sich für den nachträglichen Einbau eines UKW-Teils in Audion-Empfänger (Ein- und Zweikreis), bei denen die Lautstärke Hf-seitig geregelt wird, besonders bewährt.

Konrad Sauerbeck

## Empfang trotz kurzgeschlossenem Lautstärkereger

Ein Superhet-Empfänger mit der Röhrenbestückung 2 X ECH 21, EBL 21, EM 4 zeigte folgenden Fehler: Das Gerät brachte bei genügender Zimmerlautstärke noch brauchbaren Fernempfang. Die Lautstärke blieb auch bei zugeordnetem Lautstärkereger unvermindert erhalten, lediglich der Ortssender kam im Gegensatz zu den Fernsendern etwas verzerrt. Sogar bei kurzgeschlossenem Lautstärkereger und kurzgeschlossenem Dioden der EBL 21 war der Empfang ungeschwächt vorhanden. Die Fehlerursache war die vollständige Verstärkung der Sekundär-(Dioden)-Seite des 2. Zf-Filters durch Ausfall eines Kondensators.

Der merkwürdige Empfang kam durch folgenden Effekt zustande: Über die innere Röhrenkapazität und die Schaltkapazitäten zwischen der Hexodenanode und dem Triodengitter der zweiten Röhre ECH 21 (Bild) wurde Zwischenfrequenz auf das Triodensystem übertragen.

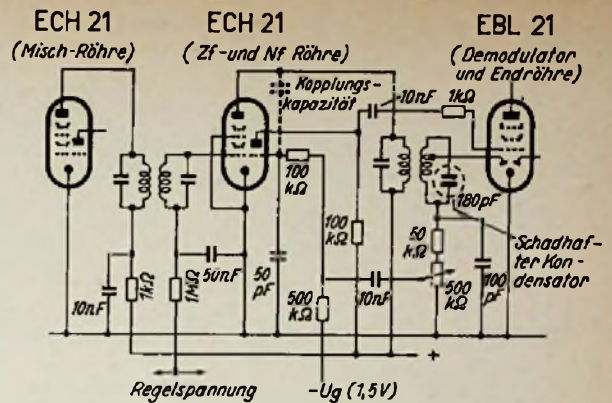

Durch Ausfall des letzten Zf-Kreises gelangte keine Spannung an die Gleichrichterdiode. Dafür wirkte, unter Umgehung des Lautstärkereglers, das Nf-Triodensystem als Demodulator

Das Hexodensystem mit dem angeschlossenen Zf-Kreis arbeitete noch vollständig einwandfrei. Das Triodensystem, das ursprünglich als Nf-Verstärker arbeiten sollte, wirkte jedoch hierbei noch zusätzlich als Zf-Demodulator. Das Gerät hatte dadurch die Schaltung und die Empfangsleistungen eines 4-Kreis-(5-Kreis)-Supers ohne Diodengleichrichtung angenommen. Nach Erneuerung des schadhaften Bandfilterkondensators war der Fehler restlos beseitigt und das Gerät arbeitete ordnungsgemäß wieder als 6-Kreis-Super.

Paul Scheidler

## Zur Kraftfahrzeug-Entstörung

So einfach die Rundfunkentstörung eines Volkswagens auch ist, es können doch noch Fehler dabei gemacht werden. Die Zündkerzen-Kabelstecker sind beim Volkswagenmotor mit übergestreiften Gummidichtungsscheiben versehen. Beim Auswechseln der normalen Stecker gegen Entlöstecker ist es unbedingt notwendig, diese Dichtungsscheiben wieder auf die Entlöstecker aufzuschieben. Die Scheiben müssen glatt am Motorblock anliegen, damit der Kreislauf der Kühlluft des Motors nicht gestört wird. Durch die Nichtbeachtung dieser Eigenart ist schon mancher Kunde, der dann in der nächsten VW-Werkstatt aufgeklärt wurde, verärgert worden und nicht wieder gekommen.

Zu dem in der FUNKSCHAU 1952, Heft 12, gemachten Vorschlag, den Rotorfinger des Zündverteilers durch Hämmern zu strecken, möchte ich bemerken, daß es schon sehr großer Geschicklichkeit bedarf, diese Arbeit anzuführen, ohne daß Haarrisse im Rotor selbst auftreten. Diese Risse sind nicht immer gefährlich, jedoch schwer zu finden, und sie setzen beim Eindringen von Kondensationsfeuchtigkeit die Betriebszuverlässigkeit stark herab, so daß der Motor streikt oder schlecht anspringt. Wenn also ein neuer Rotor keine Verbesserung bringt, sollte man es beim Auflöten eines Zinntropfens bewenden lassen.

Jan-Dieter Hoffmann

## Aufbewahrungsdose für Spiralbohrer

Jeder Werkstattpraktiker kennt den Ärger, den kleine Bohrer dadurch verursachen, daß sie leicht verloren gehen. Auch die bekannten Bretchen, in denen die Bohrer aufrecht stehend eingesteckt werden, haben Nachteile, z. B. den, daß sie schnell verstauben. Außerdem kann man kurzgeschliffene Bohrer schlecht aus dem Brett herausnehmen, wenn sie zwischen längeren zu stehen kommen.

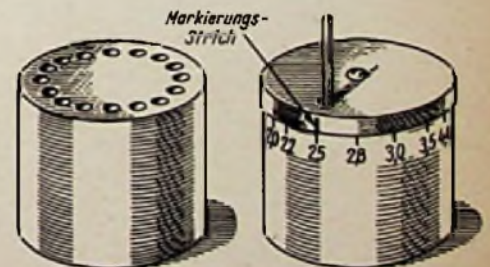

Büchse mit drehbarem Deckel zur Aufbewahrung von Bohrern

Bedeutend praktischer ist die im Bild dargestellte Aufbewahrungsbüchse. Sie ist so handlich, daß man hierdurch fast spielend zur Ordnung angehalten wird. Zu einem runden Blechdeckel, z. B. von einer Schuhkremdose, wird ein Hartholzklotz passend gedreht, so daß der Deckel glatt darüber paßt. In Ermangelung einer Drehbank kann der Klotz grob mit Säge und Messer vorgearbeitet und mittels einer im Schraubstock eingespannten Bohrmaschine rund gefeilt werden. Dann werden an der Stirnseite auf dem Umfang eines Kreises in genau gleichen Abständen Löcher gebohrt, die zur Aufnahme der Bohrer dienen. Der Dosendeckel wird mit einem Loch versehen, das etwas größer als die Bohrungen im Holzklötz ist. Dann wird er drehbar aufgeschraubt. Unterhalb des Deckelrandes werden die Durchmesser der aufbewahrten Bohrer sauber angeschrieben. Zum Herausnehmen eines Bohrers wird der Markierungsstrich des Deckels auf die betreffende Durchmesserzahl gestellt und die Büchse schräg nach unten geneigt, so daß der Bohrer herausrutscht. — Auch Gewindebohrer können in dieser praktischen Büchse aufbewahrt werden. (Radio-Bulletin, Holland, 1952, Nr. 11, S. 348.)

# Die interessante Schaltung

## Einfacher AM/FM-Super

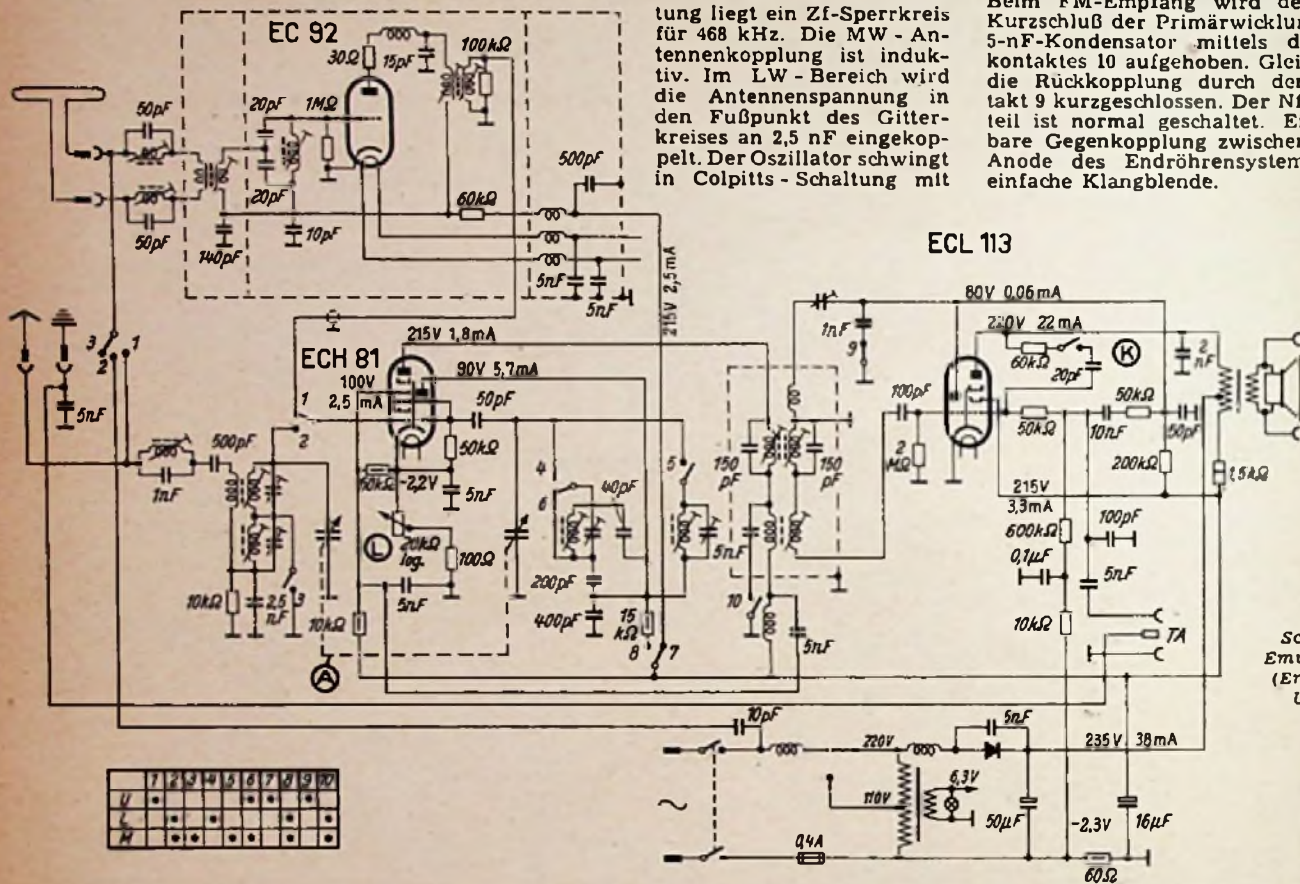

Daß moderne Empfänger auch mit geringem Röhrenaufwand gebaut werden können, zeigt das dargestellte Schaltbild. Der AM-Teil enthält die Röhren ECH 81 und ECL 113 in der bekannten Audionsuperschaltung mit fest eingestellter Zf-Rückkopplung. In der AM-Antennenzuleitung liegt ein Zf-Sperrkreis für 468 kHz. Die MW-Antennenkopplung ist induktiv. Im LW-Bereich wird die Antennenspannung in den Fußpunkt des Gitterkreises an 2,5 nF eingekoppelt. Der Oszillator schwingt in Colpitts-Schaltung mit

umschaltbaren Spulen für MW und LW. Für den FM-Empfang ist eine selbstschwingende additive Mischröhre EC 92 vorgesehen. Zf-Sperrkreise in den Dipolzuleitungen und die übliche symmetrische Eingangsschaltung sowie vollständige Abschirmung des UKW-Teiles verhindern die Störstrahlung. Das Hexodensystem der ECH 81 dient als Zf-Verstärkerstufe für 10,7 MHz. Das zweite 10,7-MHz-Bandfilter liegt in Reihe mit dem AM-Bandfilter. Beim FM-Empfang wird der kapazitive Kurzschluß der Primärwicklung durch den 5-nF-Kondensator mittels des Schalterkontaktes 10 aufgehoben. Gleichzeitig wird die Rückkopplung durch den Schaltkontakt 9 kurzgeschlossen. Der Nf-Verstärker ist normal geschaltet. Eine abschaltbare Gegenkopplung zwischen Gitter und Anode des Endröhrensystems dient als einfache Klangblende.

Schaltung des Emud-Volkssuper (Ernst Münsting, Ulm/Donau)

## Kleinverstärker für den Heimgebrauch

Für Wohnräume und kleine Versammlungsräume genügt vielfach eine Verstärkeranlage geringer Leistung. Sie hat den Vorteil, sich leicht transportieren zu lassen, und sie ist billig und einfach mit handelsüblichen Teilen aufzubauen. Bei Verwendung von Lautsprechern mit gutem Wirkungsgrad reicht die Sprechleistung einer 4-Watt-Pentode, z. B. der EL 41, vollkommen für diese Zwecke aus.

Das Schaltbild zeigt einen solchen Verstärker. Er besitzt drei Eingänge: Rundfunk, Tonabnehmer und Mikrofon. Als Mikrofonverstärkerröhre dient eine EF 40. Ihre Gittervorspannung wird durch den Anlaufstrom an dem 10-MΩ-Gitterwiderstand erzeugt. Damit ergibt sich gleichzeitig der für Kristallmikrofone zweckmäßige hohe Eingangswiderstand. Gitterzuleitung und Mikrofonkabel müssen gut

geschirmt sein. Die Ausgangsspannung der Röhre wird über den Schalter S 1 an den gemeinsamen Lautstärkeregler angeschlossen. Auf Misch- und Überblendregler wurde zugunsten der Einfachheit verzichtet. Als Rundfunkempfänger kann vorteilhaft ein fertig käufliches UKW-Zusatzgerät Verwendung finden, das wegen seines geringen Gewichtes und seiner kleinen Abmessungen mit in das Verstärkergehäuse eingebaut und vom gleichen Netzteil betrieben werden kann. Der 0,5-MΩ-Entkopplungswiderstand verhindert den Zusammenbruch der Tonabnehmer- oder Mikrofonspannung beim Anschalten eines niederohmigen Empfängerausgangs.

Die Röhre EAF 42 arbeitet als gemeinsame Nf-Verstärkerröhre. An ihrer Stelle kann auch eine EF 40 verwendet werden. Der unterteilte Katodenwiderstand dieser

Röhre dient zum Anschluß des Gegenkopplungskanals, der je einen einfachen Hoch- und Tieftonregler enthält.

Der Netzteil ist mit einer Gleichrichteröhre AZ 41, bestückt, an deren Stelle auch einer der üblichen Selen-Gleichrichter für 300 V und 60 mA treten kann. Der Transformator liefert neben der Anodenspannung von 2 x 270 V / 60 mA die Heizspannungen für die Röhren. Die Anodenspannungen der beiden Vorverstärkerröhren werden durch reichlich bemessene RC-Glieder sorgfältig von Brummresten gesiebt. (Radio-Bulletin, Holland, November 1952, S. 327).

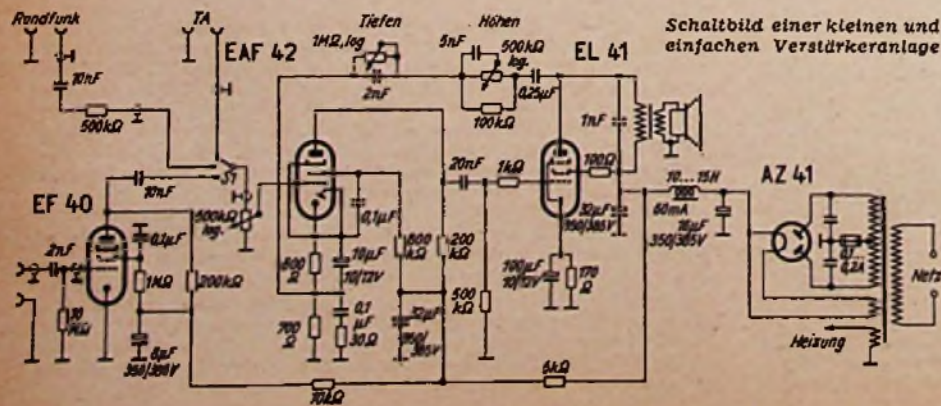

Schaltbild einer kleinen und einfachen Verstärkeranlage

Vor 25 Jahren erschien ein Aufsehen erregendes Buch „Jeder sein eigener Schallplattenfabrikant“ — es war eine der ersten Schriften über die amatourmäßige Tonaufnahme. Der Autor dieses Buches — es war Heinrich Kluth — schrieb auch unser neuestes Praktiker-Bändchen:

### Tönende Schrift

Von Heinrich Kluth

Nr. 57 der „Radio-Praktiker - Bücherei“ 72 Seiten mit 23 Bildern, Preis: DM 1.20. Das Büchlein bildet eine schöne Ergänzung zu den vielen Spezialdarstellungen aus der Schallplatten- und Magnetton-Technik; es gibt eine universelle Übersicht, macht mit der Entwicklung vom Edison'schen Phonographen an bekannt und plaudert interessant und lehrreich über alle Gebiete der tönenden Schrift: Schallplatte und Schallband, Lichtton und Magnetton.

FRANZIS-VERLAG  
MÜNCHEN 22 · ODEONSPLATZ 2

## Die Gewinner des FUNKSCHAU-Preisausschreibens

Nachstehend veröffentlichen wir die vollständige Gewinner-Liste des FUNKSCHAU-Preisausschreibens, das im Zusammenhang mit der Leserbefragung Ende vorigen Jahres veranstaltet wurde. Die Preise sind den Gewinnern inzwischen zugesandt worden.

Die Ergebnisse der Leserbefragung selbst, deren Auswertung sehr zeitraubend ist, hoffen wir in einem der nächsten Hefte veröffentlichen zu können.

Wir danken allen Teilnehmern an der Leserbefragung und am Preisausschreiben für ihre Mitwirkung und für das große Interesse an ihrer Fachzeitschrift, der FUNKSCHAU. Wenn auch nicht jeder einen Preis erringen konnte, so darf er doch die Genugtuung haben, am redaktionellen Inhalt durch sorgfältiges Ausfüllen der Fragekarte mitgewirkt zu haben. Ganz besonders aber danken wir all denen, die uns ihre Ansicht in teilweise sehr ausführlichen Briefen übermittelt haben.

1. Preis: Siegfried Kormann, Landshut (vollständige Ausgabe der Funktechnischen Arbeitsblätter, Lieferung 1 bis 8, mit Ordner).

2. und 3. Preis: Arnold Stöhr, Student, München 5; Ernst Hickisch, Radiotechniker, Bergheim Krs. Würzburg (je 1 Trafo-Handbuch).

4. und 5. Preis: Josef Müller, Rundfunkmechaniker, Rastatt/Baden; Jakob Hoch, Posttechniker, Tönning (je 1 Buch „Röhrenmeßtechnik“).

6. bis 8. Preis: Herbert Rieß, Radlomechaniker, Tuttingen; Henry Jensen, Rundfunkmechaniker, Hamburg 30; Karl Muck, Feinmechaniker, Schönau Kreis Elchstät (je 1 Jahrgang RADIO-MAGAZIN 1952).

9. und 10. Preis: Sigmund Raab, Ingenieur, Oettingshausen über Coburg; Max Kronmüller, Student HTL, Stuttgart-W. (je 1 Buch „Der Fernseh-Empfänger“).

11. bis 20. Preis: Egon Müller-Escherich, Sendertechnik., Bayerisch-Gmain, UKW-Station Reichenhall; Hans Otto Düsel, Elektromonteur, Rhode über Helmstedt; Walter Remmelé, Elektromonteur, Burgdorf/Schweiz; Babisch, München-Pasing; Otto Kehrberger, Elektrotechnik., Mannheim; Walter Redlich, Toningenieur, München 42; Waldemar Padarlin, Radiotechniker, Krefeld; Klaus Altmann, Student, Coburg/Ofr.; Walter Zimmer, Ingenieur, Neu-Ulm; Hans Gahle, Elektriker-Lehrling, Hattingen/Ruhr (je 1 Buch „Röhrenvergleichstabelle“).

21. bis 30. Preis: Wilhelm Decker, Kinotechniker, Stolberg-Büsbach/Rhd.; Erich Wande, Elektrotechniker, Berlin-Charlottenburg; Rudolf Sowade, Ingenieur, Lübeck-Siems; Karl König, Maschinen-Schlosser, Augsburg; Otto Hayen, Student, Oldenburg/Oldbg.; Karl Kleinert, Ingenieur a. D., Stuttgart-W.; Klaus Braun, Berlin-Spandau; Herbert Hirsch, Rundfunk-Mechaniker-Meister, Leutershausen ü. Heidelberg; Gerhard Fröhlich, Schüler, Frankfurt/M. 21; Wilhelm Förster, Schweßer, Traunstein (je 1 Fach-Adreßbuch der Radio- und Fernstechnik).

31. bis 50. Preis: Günther Plinckert, Elektro-Ingenieur, Hamburg; Radio-Temme, Vermold; Dr. Pichmalier, Ingenieur, München 42; Ernst Winter, Rundfunktechniker, Senne 1; Werner Keil, Elektromechaniker, Konstanz; Ernst Alemann, Ingenieur, Nürnberg; Anton Geßler, Angestellter, Beilngries/Opf.; Mühlfurth, Elektro-Ingenieur, Oberstdorf/Allg.; Otto Neureuther, Ingenieur, Bad Aibling; Christoph Klein, Student, Hasede Kreis Hildesheim; Werner Urbach, Funkoffizier, Hamburg 20; H. Glaser, Elektromeister, Delmenhorst; Eugene Rapp, Ingenieur, Hamilton-Canada; Rudolf Koeppel, Elektromechanik., Kiel; Albert Fischer, Elektromeister, Schwäb. Hall; Fritz Kirchmeyer, technischer Angestellter, München 54; Martin Fuchs, Elektro-Meister, Burgebrach; Rudolf Großmann, Radiomechaniker-Meister, Lichtenfels/M.; Josef Sieber, Rundfunk-Mechaniker-Meister, Gottrahofen ü. Leutkirch; Gerhard Wieland, Elektro-Mechaniker, Frankfurt/Main-Schwanheim (je 1 Buch „Wie richte ich meine Radiowerkstatt ein“).

51. bis 100. Preis: Willy Stierberger, stud.-Ing., Konstanz; Erwin Mathes, Handformer, Kitzingen/M.; Josef Müller, Elektromonteur, München 9; Walter Krause, Hf-Ingenieur, München 2; Viktor Stigler, Ingenieur, München 25; Richard John, Elektriker, Ogladen; Willi Herkenrath, Siegburg; Siegfried Zahnweh, Neuburg/München; Wolfgang Raht, Rundfunktechniker, Bartholomä Krs. Schwäb. Gmünd; Oskar Rößler, Elektromonteur, Dachau-Friedland; Franz Opl, Kaufmann, Erlangen-Büchenbach; Herbert Christ, techn. Angestellter, Marburg/L.; Krockow, Ingenieur, Selb/Ofr.; Rudi Haug, Rundfunkmechaniker, Ettlingen; Helmut Mann, Rundfunkmechaniker, Alzey/Rhh.; Günter Müller, Laborant, Mühlheim/Ruhr; Karl-Helz Bürgel, Maschinenschlosser, Flensburg; Hermann Jaenicke, Elektro-Monteur, Essen-Stoppenberg; G. Riemers, Ingenieur, Krefeld; Hans Röck, Löffelsteilen bei Bad Mergentheim; Gebhard Trager, Radiotechniker, Gengenbach/Baden; Franz v. Stedman, stud.-Ing., Metternich Krs. Euskirchen; Hans Bloß, Werkmeister, Nürnberg; Georg Dulsberg, Abturlinger, Visselhövede/Hann.; Heinz Bode, Dipl.-Ing., Pforzheim; Alfons Hagen, Radlohändler, Schachten; Heinz Fey, Elektriker, Holzhausen; Hans Wenk, Elektriker, Regensburg 13; Dr. Arno Michtl, Regensburg; Paul Weghorn, Schlosser, München 1; Ernst Maak, Köln-Bickendorf; Aldo Schoen, München 15; Josef Tintrup, Dipl.-Ing., München 25; Rudolf Süß, Dipl.-Ing., Braunschweig; Hugo Söllner, techn. Beamter, Marbach; Wilhelm Schmitz, Telegrafentechniker, Brämbauer/Westf.;

Walter Zeller, Rundfunktechniker, Frankfurt/M.-Eschersheim; Ernst-Heinz Pilgram, Bremen; H. Ladenthin, Burgdorf/Hann.; Friedrich Stockert, Techniker, Frankfurt/M.; Friedrich Klemme, Radio-Praktiker, Dortmund; Hermann Herbig, Elektriker, Elgettingen-Stockach; Besatzung der UKW-Station Bamberg, techn. Betriebsstelle des Bayr. Rundfunks, Bamberg-Altensburg; Nikolaus May, Betriebselektriker, Kottenhelm/Krs. Mayen; W. Christiansen, Hamburg 34; Günther Weingarten, Radio-Mechaniker, Aumenu/Lahn; Josef Wolf, Filmvorführer, Forchheim; Franz Neumayer, Radiovertreter, Saal/Donau; Hans Haselbach, Elektrotechniker, Eupen i. Belgien; Wilhelm Zwinger, Rundfunkmechanikermeister, Deggendorf (je 1 Radio-Praktiker-Bändchen).

## Dual-Plattenwechsler aus neuer Fabrik

Der Abrundungsradius der Saphirstifte zum Abtasten von Langspielplatten beträgt  $25 \mu = 25$  Tausendstel Millimeter. Bei einem Auflage-Druck des Tonabnehmers von 9 g und unter Berücksichtigung der Tatsache, daß der Saphir nur auf kurzen Strecken der Rillenflanke liegt, entspricht dies — wie Ingenieur Zimmermann ausführte — einem spezifischen Flächen-Druck von 40 000 kg/cm<sup>2</sup>. Wegen dieser hohen mechanischen Belastung erfordert die Fertigung neuzeitlicher Tonabnehmer und Plattenspieler sehr hohe Präzision und größte Sauberkeit. Ungenaue Justierungen sowie Staub und Schmutzteile können die Funktion unangenehm beeinträchtigen.

Die Firma Dual beschränkt daher bei ihrem am 31. 1. 1953 eingeweihten Fabrikneubau in St. Georgen im Schwarzwald ganz besondere Wege, um helle und staubfreie Arbeitsräume zu schaffen. Das ganze Gebäude wurde mit einer Deckenheizung ausgestattet, die die üblichen, zu Staubbilagungen neigenden Helzkörper vermeidet und eine angenehme, gleichmäßige Temperatur schafft. Große Schiebefenster geben Helligkeit und ermöglichen zugfreie Entlüftung der Arbeitsräume.

Auch die in diesem Neubau untergebrachten Büroräume sind hell und freundlich gestaltet. Bis zur Decke reichende Glaswände geben Helle und Übersichtlichkeit für alle Abteilungen, die doppelte Verglasung dämpft dabei die Raumgeräusche. Behagliche, geschmackvolle Empfangsräume schaffen eine angenehme Atmosphäre für Kunden und Lieferanten. In nur knapp acht Monaten Bauzeit wurde dieser neuzeitliche Stahlbeton-Skelettbau errichtet, um der dringenden Raumnot abzuhelfen, stieg doch die Belegschaft der Fa. von 150 Leuten seit Kriegsende auf 350 im Jahre 1950 und dann weiter auf 550 in diesem Jahr.

Während vor wenigen Jahren noch ausländische Plattenwechsler den Markt beherrschten, hat sich das Bild inzwischen völlig gewandelt, so daß die ausländische Einfuhr nur eine untergeordnete Rolle spielt, im Gegenteil, die deutsche Industrie in großem Maße Plattenwechsler exportiert. Elf- bis zwölftausend Wechsler verlassen z. B. monatlich das Dual-Werk und reichen noch nicht aus, um die Nachfrage zu decken.

Eine besondere Note erhielt die Einweihung des Neubaus durch die Ehrung der Arbeitsjubilare der Firma. Man spürte hier eine ungewöhnlich enge Verbundenheit zwischen Betriebsführung und Belegschaft. Sie fand ihren Ausdruck darin, daß von der Belegschaft eine repräsentative Bronzestatuette des Firmengründers, Christian Steidinger, für die Eingangshalle des neuen Gebäudes gestiftet wurde. Der langjährige Chefkonstrukteur, Ober-Ing. Knecht, erhielt ebenfalls von der Belegschaft eine Bronzetafel mit dem Bildnis des Firmengründers zum Andenken überreicht. LI

## Neuer Fernseh-Lehrgang in Mainz

Die Arbeitsgemeinschaft Fernsehen Handel/Handwerk veranstaltet vom 16. bis 29. März 1953 wieder einen Fernsehlehrgang, der für Teilnehmer aus dem gesamten Bundesgebiet offen ist. Der Kurs wird in enger Zusammenarbeit mit dem Physikalischen Institut der Universität Mainz durchgeführt. Die wissenschaftliche Leitung liegt in den Händen des Instituts-Direktors, Prof. Dr. H. Klumb. Als Dozenten wurden gewonnen: Prof. Dr. Klages, Prof. Dr. Helmman, Ing. Marquardt. Ferner stehen die Assistenten des Instituts für den Lehrgang zur Verfügung. Im wissenschaftlichen Teil werden behandelt: Physikalische Grundlagen der Fernsehtechnik, Elektronik, Sonderprobleme der Hochfrequenzphysik, Ausbreitungsfragen, Antennenfragen, praktische Fernsehtechnik.

Die praktischen Übungen finden in dem aufs neuzzeitlichste ausgestatteten Institut statt. Im Verlauf des Lehrganges wird den Teilnehmern Gelegenheit geboten den Fernsehsender Feldberg, den Großsender Wolfshelm bei Mainz und verschiedene Industriebetriebe zu besichtigen. Im Rahmen des Kurses findet eine Ausstellung aller auf dem Markt befindlichen Fernsehgeräte sowie von Zubehör und Meßgeräten statt. Die Kursteilnehmer werden im Studentenheim der Universität Mainz in gut eingerichteten Mehrbettzimmern untergebracht (Kosten: 20 DM für die Zeit des Lehrganges). Selbstverständlich besteht auch die Möglichkeit, in Hotels oder Privatquartieren unterzukommen. Die Kursgebühr selbst beträgt 70 DM. Die Bundesbahn wird voraussichtlich für die Teilnehmer eine Fahrpreisermäßigung von 33 1/3 % gewähren.

Das Institut bietet Platz für 150 Teilnehmer. Da die bisherigen beiden Lehrgänge wegen ihrer Systematik und Gründlichkeit großen Anklang und großen Zuspruch gefunden haben, wird empfohlen, sich baldmöglichst eintragen zu lassen: Anschrift: Radio- und Fernseh-Fachverband Rheinland-Pfalz, Arbeitsgemeinschaft Fernsehen Handel/Handwerk, Mainz, Markt 31. Telefon 56 70.

**Neue Empfänger**

Metz 502 ist ein Drucktasten-Fonosuper mit besonders hoher UKW-Empfindlichkeit für die Bereiche UKW, KW, MW und LW. Eine KW-Lupe erleichtert die Abstimmung in diesem Bereich. 6 AM- und 9 FM-Kreise sowie die Röhrenbestückung EF 80, EC 92, ECH 81, EF 85, EABC 80, EL 41, EM 34 ergeben ausgezeichnete Empfangsleistungen. Gute UKW-Eigenschaften werden durch die rauscharme Vorstufe, einen Radiodetektor mit zusätzlicher Begrenzerstufe und den sorgfältig bemessenen Nf-Teil erzielt. Als Plattenspieler ist der bewährte Dual-10-Plattenwechsler 1002 E eingebaut. Ein stattliches, hochglanzpoliertes Edelholzgehäuse (67 x 43 x 40 cm) gibt dem Gerät ein ansprechendes Aussehen. Preis: 598 DM.

Saba Wildbad GW, die Allstrom-Paralleltypen des Wildbad W, wird ab Februar 1953 geliefert. Der 6/9-Kreis-Tastensuper ist mit den Röhren UF 80, UC 92, UCH 81.



UF 41, UABC 80, UL 41, UM 4 und einem Trockengleichrichter bestückt. Der UKW-Teil besitzt Vorstufe, Pentodenbegrenzer und Radiodetektor, der Nf-Teil enthält einen leistungsstarken Konzertlautsprecher und Gegenkopplung über beide Nf-Stufen hinweg. Preis im Edelholzgehäuse 53x35x27 cm = 335 DM.

**Neuerungen**

Kapazitätskonstante Fotoblitz-Kondensatoren. Elektrolytkondensatoren für Fotoblitzgeräte neigen bei langer Benutzungsdauer infolge der ständigen kurzschlußartigen Entladungen dazu, an Kapazität zu verlieren. Bei einer besonders auf Kapazitätskonstanz und gleichbleibende

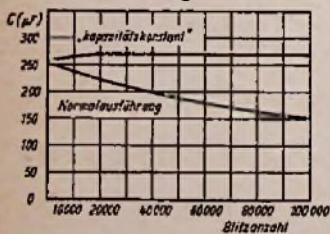

Güte entwickelten Ausführung ändert sich die Kapazität und damit die Lichtausbeute selbst nach 100 000 Entladungen nicht (Bild). Hersteller: K i k - G e r ä t e b a u GmbH, Köln-Deutz.

**Briefe an die FUNKSCHAU-Redaktion**

**Verständlicher Notschrei**

Werter Franzis-Verlag, wollen Sie bitte die Güte haben und meiner „Enehälfte“ jeden Tag eine FUNKSCHAU zukommen lassen. — Wenn er die nämlich hat, braucht er kein Essen und kein Trinken mehr. So wäre ich für immer dieser lästigen Kocherei entoben.

Mit Gruß

22. 1. 53

Frau Alma Welmer, Lörrach

Sehr geehrte Frau Welmer, Ihren Wunsch können wir sehr gut verstehen, doch ist es uns unmöglich, ihn zu erfüllen. Wie wäre es aber, wenn Sie Ihre Enehälfte als ganz besondere Delikatesse in den 28 Tagen des Monats, in denen wir keine FUNKSCHAU liefern können, mit den Bändchen der „Radio-Praktiker-Bücherei“ versorgen würden? Wir glauben, daß Sie damit wenigstens durch den Winter hindurchkommen. Nichts für ungut! Ihr Franzis-Verlag

Stecker-Klemme. Jeder Praktiker und Labor-Techniker weiß, wie unentbehrlich Krokodilklemmen zum Befestigen von Prüflösungen sind, er kennt aber auch ihre Tücken, nämlich daß sie leicht abhanden kommen. Es war daher eine wirklich geistreiche Idee, Bananenstecker und Krokodilklemme zu einer Steckerklemme zu vereinen. Man hat es dadurch nur noch mit einem einzigen Teil zu tun. Jeder Bananenstecker ist gleichzeitig eine Krokodilklemme. Besondere Krokodilklemmen brauchen nicht mehr aufgesteckt zu werden und sie können nicht verloren gehen. Diese neuartigen Steckerklemmen besitzen den üblichen Isoliergriff, in dem die Prüflösung mit einer Madenschraube befestigt wird. Der Kontaktstecker ist von der Mitte ab bis zum Ende leicht konisch ausgebildet und ergibt bei allen üblichen gedrehten und gerollten Buchsen einen festen Sitz (a). Drückt man auf die am Griff hervorstehende Isolierstoffnase, dann öffnet sich das Steckerstück zu einer Krokodilschnauze (b), deren kräftige Federung auch lange und schwere Prüflösungen einwandfrei festhält.

Mit dem gleichen Element kann man also entweder Buchsen- oder Klemmverbindungen (c) herstellen. Die Zähne der Krokodilklemme greifen sauber ineinander (d), so daß auch dünne Drähte gut festgehalten werden.

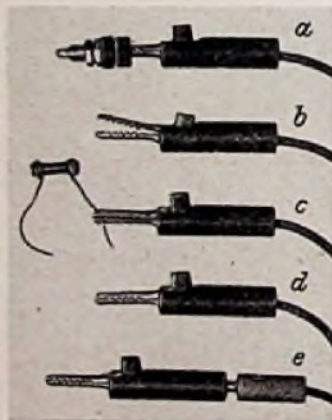

Das Hinterteil des Steckers ist als 4-mm-Steckbuchse ausgebildet und kann wie die bisherigen Krokodilklemmen auf Bananenstecker von Prüfschnüren aufgesetzt werden (e). Wer also die Vorteile dieses neuen Hilfsmittels erproben will, wird die Steckerklemme zunächst in dieser Form verwenden. Man wird schnell merken, wie praktisch es ist, daß man, ohne die Klemme auszuwechseln, die Leitung entweder in die Buchsen von Meßinstrumenten einstecken oder sie gleich darauf an Lötösen bzw. an Drähte anklammern kann. Bald wird man dazu übergehen, sämtliche Prüfschnüre fest mit solchen Steckerklemmen auszurüsten. Die Klemmen sind auch mechanisch sehr solide ausgeführt, der Stückpreis beträgt 0,85 DM. Alleinvertrieb: Ing. Eugen Mauch, Ravensburg, Seestraße 41.

Heute sind es 5 000,

in wenigen Monaten können es 50 000 sein,

in einigen Jahren vielleicht 1 Million ...

... die Abend für Abend vor ihren Fernseh-Schirmen sitzen und dem Geschehen der großen Welt zusehen.

Dafür muß der Radiotechniker gerüstet sein. Die Fernseh-technik ist kompliziert, viel komplizierter, als viele denken, aber sie ist doch nicht so schwierig, daß Sie sie nicht begreifen könnten. Teilnahme an einem guten Kurs, Vertiefung des dort erworbenen Wissens durch ein zuverlässiges Fachbuch, eifrige Lektüre der Fachzeitschrift, das sind die Wege zur Kenntnis der Fernseh-technik.

Lernen Sie mit Dr. Goldammer, der in unserem Verlag sein Buch vom Fernsehempfänger erscheinen ließ. Es wird von den Ingenieuren der Fernsehfirmen empfohlen, bei Fernsehkursen als Grundlage benützt, es dient den Funktechnikern und Radiomechanikern dazu, sich in das neue, zukunftsreiche Gebiet einzuarbeiten. Es ist in seiner Verständlichkeit dem Leserkreis angepaßt, wie ihn die technischen Zeitschriften haben. Auch Sie können das Buch mit Erfolg lesen und durcharbeiten. Lassen Sie es sich in Ihrer Buchhandlung vorlegen oder bestellen Sie es beim Verlag. Hier seine Daten:

**Der Fernseh-Empfänger**

Schaltungstechnik, Funktion und Service

VON DR. RUDOLF GOLDAMMER

144 Seiten mit 217 Bildern und 5 Tabellen

Kart. 9.50 DM, in Halbleinen 11.— DM

**FRANZIS-VERLAG · MÜNCHEN 22**

# RADIO SUHR

Hameln, Osterstr. 36  
bietet Kofferbauteile:

Bausatz für 6-Kreis-Koffersuper (Mittelwelle), Ferritantenne, Zweifach-Kleinsdrahko mit Spezialschnitt, Miniatur-Spulenatz m. Trimmer, 2 Philips-Mikrobandfilter, mit komplettem Schaltbild . . . . . DM 24.30  
Röhrensatz 1 R5 - 1 Y4 - 1 S5 - 3 S4 . . . . . DM 19.80  
Miniaturpotentiometer 1 MΩ mit Schl., 20 Ω DM 2.50  
Subminiaturröhren DF 67, DL 67 (Philips) . . . . . DM 12.-  
Miniaturanoden 30 V DM 4.40 . . . . . 22,5 V DM 3.75  
Nachnahmeversand mit Rückgaberecht. Liste 52/53 frei

## TRIMMER · URDOXE KONDENSATOREN

zu günstigen Preisen

LUMOPHONWERKE NURNBERG

### Anbote zu günstigen Preisen Restbestände aus INDUSTRIELÄGERN wie:

Spezialröhren, Stabilisatoren, Photozellen, Potentiometer, Rosenthalwiderstände, Drahtwiderstände, Siatzopkondensatoren, Wulstkondensatoren, Sich.-Einbauelemente und vieles a. m.

Angebote erbeten unter Nummer 4471 S

### Orig. verpackte Röhren neuester Fertigung!

Einige Beispiele:  
EAF 42 = 5.50, EBC 41 = 5.30, ECH 42 = 6.35, UCH 42 = 6.35

Bitte Liste anfr., vgl. Funksch. 2/53  
Radio-Melk, Coburg/Ofr.  
Dauerkund. erhalt. lfd. wertv. Sonderang. Nur an Wiederverk.

### Ca. 50 Spezial-Magneton-Tonmotoren

selbstanlaufende Synchro-Motoren m. Tonrolle f. 18 od. 38 cm/sek. u. 4 Duoton-Rückspulmotoren, spaltbill. abzugeben! Bitte Preisliste m. genauen techn. Daten u. Nr. 4468 W anford. Auch Einzelverk.



### RÖHREN-SONDERANGEBOT - 3/53

einige Auszüge aus obiger Liste:

AL 4 DM 5.-	EBL 1 DM 5.-	EBF 2 DM 3.-
EBC 3 DM 3.-	EL 41 DM 4.-	EL 2 DM 3.-
ELL 1 DM 4.-	EF 6 DM 2.80	EF 9 DM 2.80
ECF 1 DM 4.50	ECH 81 DM 5.50	EF 43 DM 4.50
EB 41 DM 4.50	EC 92 DM 4.50	EAF 42 DM 4.50
EM 4 DM 4.30	EH 2 DM 2.80	DCH 21 DM 3.-
DCH 25 DM 3.-	DF 22 DM 1.50	DAC 25 DM 3.-
RL 12 T DM 2.20	RG 12 D 60 1.-	
RS 241 DM 4.-	DRC 21 DM 2.50	v. a. m.

Lieferung an Wiederverkäufer  
WILHELM J. THEIS - WIESBADEN - Emilienstr. 4

### Radoröhren

europäische u. amerik. zu kaufen gesucht

Angebote an:

J. BLASI jr.  
Landslut (Bay.) Schließl. 114

### Suchen mehrere Novatest-Geräte gebraucht oder neu.

Angebote an  
Jadkowsky GmbH,  
Frankfurt a. M.  
Eschenheimer Anlage 26

### MAGNETTONGERÄTE Sonderangebot . . . 29.50 DM

Baukasten für Zusatz zum Plattenspieler einschließlich Verstärker  
Versand per Nachnahme solange Vorrat reicht.  
Händler Rabatte

TUNKER - MAGNETTOTECHNIK  
MULHEIM/RUHR

### Lautsprecher-Körbe Quetschdrehkos · Gehäuse

zu günstigen Preisen

LUMOPHONWERKE NURNBERG

**Meßgeräte** Fabr. Rhode & Schwarz, neuwertig geschl. zu verkaufen: 1 Frequenzm. WAB; 1 Röhrenvoltmeter UPN; 1 Röhrenvoltmeter UGW; 1 Taströhrenvoltmeter UTKT; 1 Schwebungs. STI; 1 Ap. Meßverst. UVM; 1 C Meßger. KRH; 1 L Meßger. LRH; 1 Netzanode NWU; 1 Meßsender SMF; 1 Meßsender SMFK; 1 Mikrofaraanz. KZT. Außerdem: 1 Siemens Kraftverstärkerzentrl. 40W m. eingeb. Oberlagerungs-empf. Prüflautspr., Plattensp. u. dazugeh. Mikrofon.  
Angeb. erb. an Hartenkall, München, Thalkirchnerstr. 21

## 2700 Schaltpläne = 78.50 DM

mit anderen Worten: 1 Schaltung = 3 Pfg.  
So billig ist die ART-Schaltplansammlung  
Auch einzelne Fabrikatsätze erhältlich —  
Preis auf Anfrage

Sie enthält praktisch sämtliche in Deutschland jemals gebauten Rundfunkempfänger bis zum Jahr 1948 und ist damit auch in Verbindung mit der FUNKSCHAU-Schaltungssammlung, die jeweils die neuesten Schaltungen bringt, ein

unerschöpfliches Schaltungsarchiv für jede Radio-Werkstatt, jedes Labor, jeden Instandsetzer

Bestellen Sie deshalb noch heute:

**ART-Schaltplansammlung mit 2700 Schaltungen in 3 Ordnern zum Preise von 78.50 DM portofrei. Teilzahlung nach Vereinbarung möglich.**

Lieferung sofort!

**Waterhölter & Co., Bielefeld**  
Postfach · Postscheckkonto Hannover 8106

**Sonderangebot!**  
Psm. dyn. Lautsprecher, 2 Watt 180 mm Ø, mit Alu-Korb, ohne Übertrag., per Stck. DM 3.95  
Universal-Übertrager, für alle Anpassung. p. Stck. DM 4.95  
jeweils ab Werk unverpackt.  
Versand per Nachnahme, bei Nichtgelassen Rücknahme.

RADIO ZIMMER K.G.  
SENDEN/JLLER

**100% Fernsehempfang!**  
Fernseh-Antennenverstärker mit und ohne Netzteil im polierten Holzgehäuse 180 x 60 x 100  
Cascade und Gitterbasischaltung  
Sofort lieferbar durch:  
Hauer & Möller · Philips autorisierte Werkstatt  
Bremen, Herdentorwallstraße 47

**Magnetton**  
Aus übernommen. Restbestand ist noch ein wenig gebrauchtes erstkl. Gerät sowie div. Zubehör- und Einzelteilmaterial (auch für Bastler) einmalig günstig sofort abzugeben. Anfragen unter Nr. 4460 H erbeten

**TRAFOS · ELKOS**  
GANZE UND TEILPARTIEN  
zu günstigen Preisen  
LUMOPHONWERKE NURNBERG

**Günstig abzugeben**  
1 Röhrenprüfgerät Tubatest  
1 Röhrenmeßgerät Neuburger  
We 242 m. Zusatzgerät  
Angeb. unt. Nr. 4466 B

**1 OSZILLOGRAPH** (Kathograph 2)  
1 Schwebungssumme 0-30 kHz, 1 Tonfrequenzmesser, 1 Röhren-Voltmeter m. Tastdiode + Audion- od. Anodengleichrichter, bis 300 V zu mieten oder kaufen gesucht.  
**VERKEHRSHILFE UND ZEITDIENST**  
HAMBURG 13 · NONNENSTIEG 20

**Magnetophon-Bänder**  
100 Masse-Bänder und 250-Schicht-Bänder a. 700 m Doppellängspulen, weit unter dem Preis zu verkaufen.  
Anfragen unter 4467 V



Seit Jahrzehnten  
Mikrophone  
Verstärker  
Auto- und  
Kofferanlagen  
Düsseldorf Kirchfeldstraße 149

**Graetz**  
RADIO

Gesucht werden:

**1 Laborleiter für Prüf- und Meßgerätelabor**

**1 Montagemeister für Fließbandfertigung von Rundfunkgeräten**

Bewerbungen mit üblichen Unterlagen u. Lichtbild an GRAETZ K. G., Allena/Westfalen

**TECHNIKER**

Verstärker- und Kinoanlagen, H.-F. Ultraschall, Elektromechanikermeister, 38 Jahre, mit langjähriger Labor-, Arbeitsvorbereitungs-, Werkstatt-, Prüffeld- und Montage-Praxis sucht Wirkungskreis in Süddeutschland. Zuschriften erbeten unter Nr. 4463 V

**Vertreterfirma**

namhafter Firmen, bei Elektro-, Radio-Groß- und Einzelhandel bestens eingeführt, übernimmt nach weitere Vertretungen für Südbayern. Lager sowie Lieferwagen vorhanden. Es kommen nur Angebote leistungsfähiger Firmen in Frage. Zuschriften erb. unter 4461 S

Wir suchen (Badenseegebiet)

**1 Labor-Ingenieur HTL**

erfahren auf den Gebieten der Hf-Meßtechnik und möglichst auch der Tonband- und Drahttechnik

**1 Meister**

erfahren auf d. Gebiet der Kunsthorzpreßtechnik. Angeb. mit handgeschrieb. Lebenslauf, Zeugnissen, Lichtbild und Gehaltsansprüchen unter Nummer 4462

**Westdeutsche Kleinkondensatorenfabrik**

sucht jüngeren, strebsamen **Techniker** oder **Ingenieur** für verantwortliche Tätigkeit in der Fertigung. Organisationstalent, praktische Veranlagung u. möglichst Fertigungserfahrung Voraussetzung.

Ausführliche Bewerbungen mit Lebenslauf und Gehaltsansprüchen erbeten unter Nummer 4469 W

Wir suchen absolut selbständigen und verantwortungsbewußten

**Hf-Ingenieur**

für die Entwicklung und Fertigung von AM-FM-Empfängern.

Bewerber, die diese Technik vollständig beherrschen und auch konstruktive Erfahrungen besitzen, werden gebeten, ausführliche Bewerbung mit Lebenslauf und Lichtbild einzureichen.

**Norddeutsche Mende-Rundfunk GmbH.**  
Bremen-Hemelingen

**Hf-Entwicklungs-Ingenieure**

für interessante Aufgaben auf dem Fernseh- und UKW-Gebiet zum baldigen Antritt gesucht. Es wollen sich nur Herren melden, die nachweislich eine mehrjährige Tätigkeit in der Entwicklung aufweisen können. Ausführliche Bewerbungsunterlagen mit Gehaltsansprüchen sind zu richten an die Personal-Abteilung der

**CONTINENTAL RUNDFUNK GMBH**  
OSTERODE/HARZ

**Junger Kaufmann**

ledig, z. Zt. in ungekündigter Stellung als Verkaufskorrespondent tätig, möchte seine überdurchschnittlichen elektrotechnischen Kenntnisse im Verkaufsdienst eines größeren und seriösen Unternehmens in entwicklungsstärkender Stelle verwerten. Abitulant, gute Englischkenntnisse, nachweisl. theoret. u. prakt. Ausbildung in der Schwachstrom- und spez. Verstärker-Technik. Eintrittstermin Sommer bis Herbst 1953. Zuschriften erbeten unter Nr. 4472 S

**Ingenieurbüro** (Gegründet 1925)

in Nordbayern (Bamberg) sucht zur Erweiterung **erstklassige Werkverträtungen**

der Elektro-Starkstrom-, Radio- u. Beleuchtungskörperindustrie. 2 PKW, Lager- u. Werkstättenräume stehen zur Verfügung. Angeb. unt. 4465 T

**Radio-Mech.-Meister**

mit best. Fachwissen und Verkaufserfolgen kann sich an allem gut eingeführtem Fachgeschäft beteiligen. Etwa DM 8000.— erforderlich. Schriftlich. Bewerbungen mit Zeugnissen u. Lichtbild erbeten unter Nr. 4464 B

**Gut eingeführtes Radio-Fachgeschäft**

in mittlerer Kreisstadt Süddeutschlands zu kaufen gesucht.

Zuschriften erbeten unt. Nr. 4470 K

**KLEIN-ANZEIGEN**

Zifferanzeigen: Wenn nicht anders angegeben, lautet die Anschrift für Zifferbriefe: FRANZIS-VERLAG. (13 b) München 22, Odeonsplatz 2.

**STELLENGESUCHE UND -ANGEBOTE**

Selbst. arb. Elektro- u. Rundfunkmechaniker, m. Fernsehen vertraut, nach Bonn gesucht. P. Schneider, Elektro-Fachgesch., Bonn, Kaiser-Karl-Ring 87

Rundfunkmechaniker/Kaufmann mit 3 J. Höh. Handelsschule, 25 J., Führerschein Kl. 3, vertraut mit sämtl. vork. Reparaturen und Büroarbeiten, sowie im Umg. mit Kunden, sucht pass. Wirkungskr., evtl. Eheheirat. Angeb. u. 4453 P

Elektro- u. Rdfk.-Mechaniker-Meister, 49 J., perf. in Rep. u. Fabrik. v. Hf, Nf, UKW, Tonband, Boidfunk, Peilgeräte und Senderbau, sucht Dauerstellung. Ang. u. Nr. 4448 S erb.

Suche für d. Bez. Düsseldorf Vertreterstelle in d. Rundfunk- oder Elektro-Branche; stelle eigenes Fahrzeug zur Verfügung; bin selbst Fachm. in ds. Gebieten. Ang. erb. u. Nr. 4456 T

**VERKAUFE**

Varta-Akku DBL 14 V / 14 Asta. Stück 6.50 DM. Orig.-Kisten à 9 Stück, verpack.-frei ab hier. Max Heusener, Godesberg, Heerstraße 73

Folienschneidchassis, Metallophon, komplett 150 DM od. Tausch gegen and. Gegenstände. Angeb. unt. Nr. 4452 P

Endstufe Phillips 20 Watt VE 1401 Bauj. 52, neuwertig, 135 DM. H. Wilkening, (20a) Niederröhren 131, Sch.-L. Rundfunkhandlung

Duoton-Bandgerät, 38/19 cm, pr. Zust., m. Koff. 250 DM; Metz-Bandger., 19 u. 5,5 cm, neu, mit Koff., kompl. 280 DM. Gottfr. Wensauer, (13a) Kötzing

Blete: 1 25-W-Körting-Kraftverstärker kompl. mit Röhren zu 180 DM oder Angebot; 1 kommerz. Gerät Fu G 25 oh. Röhren 25 DM. Rudolf Ehrat, Bunkhofen b. Friedrichshafen a. B.

Verkaufe Meßsender Type VID von Rohde & Schwarz, fabriktneu, für 1850 DM. Radio-Herrmann, Köln Merovin-gerstraße 9

1 neuw. Plattenspielschrank Nußbaum dunkel, mit Schweiz. Thorens 10 fach Laufwerk, eingebaut. Beleuchtg. u. Plattenständer, für 280 DM zu verkaufen unter Nr. 4453 B

Neumann - Kondensat.-Mikrof. m. Zub. 260 DM. Zuschrift. u. Nr. 4458 M

Tonfolien preiswert b. STUDIOLA, Fim.-W 13

Tonbandgerät in einwandfreiem Zustand sofort zu verkaufen. Angeb. unt. Nr. 4459 T

**SUCHE**

GN 45 A (amer. Handgenerator, LS 7 (amer. Lautsprecher in Metallgehäuse. W. Toldrian, Karlsruhe, Buntestr. 11

Suche Schallplattenschneidmoleire Fabrikat SAJA. Angeb. mit Preisang. u. Nr. 4450 R

Suche Meßsender LTP/SO3 bod. ähnl. od. Evertz UEP 468 / 100 / 1000 G. Edgar Schmiedt, Hannover, Ohestraße 10

Suche Leistungsmeßsender SML v. R. & S., betriebsfähig. Angeb. mit Preis u. Nr. 4454 S

Rundfunkgeschäft mit Werkstatt möglichst in mittl. Kreisstadt von Flüchtling A zu kaufen gesucht. Preisangeb. u. Nr. 4455 E erbeten

Suche ausfahr. Wehrmacht - Antenne. Ang. unt. Nr. 4457 B

Radioröhr., Restposten-ankf. Alzertradio Berlin SW 11, Europahaus

Labor-Meßgeräte, Oszillografen usw. kauft laufend Charlottenbg. Motoren- u. Gerätebau, Berlin W 35, Potsdamer Straße 98

**VERSCHIEDENES**

Rundfunkm. - Meister, 51 J., verw., wünscht Einheirat. Zuschriften unter Nr. 4451 B

Führendes westdeutsches Unternehmen sucht zum baldigen Eintritt

**Nf-Fachmann**

mit speziellen Kenntnissen und Erfahrungen im Bau und in der Weiterentwicklung **elektronischer Musikinstrumente**  
Ausführliche Bewerbungen mit Bild erbeten unter Nummer 4009 an WEIRICH WERBUNG, Düsseldorf 4, Postfach

Meisterschule für das Elektrohandwerk Oldenburg i. O., Heiligengeiststr. 5

Am 7. April 1953 beginnt der Lehrgang

**Rundfunk und Fernsehen**

Dauer 4 Monate, ganztägiger Unterricht. Internat und Einzelzimmer sind vorhanden.

Anmeldungen erbittet die Geschäftsstelle, Telefon 2653

Reparaturkarten  
T. Z.-Verträge  
Reparaturbücher  
Außendienstbücher  
Bitte fordern Sie kostenlos

Nachweisblocks  
Gerätekarten  
Karteikarten  
Kassenblocks  
unsere Mitteilungsblätter an

**„Drüvela“** DRWZ. Gelsenkirchen

MIT NEUER  
REKONSTRUKTION

**Neue Preise  
Ihr Gewinn!**

Neue Röhren-  
Preisliste portat-  
bel zur Hand!

Radio-Röhren-Großhandel  
**H. KAETS**  
Berlin - Friedenau  
Schmargendorfer Str. 6  
Telefon 83 22 20

**NEUHEIT!** Die neue  
**„Stecker-Klemme“** DGM  
vereinigt in sich

Bananenstecker und Krokodilklemme

Große Vorteile beim Gebrauch in Werkstatt, Betrieb und Labor.  
- Kein Aufstecken einer Klemme mehr erforderlich. - Vollkommenes Schließen der Klemmzähne. Kein Verlieren der Klemme mehr!

Preis: DM -85 brutto. Versand ab 20 Stück geg. Nachnahme!

Lieferung nur durch:  
**ING. EUGEN MAUCH**  
RAVENSBURG · SEESTRASSE 41 · TELEFON 21 25

Die neuen, schraubenlosen  
**„SUPRAXIX“** **SCHNELLANSCHLUSS-**  
Bananenstecker und Klemmen  
ohne verlierbare Einzelteile - be-  
treibssicher - bequem - zweckmäßig  
... und trotzdem niedrig im Preis!

**WAGO -**  
Klemmenwerk GmbH · Minden/Westf.  
Göbenstr. 52

**Elektrische Meßinstrumente**  
in quadratischer Form

Dreheisen- und Drehspul-Systeme  
Ferraris-Systeme Einphasen- und Drehstrom - Wattmeter

Schalttafel- und Vielfachinstrumente · Röhrenprüfgeräte  
Elektrizitätszähler · Elektro-Trockenschränke  
Elektrische Kondensatoren

**NEUBERGER**

JOSEF NEUBERGER · MUNCHEN 8 25 · Fabrik elektrischer Meßinstrumente

**Gegen Kasse**  
zu kaufen gesucht:

Geräte		Röhren	
BC 191	RA 20	918	707 B
BC 221	RA 62	923	723 AB
BC 312	RA 34	4 E 27	3 AP 1
BC 342	J 177	307 A	832
BC 611	DM 21	3 Q 5	6 J 4
BC 721	(Umformer)	7 F 8	LD 1
BC 1000		2 K 28	

sowie geschlossene Röhrenposten

**E. HENINGER**  
13 b WALTENHOFEN BEI KEMPTEN

**BRIMAR**

12 AX 7

**MINIATUR-DOPPELTRIODE**

Mit hohem Verstärkungsfaktor für Widerstände, Verstärkerstufen, Phasen-Umkehrschaltungen, Misch- u. Blendschaltungen und für Meßgeräte.

Heizung: 6,3 V 0,03 A (Parallelspeisung)  
12,6 V 0,15 A (Serienspeisung)

Meßwerte: Anodenspannung . . . . . 100 250 V  
(le System) Anodenstrom . . . . . 0,5 1,2 mA  
Gittervorspannung . . . . . -1 -2 V  
Innenwiderstand . . . . . 80 62,5 kΩ  
Stellzeit . . . . . 1,25- 1,6 mA/V  
Verstärkungsfaktor . . . . . 100 100

Betriebswerte als Widerstandsverstärker: Anodenspannung . . . . . 100 250 V  
Anodenwiderstand . . . . . 250 250 kΩ  
Kathodenwiderstand . . . . . 6,5 3,0 kΩ  
Ausgangs-Spitzenspannung 10 50 V  
Stufenverstärkung . . . . . 45 60

Preis: 11 DM

**BRIMAR 12AX7**  
Einzelssystem

AUSLIEFERUNG FÜR DEUTSCHLAND: **INTRACO GMBH., MÜNCHEN 15, LANDWEHSTRASSE 3**



*Für alle  
Heimgeräte*

**Agfa  
Magnetophonband  
FS 350**

AGFA-FOTOFABRIK - LEVERKUSEN - BAYERWERK

Das höchstempfindliche Band  
mit Bandgeschwindigkeiten von 19 und 9.5 cm/sec.

VERLANGEN SIE UNSEREN PROSPEKT

**AGFA** AKTIENGESELLSCHAFT FÜR PHOTOFABRIKATION  
MAGNETONVERKAUF-LEVERKUSEN-BAYERWERK

# RONETTE

## KRISTALLMIKROFONE



### FILTERZELLEN TYP FC

ANPASSUNG  
DES FREQUENZGANGES  
zur Erreichung einer  
OPTIMALEN AUFNAHMEGÜTE  
durch unsere  
**FILTERZELLEN**



Wir liefern diese als Einbauteil für industrielle Zwecke und als komplettes Mikrophon in mehreren Ausführungen

*Bitte Prospekt anfordern!*

**RONETTE** Elektrotechnik

**RONETTE** Piezoelektrische Industrie GmbH

RUF: LOBBERICH 740  
WEVELINGHOVEN 26

22a **HINSBECK** / RHLD.

# SABA

*Vier Klaviertastensüper  
von Format*

SABA - Wildbad-W - DM 328.-

SABA - Schwarzwald-W 2 - DM 378.-

SABA - Meersburg W 2 - DM 498.-

SABA - Freiburg W 2 - DM 598.-

Schwarzwälder Wertarbeit

## S.A.F. BAUTEILE

für die Nachrichten-Technik

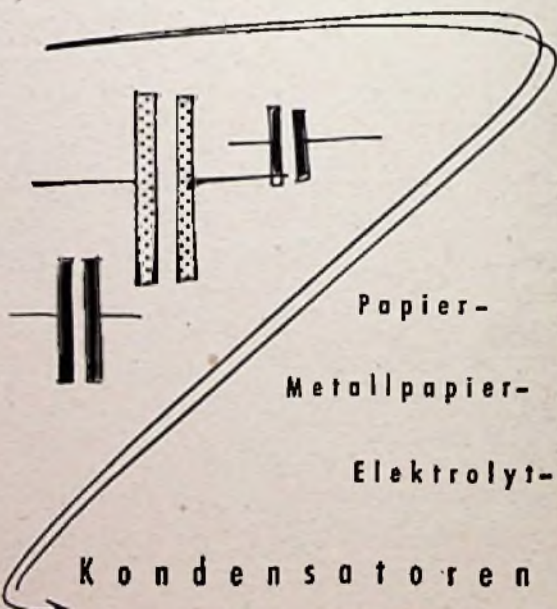

Papier-  
Metallpapier-  
Elektrolyt-  
**Kondensatoren**

SUDDEUTSCHE APPARATE-FABRIK G.M.B.H. NURNBERG