

- MARZO '88 -
IC-02E: da 135-182 MHz
Convertitore 12 GHz satelliti TV - Calcolo attenuazione antenne
Amplificatore BF con C/Mos - Sintetizzatore per chitarra, ecc. ecc.

ELETTRONICA

FLASH

n. 3

marzo '88

Lit. 3500

Soc. Edit. FELSINEA - 40133 Bologna - v. Fattori 3 - Anno 6° - 52ª - Pubb. mens. - Sped. Abb. Post. gr. III^c

MC-6700

Ricetrasmittitore VHF per uso nautico

55 canali

concessionaria
per l'Italia

MELCHIONI



uniden

OMOLOGATO!!

per i professionisti

ALAN 68S 34 CANALI



PUNTO 1

Soccorso Stradale • Vigili Urbani • Funicivie • Skilift • Soccorso Alpino • Guardie Forestali • Caccia e Pesca • Vigilanza Notturna e di Sicurezza.

PUNTO 2

Imprese Industriali • Commerciali • Artigianali e agricole.

PUNTO 3

Soccorso in mare • Comunicazioni Nautiche.



PUNTO 4

Assistenze per attività sportive: Rally • Gare Ciclistiche • Sciistiche • Podistiche ecc.

PUNTO 7

Reperibilità medici e attività ad essi collegate • Soccorso Pubblico • Ospedaliero • Cliniche private ecc.

PUNTO 8

Servizi Amatoriali



QUESTI SONO
GLI UTILISSIMI
VANTAGGI
DELL'ALAN 68S
34 CANALI
OMOLOGATO
5W - AM - FM

Editore:

Soc. Editoriale Felsinea s.r.l.
Via Fattori 3 - 40133 Bologna
Tel. **051-382972**

Direttore Responsabile Giacomo Marafioti

Fotocomposizione F&B - Via Cipriani 2 - Bologna

Stampa Ellebi - Funo (Bologna)

Distributore per l'Italia
Rusconi Distribuzione s.r.l.
Via Oldofredi, 23 - 20124 Milano

© Copyright 1983 Elettronica FLASH
Registrata al Tribunale di Bologna
N° 5112 il 4.10.83

Iscritta al Reg. Naz. Stampa
N. 01396 Vol. 14 fog. 761
il 21-11-84

Pubblicità inferiore al 70%

Spedizione Abbonamento Postale Gruppo III

Direzione - Amministrazione - Pubblicità
Soc. Editoriale Felsinea s.r.l.
Via Fattori 3 - 40133 Bologna - Tel. **051-382972**

Costi	Italia	Estero
Una copia	L. 3.500	Lit. _____
Arretrato	» 4.000	» 6.000
Abbonamento 6 mesi	» 19.000	» _____
Abbonamento annuo	» 39.000	» 60.000
Cambio indirizzo	» 1.000	» 1.000

Pagamenti: a mezzo C/C Postale n. 14878409 BO, oppure Assegno Circ., personale o francobolli.
ESTERO: Mandat de Poste International payable à Soc. Editoriale FELSINEA.

Tutti i diritti di proprietà letteraria e quanto esposto nella Rivista, sono riservati a termine di legge per tutti i Paesi.
I manoscritti e quanto in essi allegato se non accettati vengono resi.

ELETTRONICA
FLASH

INDICE INSERZIONISTI

<input type="checkbox"/> CTE international	2° - 3° copertina
<input type="checkbox"/> CTE international	pagina 48 - 76
<input type="checkbox"/> DB elett. telecom.	4° copertina
<input type="checkbox"/> DOLEATTO comp. elett.	pagina 5 - 26 - 86
<input type="checkbox"/> ELETTRA	pagina 26
<input type="checkbox"/> ELETTRONICA SESTRESE	pagina 90
<input type="checkbox"/> FARTOM radiocomunicazione	pagina 80
<input type="checkbox"/> FONTANA Roberto elettronica	pagina 16
<input type="checkbox"/> FONTANINI Dino	pagina 8
<input type="checkbox"/> GENERAL Computer	pagina 6
<input type="checkbox"/> GRIFO	pagina 59
<input type="checkbox"/> I.L. elettronica	pagina 94
<input type="checkbox"/> LA.C.E. Lab. Cost. Elett.	pagina 74
<input type="checkbox"/> LEMM antenne	pagina 95
<input type="checkbox"/> MARCUCCI	8 - 56 81 - 86
<input type="checkbox"/> MELCHIONI radiotelegrafia	pagina 5 - 33 - 75
<input type="checkbox"/> MELCHIONI radiotelegrafia	1° copertina
<input type="checkbox"/> MELCHIONI Kit	pagina 96
<input type="checkbox"/> MOSTRA AMELIA (Terni)	pagina 80
<input type="checkbox"/> MOSTRA GONZAGA (MN)	pagina 15
<input type="checkbox"/> MOSTRA PORDENONE	pagina 4
<input type="checkbox"/> NEW EVM computer	pagina 82
<input type="checkbox"/> PANELETTRONICA	pagina 47
<input type="checkbox"/> RECTROM componenti	pagina 55
<input type="checkbox"/> RF elettronica	pagina 2
<input type="checkbox"/> RONDINELLI componenti	pagina 30
<input type="checkbox"/> SANTINI Gianni	pagina 47
<input type="checkbox"/> SIGMA antenne	pagina 91
<input type="checkbox"/> SIRIO antenne	pagina 34
<input type="checkbox"/> SIRTEL	pagina 40 - 84 - 85
<input type="checkbox"/> Soc. Edit. FELSINEA	pagina 23 - 52 - 89
<input type="checkbox"/> VECCHIETTI G.V.H.	pagina 24 - 25

(Fare la crocetta nella casella della ditta indirizzata e in cosa desiderate)

Desidero ricevere: Vs/CATALOGO Vs/LISTINO

Informazioni più dettagliate e/o prezzo di quanto esposto nelle Vs/pubblicità.

Anno 6 Rivista 52ª

SOMMARIO

Marzo 1988

Varie	
Sommario	pag. 1
Indice Inserzionisti	pag. 1
Lettera del Direttore	pag. 3
Mercatino Postelefonico	pag. 5
Modulo Mercatino Postelefonico	pag. 7
G.I.R.F. - Gruppo Radioamatori	
Ferrovieri	pag. 53
Abbiamo appreso che...	pag. 83
Tutti i c.s. della Rivista	pag. 92-93

Valerio VITACOLONNA	
IC-02E turbo e super turbo	
135÷180 MHz	pag. 9

Giuseppeluc RADATTI IW5BRM	
LNB per TVRO in banda K -	
12 GHz (2ª parte)	pag. 17

Fabrizio MARAFIOTI	
Mos Driver Amplifier	pag. 27
(ovvero amplificatore con pilota C/MOS)	

Franco GANI	
Check-Up di un transistor	pag. 31

Umberto BIANCHI	
Calcolo attenuazione per antenne	pag. 35

Maurizio MAZZOTTI IK4GLT	
HAM SPIRIT	pag. 41
- Fax simile e frequenze	
- Stazioni meteofax del mondo	
- Mail box	

Sergio CATTÒ	
La macchina della verità o the lie	
detector	pag. 49

Guerrino BERCI	
Pacterm 3.0 (Packet Remote	
Controller)	pag. 52

Antonio CURRERI	
Risveglio per dormiglioni in	
gambissima	pag. 57

Guido NESI I4NBK	
Grazie Sigma!!!... per i 144	
verticali	pag. 60

Luciano BURZACCA	
Sintetizzatore monofonico per	
chitarra elettrica	pag. 61

Germano - Falco 2	
CB Radio FLASH	pag. 77
- Impedenza - ROS -	
- Dove mettere il Rosmetro	
- Costruiamoci l'adattatore di antenna	

Club Elettronica Flash	
Chiedere è lecito... Rispondere è	
cortesia..	
Proporre è pubblicabile	pag. 87

- Accenditore battimano	
- A ponte il finale stereo	
- Suoneria SIP a 220V	
- Equalizzatore grafico di BF	

in copertina
UNIDEN MC-6700 - Ricetrasmittitore per uso marino 55 canali marini internazionali + 10 canali privati optional - 25W/1W. Completo di cornetta telefonica con supporto. **MELCHIONI ELETTRONICA**



RF elettronica s.r.l.
 Import-Export e assistenza tecnica
 Via A. Aleardi 7
 34134 Trieste
 Tel. 040/61742-61377 - Tlx. 460388

SICUREZZA E SOLIDITÀ DI UN PRODOTTO ITALIANO...

...VERO!



CARATTERISTICHE GENERALI

Gamma di frequenza 148-174 MHz
 Numero dei canali 12 canali in simplex o semiduplex
 Tipo di modulazione F 3
 Spaziatura tra i canali 25 kHz
 Distanza di semiduplex 4,5 MHz
 Stabilità di frequenza $\pm 1,5$ KHz (-10 $+55^\circ\text{C}$)
 Temperatura di immagaz. da -25°C a $+55^\circ\text{C}$
 Impedenza di antenna 50 Ω
 Alimentazione Sistema 12V nominali 10,8V min. 16V max. (1) (2)
 Consumo 100 mA con squelch inserito 3A in trasmissione
 Peso 840 g
 Dimensioni 42x152x170
 Temperatura amb. 10°C $+55^\circ\text{C}$

— Cercasi DISTRIBUTORI regionali —

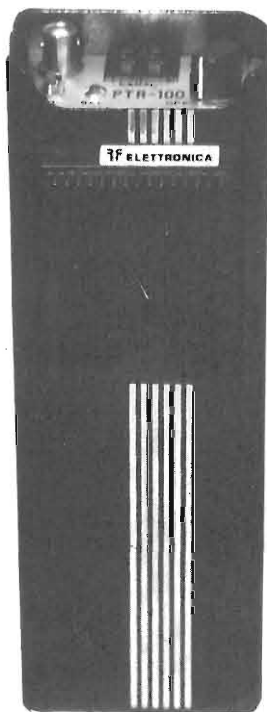

CARATTERISTICHE GENERALI

Gamma di frequenza 148-174 MHz
 Numero dei canali 100 canali in simplex o semiduplex
 Tipo di modulazione F 3
 Spaziatura tra i canali 25 kHz oppure 12,5 kHz
 Distanza di semiduplex 4,5 MHz
 Stabilità di frequenza $\pm 1,5$ KHz (-10 $+55^\circ\text{C}$)
 Temperatura di immagaz. da -25°C a $+55^\circ\text{C}$
 Impedenza di antenna 50 Ω
 Alimentazione sistema 11V nominali 9V min. 14V max. (1) (2)
 Consumo 60 mA con squelch inserito 300 mA in trasmissione.
 Indicatore di carica dei accumulatori attivato con tensione inf. ai 9V
 Peso 750 gr
 Dimensioni 36x71x205
 Temperatura amb. -10°C $+55^\circ\text{C}$

— apparati OMOLOGATI P.T. —

Salve a te, mio caro Lettore.

Così si era soliti, un tempo, salutare un amico o un conoscente; oggi invece basta un ciao «grugnito» fra le labbra o, chi ha più fretta ancora, ti sventola la manina continuando a rincorrere i suoi molteplici pensieri.

Ammettiamolo, quanto era più caldo quel saluto!

Vi era compreso il piacere dell'incontro, la gioia di constatare che si è in forma, l'augurio che questa abbia sempre a continuare.

Ehi Direttore, che c'entra tutto questo con l'elettronica?

C'entra, c'entra! Queste mie sono lettere aperte per te, Lettore che mi leggi, e non un freddo editoriale, per cui quel mio salve, vorrei che fosse interpretato in quel modo.

Tutti oggi abbiamo fretta, perché l'elettronica applicata alla tecnologia, solo in apparenza, accelera i tempi e ci concede inesistenti spazi di libertà. Riduce le ore di lavoro, permette la settimana corta, in modo che l'uomo possa dedicarsi ai suoi hobby preferiti. Ma la realtà è che questo «benedetto uomo» ha sempre meno tempo da dedicare a sé stesso.

In tutto questo ci deve essere qualcosa che non quadra.

Pur essendo anch'io trascinato da questa routine che ci afferra, provo piacere dedicare un poco del mio tempo al Lettore, anche se i miei impegni pressanti non me lo permetterebbero. A tale proposito mi chiedo: Esiste ancora il sabato? La domenica?

Questa mia diventa un momento di relax, dedicato a un amico che mi vuole leggere e dimenticare così i problemi.

Hai visto allora che c'entra tutto questo con l'elettronica!

PPTT. - Nella prefazione del mese di dicembre scorso che si atteneva al «Servizio Postale» confidavo che le cose sarebbero cambiate, ma ho fatto, come si suol dire, i conti senza l'oste.

Dal Natale ad oggi è un continuo sciopero, Poste, Aerei, Treni e chi più ne ha...

Attraverso i massmedia si è venuti a conoscenza della giacenza, nella sola Milano, di 1500 quintali (sic!) di corrispondenza inevasa.

È ovvio che il concatenarsi di tutti questi servizi pubblici viene inevitabilmente a discapito di noi che «paghiamo».

A tutto questo si aggiunge la beffa, rilevata dal nostro Lettore sign. Minghetti di Roma, che ad una lamentela indirizzata alle varie Direzioni delle Poste si è visto rispondere che la colpa è nostra e non del loro servizio, quando ben sapeva che così non era.

Questo mi pare il colmo dei colmi. Perdono tempo e carta per incolpare noi Editori delle mancate spedizioni, affermando addirittura, che presso di loro non esistono giacenze. Ci vuole una bella faccia tosta!

Evidentemente è sparita pure la vergogna.

TACITO RICONOSCIMENTO - Ritengo che anche tu, Lettore, avrai provato piacere il trovare unito alla tua Rivista dei cataloghi di ditte come, la **INTEK** che ci ha concesso la precedenza sulle altre testate, la **SIRTEL**, la **I.L. elettronica**, che ci hanno riservato addirittura l'esclusiva, di cui quest'ultima per i soli abbonati.

Di altri ne seguiranno in futuro. Tutto ciò è la tacita conferma che oggi E.F. è una Rivista molto seguita ed apprezzata non solo dai Lettori. **NON PAROLE**, ma con i fatti si conquista la simpatia dei Lettori.

Spesso ho giustificato gli sforzi economici, non per il «look» ma per il numero e la qualità degli articoli dei nostri validi collaboratori, con la serietà grafica dei disegni tecnici eseguiti dai miei figli, ed infine, il sottoscritto nel curare l'impaginazione e tutto quanto segue per fare di E. FLASH, la «RIVISTA».

Ogni mese sai di trovare in essa quello che io definisco «la chicca» o ciliegina che dir si voglia, ovvero, un articolo all'avanguardia di un dato argomento, come il convertitore per i 5 e i 12 GHz, oppure la modifica, degna di questo appellativo, per l'ICO2E, in grado di renderlo perfettamente funzionante dai 132 ai 180 MHz.

Nel prossimo numero oltre ai soliti validi articoli, ospiterà un vero «Agopuntura con relativo cerca punti e terapie». Vi sono e vi saranno purtroppo articoli che per esigenze editoriali, saranno ripresi in più parti, ma non ti preoccupare, io odio le «telenovela» e quindi, ogni puntata si concluderà con criterio, senza brusche interruzioni.

Sempre nel prossimo numero troverai il 5° tascabile «PARACELSO - Galvanotecnica» di U. Bianchi. A questo seguirà il 6° curato da L.A. Bari e poi, e poi...

Alt! Fermi tutti. Perché ti sto dicendo tutto quello che troverai in E. FLASH nei mesi a venire? Sto rovinando tutto, come si rovina la visione di un film ad un amico se gli si racconta prima la trama, o l'arrivo di un figlio conoscendone a priori il sesso. Non è più bello. Si perde il gusto della sorpresa, dell'attesa.

Conscio di questo, ti offro, mese dopo mese, il meglio, per conquistare la tua intelligenza e la tua simpatia.

DOVEROSA GIUSTIFICAZIONE - Ancora una volta, nel corso di questi ultimi mesi, hai riscontrato la mancanza dei miei editoriali (scusa, lettere).

Forse non ci crederai, ma da buon padre di famiglia, ho sacrificato la mia presenza a favore dello spazio per gli articoli, certo della tua inevitabile preferenza.

Così è stato fatto in questo numero, sopprimendo la pagina della Campagna Sostenitori e quelle del bollettino postale, anche se la campagna è sempre aperta. Se hai deciso di volerli sostenere puoi sempre utilizzare il bollettino dei mesi precedenti. **FAI IN FRETTA PERÒ**, non è sempre domenica.

Avrei tante cose da dire, tutto è cominciare, ma credo di averti rubato abbastanza tempo e spazio.

Grato di questa opportunità e nella certezza di stringerti la mano in occasione di una delle innumerevoli Mostre di cui si sta aprendo il calendario '88, cordialmente ti saluto.



Guarapich

PS. Dimenticavo, per trovarmi non correre a tutte le Mostre sparse per il territorio, ti basterà seguire nella pubblicità di queste, dove noi saremo presenti.

23^a FIERA RADIO AMATORE HI-FI '88

ELETRONICA
FLASH Vi attende
al suo Stand

 **CRUP**
Cassa di Risparmio
di Udine e Pordenone

1^a MOSTRA TECNOLOGIE
ELETTRONICHE

FIERA DI PORDENONE

23-24-25 APRILE 1988

ORARIO: 9.00-12.30/14.30-19.00



**mercato
postelefonico**

occasione di vendita,
acquisto e scambio
fra persone private

VENDO enciclopedia «A.B.C. personal computer» nuovissima L. 100.000. Enciclopedia «Elettronica & Informatica» da rilegare L. 150.000. Blocco varie riviste (50) L. 50.000 (E.F., E.P., N.E. ecc.), vari apparati autocostruiti perfetti chiedere elenco.
Francesco Vittello - Via Emilio Morosini, 25 - 07024 La Maddalena - Tel. 0789/737204.

CERCO liste con nominativi e frequenze di stazioni CW-FAX. Scambio opinioni su ricezione banda 4 MHz stazioni CW cerco codice q da QAA a QNS e da QOA a QOZ. Codice civile da MAA e MVU. Cerco dati tecnici integrato AF 100 ed LM 3914. Scambio opinioni con SWL utilizzatore Commodore 64.
Sante Bruni - Via Viole, 7 - 64011 Alba Adriatica - Tel. 0861/73146.

VENDO RX R/2000 Kenwood 0.100-30 MHz pressoché nuovi, manuali, imballo, accessori, con convertitore originale entrocontenuto 118-174 MHz, lire un milione.
Renato Bianucci - Via Achille Grandi, 1 - 55048 Torre del Lago (LU) - Tel. 0584/350441.

OFFRESI antichi RX anni 1925 in cambio surplus tedesco-italiano accessori e documenti.
Giobatta Simonetti - Via Roma, 17 - 18039 Ventimiglia - Tel. 0184/352415.

VENDO FT101ZD + 11 + 45 mt nuovo L. 1.100.000 - FT 203R 140 - 150 MHz con DTMF L. 330.000, modem THB AF9 L. 200.000, VIC 20 con Eprom THB RTTY CW L. 130.000, monitor Antarex 12" f. verdi L. 120.000, TS 130 S L. 650.000.
Sante Pirillo - Via Degli Orti, 9 - 04023 Formia - Tel. 0771/270062.

VENDO FT 101B ottimo stato L. 700.000 + lineare Eltelco Jupitrus L. 400.000 + microfono da base Yaesu MD1B8 nuovo L. 170.000.
Giorgio Vanelli - Via Pasqualigo, 7 - 33057 Palmanova (UD) - Tel. 0432/928797.

VENDO stazione ricezione meteo/fax, rosmetro Daiwa CN620 - IC 215, kit per parabole in rete, materiale per antenne V-USHF, converter O.L. Ere, cinepresa 8 m/m Eumig, antenna Log, 140 - 450 MHz. Accordi telefonici tutti i giorni ore 14 - 16 e 19 - 21.
Tommaso Carnacina - Via Rondinelli, 7 - 44011 Argenta (FE).

CERCO RTX Hallicrafters mod. SR400 (Cyclone II c. III) e VFO esterno mod. HA-20 DX. Possibilmente non manomessi.
Alcide Bedeschi - Via Bertaccini, 6 - 47100 Forlì - Tel. 0543/50264.

ACQUISTO in contanti tutto quanto va dai primi albori della radio al 1950. Libri, radio civili, militari, funzionanti, non funzionanti, senza valvole (se originali e non manomessi), valvole. Acquisto tutti i tipi meno quelle miniatura. Fare offerta dettagliata più il prezzo richiesto. Se onesto farò rimessa contanti immediata.
Silvano Giannoni - Via Valdinievole, 27 - 56031 Bientina - Tel. 0587/714006.

CEDO RTX AN-ARC 33 nuovo 225 ÷ 400 MHz o cambio con RTX decametriche. Cambio lineare 27 MHz ZG-B70 con trasverter 11 ÷ 45 m. Cerco VFO digitale per RTX Icom IC 21, mod. DV 21.
Adolfo Mattiolo - Piazza Redi, 33 - 61100 Pesaro - Tel. 0721/55830.

VENDO MSX Philips VG 8020 - 80 Kram, 32 Kram più quick sik tutto L. 500.000 (cinquecentomila). Telefonare ore pasti preferibilmente zona Lombardia. Tutto nuovo.
Giancarlo Marmaglio - Via XX Luglio, 35 - 25030 Roncabelle (BS) - Tel. 030/2780904.

COMUNICATO

La Società MELCHIONI S.p.A., concessionaria in esclusiva per l'Italia dei prodotti per telecomunicazioni UNIDEN e PRESIDENT, rende noto che potrà garantire interventi tecnici o fornire parti di ricambio solo ed esclusivamente per apparati muniti di regolare certificato di garanzia Melchioni.

UNICA OFFERTA

DOLEATTO

**Componenti
Elettronici s.n.c.**

TK 577 TRACCIACURVE

- Per transistor, FET, ecc.
- Cassetto prova integrati
- Apparecchio con tubo a memoria
- Completo, in ottime condizioni



SPECIALE Lire 9.800.000 + IVA

DISPONIAMO DI ALTRI PEZZI UNICI
INTERPELLATECI!!

Via S. Quintino 40 - 10121 TORINO
Tel. 511.271 - 543.952 - Telex 221343
Via M. Macchi 70 - 20124 MILANO
Tel. 669.33.88

Potremmo avere quello che cercate

CERCO ricevitore AR18, RTX 58MK1, apparecchi e parti staccate Geloso, RTX Zodiac 5024, Computer ZX 80 e ZX 81.
Laser Circolo Culturale - Casella Postale, 62 - 41049 Sasuolo (MO).

CERCO caratteristiche e schema zoccolatura integrati AF100 - LM3914. Tavole fotocopie codice «Q» per navigazione ed aeronautica. Soluzioni atte ad attenuare le interferenze causate dalle armoniche de Commodore 64 sulle bande alte O.C. nonché scambi di notizie sulle stazioni «numero».
Sante Bruni - Via Virole, 7 - 64011 Alba Adriatica - Tel. 0861/73146.

VENDO materiale per parabole Ø 1 m in rete. Materiale e realizzazioni in gamma V-USHF, HF e CB a richiesta. Consulenza tecnica, traduzioni, bibliografia. Accordi telefonici tutti i giorni o appuntamenti mio domicilio. Tel. ore 14/16 e 19/21.
Tommaso Carnacina - Via Rondinelli, 7 - 44011 Argenta (FE) - Tel. 0532/804896.

VENDO con interessante materiale elettrico, QST - Ham Radio - '73 magazine - CQ usa - Radio Ref - e altre riviste estere. Richiedere elenco affrancando risposta. Vittorio Bruni IOVBR - Via Mentana, 50/31 - 05100 Terni.

VENDO trasmettitore FM 88 - 108 MHz programmabile internamente modulo DB Elettronica potenza 5 o 10W. A L. 600.000 ok al 100%. Riparo o costruisco trasmettitori FM. Se inoltre vi serve un recapito sicuro x riparare baracchini CB, autoradio ed HiFi sapete dove trovarmi.
Nicola Brandi - Via S. Sabina, 339 - 72012 Carovigno (BR).

ACQUISTO purché occasione anche non funzionante telecamera JVC S-100-E. Telefonare a qualsiasi ora.
Marco Ceruso - Via Decima, sn - 00144 Roma - Tel. 5730997.

VENDO pubblicazioni per il radioascolto, per es. Guide to utility stations 1988 Lit. 44.000; Raf Euned Lit. 25.000; Radioteletype Code Manual Lit. 18.000; Guide to facsimile stations Lit. 26.000; World Radio TV Handbook Lit. 36.000; schemi e manuali apparati surplus e non, per es. Atlanta, Bear, AR 2001, SX200 con indicazione modifiche, Optiscan, Raxcat BC210, 220 ecc.
Crispino Messina - Via di Porto, 10 - 50058 Signa (FI).

ECCEZIONALI programmi radio amatoriali per CBM 64, Meteofax a colori, RTTY 1000 baud sint. automatica, SSVT RTX, CW RTX funzionanti senza modem o interf. Packet radio 2.0 Digicom multiconnessione 10 dischi disponibili radioamatoriali con istruzioni. ZX Spectrum 48K SSVT a colori CW RTX RTTY - meteo - funz. senza interf. Garantiti max serietà, annuncio sempre valido. Tel. ore 21.
Maurizio Lo Menzo - Via L. Porzia, 12 - 00166 Roma - Tel. 06/6282625.

CERCO IC 202 e zoccolo 4 CX. Telefonare dopo le 14,30. Dispongo di alcuni transistor nuovi tipo 2SC 1765 - 2N5590 - 2SC 1668 - 2N 5591 - 2SC 2221.
Erminio Fignon - Via Dell'Orto, 8 - 33086 Montebelluna (PN) - Tel. 0427/798924.

VENDO valvole nuove Wermak P800, P35, T15, T1, RE84, NFII, L409, tubi per lineari per bassa f/za EL136 (6NF5) costruzione 1974. Tali tubi furono costruiti per la radiotecnica francese. Sono con zoccolo Octal F6,3 a 2 anodi in testa griglia «1» in oro 100 mA.
Silvano Giannoni - Via Valdinievole, 27 - 56031 Bientina - Tel. 0587/714006.

VENDO sistema Commodore CBM 3032 con doppio drive 4040 e stampante 3032 a L. 600.000. Inoltre vendo cartuccia Isepal a L. 25.000, contabilità EVM64 a L. 40.000, contabilità EVM 128 a L. 50.000 e cartuccia velocizzatrice Turbo 50 a L. 20.000.
Rodolfo D'Avia - Via S. Francesco, 12 - 33010 Brancò - Tel. 0432/570047.

CAVITÀ filtro professionali 138 ÷ 158 MHz, 800 W RF connettori tipo «N» L. 60.000; P.A. 25 W rif. 432 MHz L. 200.000; transverter 1296 MHz L. 400.000; raffreddatori a liquido x valvole tipo 2C39 (+100% di potenza) L. 25.000 Kit. P.A. 1296 MHz 5W L. 120.000.
IK5CON Riccardo Bozzi - C.P. 26 - 55049 Viareggio - Tel. 0584/64735.

VERO affare vendo stock di materiale HiFi car elettronico + valvole + trasformatori + trans. + integrati ecc. ecc. adatto per fiere e mercati tutto il blocco prezzo buono.
Dario Dominici - Via P. Selvatico, 50 - 35100 Padova - Tel. 049/606572.

VENDO MSX Philips VG 8020 - 80 Kram - 32 Kram - più quick disk - tutto nuovo usato poco, un anno di vita. Telefonare ore pasti L. 500.000 (cinquecentomila).
Giancarlo Marmaglio - Via XX Luglio, 35 - 25030 Roncaldelle (BS) - Tel. 030/2780904.

VENDO Kenwood QR 666. Cerco: Drake FS4 sint. DGS-1, R600, Turner NC350 trio Mike MC 50.
Fabrizio Levo - Via L. Marcello, 32 - 30126 Lido (VE) - Tel. 041/763695.

CERCO schema RX Marelli Lenkurt CRR 54/01. Acquisto Collins KWS-1; RX Safar 850A, AR4, AR5 e simili.
Alberto Azzi - Via Arbe, 34 - 20125 Milano - Tel. 02/6892777.

CERCO documentazione tecnica relativa a RX navale tedesco stato solido copertura 14 kHz ÷ 30 MHz tipo Yeb Funwerk Köpenick SSB KW Verk EMPF Mod. EKV02 Typ 1340.36 - F2 - RFT - VEB Funkwerk, Köpenich, Berlin, DDR. Compensato adeguato.
Enrico Alciati - C. Re Umberto, 92 - 10128 Torino - Tel. 011/504395.

COLLEZIONISTI, amatori, creatori, dell'elettronica a valvole. Dal 1920/1967 nella mia collezione: sono esistenti RX, TX, strumenti, bussole, ottiche, particolari, valvole, 2000 schemi, libri. In maggior parte, si tratta di creazioni militari. Tanto di questo materiale essendomi doppiamente lo vorrei: vendere, scambiare, comprare. Scrivetemi. Telefonatemi. A tutte le ore. Giannoni Silvano - C/Postale n. 52 - 56031 Bientina (PI) - Tel. 0587/714006.

CERCO mini-cassette per Wafadrive Rotronics. Cerco disk drive per ZX Spectrum.
Sergio Costella - Via Repubblica, 24 - 10073 Cirié (TO).

VENDO interfaccia telefonica, elettronico sistem perfettamente funzionante sia simplex che duplex L. 250.000, RTX Yaesu FT 727 L. 600.000; scheda tone squelch per FT 727 L. 65.000; interfaccia RX per RTTY e Fax per C64 L. 70.000.
Loris Ferro - Via Marche, 71 - 37139 Verona - Tel. 045/8900867.

VENDO aeromodello completo di motore a scoppio 7,5 cc e radiocomando 4 canali completo di batterie nickel c. e caricabatterie + 4 servitutto in buono stato e funzionante a L. 500.000.
Dario Dominici - Via P. Selvatico, 50 - 35132 Padova - Tel. 049/606572.

VENDO riviste, componenti, pulsanti, deviatori e altri tipi di cose riguardanti l'elettronica. Telefonatemi o scrivete mi chiedendo cosa vi necessita e se potrò, esaudirò ogni vostra gentile richiesta. Vendo anche tester completo di puntali, in ottimo stato.
Mario Invernizzi - Viale Mario Parini, 22 - 27036 Mortara - Tel. 0384/90612.

AAA: Vendo oscilloscopio Hun Chang 05 620 20 MHz doppia traccia ancora imballato completo di schemi e sonda. O cambio con IC 28EH oppure Scanner FRG 9600.
Adriano Lamponi - Tel. 0185/45143.

VENDO app. omologato Zodiac P2202 + batt. ricaricabili + ant. gomma relativa L. 180.000 tutto in ottimo stato; Vendo Lafayette Iowa omologato 5W 4 mesi di vita L. 140.000. Qualsiasi prova tratto preferibilmente in provincia e di persona. Telefonare sabato e domenica ore pasti.
Leopoldo Cicero - Via 1° Tr. Corso dei Mille, 12 - 74015 Martina Franca (TA) - Tel. 080/905396.

ACQUISTO RX Hallicrafters SX 42 e S 27. TX Collins KS21: Rx Safar o Allocchio Bacchini 850A, RR1 e simili.
Alberto Azzi - Via Arbe, 34 - 20125 Milano - Tel. 02/6682805.

NON vendo ma scambio solo. Offro: OC11-RT70 - Enigma - IDMKIII e molto altro materiale. Cerco apparecchi a va'getta, documentazione sul surplus ital. 1930-43, documenti relazione ex ditte Safar, Geloso, Allocchio Bacchini, Ducati. Cerco pure schemi di apparecchi Surplus, frequenzimetro americano tipo FR 149 (125 KHz 1000 MHz in 3 gamme).
Giovanni Longhi - Via Gries, 80 - 39043 Chiusa (BZ) - Tel. 0472/47627.

VENDO per Spectrum (plus) 48K cassette Ham (G1FTU - I02MM - ecc.) + programmi Girus 1987 (4 cassette) + 11 cassette giochi + 4 libri giochi + jostik e relativa interfaccia (valore oltre 200 KL). In blocco L. 100.000. Cerco programmi Ham per M10 Olivetti o utilities, schemi, interfacce, ecc.
Gian Maria Canaparo - Corso Acqui, 178 - 14049 Nizza M. (AT) - Tel. 0141/721347 (pasti sab/dom).

AFFERMATA SOCIETÀ operante nel campo delle telecomunicazioni, per ampliamento organico tecnico della sede di Salerno cerca elementi da inserire nel Centro Ass. Tecnica.

Richiede: TECNICO TIPO A

- Conoscenza teorico-pratica elettronica di base
- Esperienza nella riparazione di ricetrasmittitori CB/HF/VHF (titolo preferenziale Patente Radioamatoriale)

TECNICO TIPO B

- Conoscenza teorico-pratica circuiti digitali
- Esperienza nella riparazione personal/home computer (titolo preferenziale, conoscenza lingua inglese)

Offre:

- Stipendio adeguato alle capacità
- Possibilità di miglioramento
- Aggiornamenti tecnici

Per informazioni contattare la GENERAL COMPUTER s.a.s. C.so Garibaldi, 56 - 84100 SALERNO - Tel. 089/237835

VENDO materiale per parabole in rete Ø 1 m. Stazione completa ric. fax/meteosat, ICOM IC R71, antenna log. 140 - 450 MHz. Realizzo particolari meccanici per antenne V-U SHF, HF, CB. Consulenza e accordi tutti i giorni ore 14 ÷ 16 e 19 ÷ 21.
Tommaso Carnacina - Via Rondinelli, 7 - 44011 Argenta - Tel. 0532/804896.

VECCHIE radio e libri, riviste cerco. Vendo Phonola 1939 e 1950. Baratto libri aviazione e motori con libri radio ante 1945. Cerco surplus AN-APS 13 e simili materiali ULR SLR WLR manuali TM schemi ecc. ecc.
Ermanno Chiaravalli - Via Garibaldi 17 - 21100 Varese.

VENDO RX Collins 390A/URR - BC 312 M (RCA) Sony ICF 6800 W. Scritta arancio esame proposte cambi con personal + floppy + stampante + monitor pari valore o conguagliando. Telefonare ore serali per accordi. Cerco Loop AL-4 per Drake SPR-4.
Giuseppe Babini - Via Del Molino, 34 - 20091 Bresso - Tel. 02/6142403.

OCCASIONE di valvole 6FN5-EL136 costruite anno 1974. Si tratta di tubi a fascio speciali a vuoto spinto Tipo Z/Lo Octal volt F/To 6,3 A 2 per lineari tensioni e potenza come la EL519 per B.F. Come la EL 34 più solide alle scariche. G.I d'oro WA. A esaurimento n.s.sime n. 4 L. 40.000 con Z/lo.
Silvano Giannoni - Via Valdinievole, 27 - 56031 Bientina (PI) - Tel. 0587/714006.

VENDO personal computer della Casio mod. FX-750 P + stampante termica + interfaccia cassette + manuali + programmi su nastro a L. 350.000. Il tutto è completo delle relative confezioni. In alternativa cambio con oscilloscopio oppure con CD player portatile. Eventuali accordi solo presso il mio domicilio. Telefonare ore cena.
Francesco Colella - Via Giovanni Pascoli, 122 - 47037 Rimini (FO) - Tel. 0541/382348.

VENDO manuali surplus rx-tx, strumentazione, telescriventi TG7, 37, 14, TT25, TT26, TT52-53, TT98, 99, 100; URM25C, D, F; URM81, 120; URR-27/R516; USM26, 81; TRC24/GRC; FRT52, 53, 54; FRC 155, 156, 158; R389, R390, R390A, 51J4, 51S1AFB, Serie TS375, 352, 382, 403B, 620A, 664, 723, ecc.; TV7ABDGY, BC191, 221, 312, 342, 348, 610, 923; ecc. ecc.
Tullio Flebus - Via Mestre, 16 - 33100 Udine - Tel. 0432/600547.

Vengono accettati solo i moduli scritti a macchina o in stampatello. Si ricorda che la «prima», solo la prima parola, va scritta tutta in maiuscolo ed è bene che si inizi il testo con «VENDO, ACQUISTO, CAMBIO ecc.». La Rivista non si assume alcuna responsabilità sulla realtà e contenuto degli annunci stessi e, così dicasi per gli eventuali errori che dovessero sfuggire al correttore. Essendo un servizio gratuito per i Lettori, sono escluse le Ditte. Per esse viene il servizio «Pubblicità».

Spedire in busta chiusa a: Mercatino postale c/o Soc. Ed. Felsinea - via Fattori 3 - 40133 Bologna		<input type="checkbox"/> OM - <input type="checkbox"/> CB - <input type="checkbox"/> COMPUTER - <input type="checkbox"/> HOBBY <input type="checkbox"/> HI-FI - <input type="checkbox"/> SURPLUS - <input type="checkbox"/> SATELLITI <input type="checkbox"/> STRUMENTAZIONE	Preso visione delle condizioni porgo saluti. (firma)	Abbonato <input type="checkbox"/> Sì <input type="checkbox"/> No	Riv. 3/88
Nome _____	Cognome _____				
Via _____	n _____ cap. _____ città _____				
Tel. n. _____	TESTO: _____				

Ecco una selezione tra le antenne della collezione Tagra

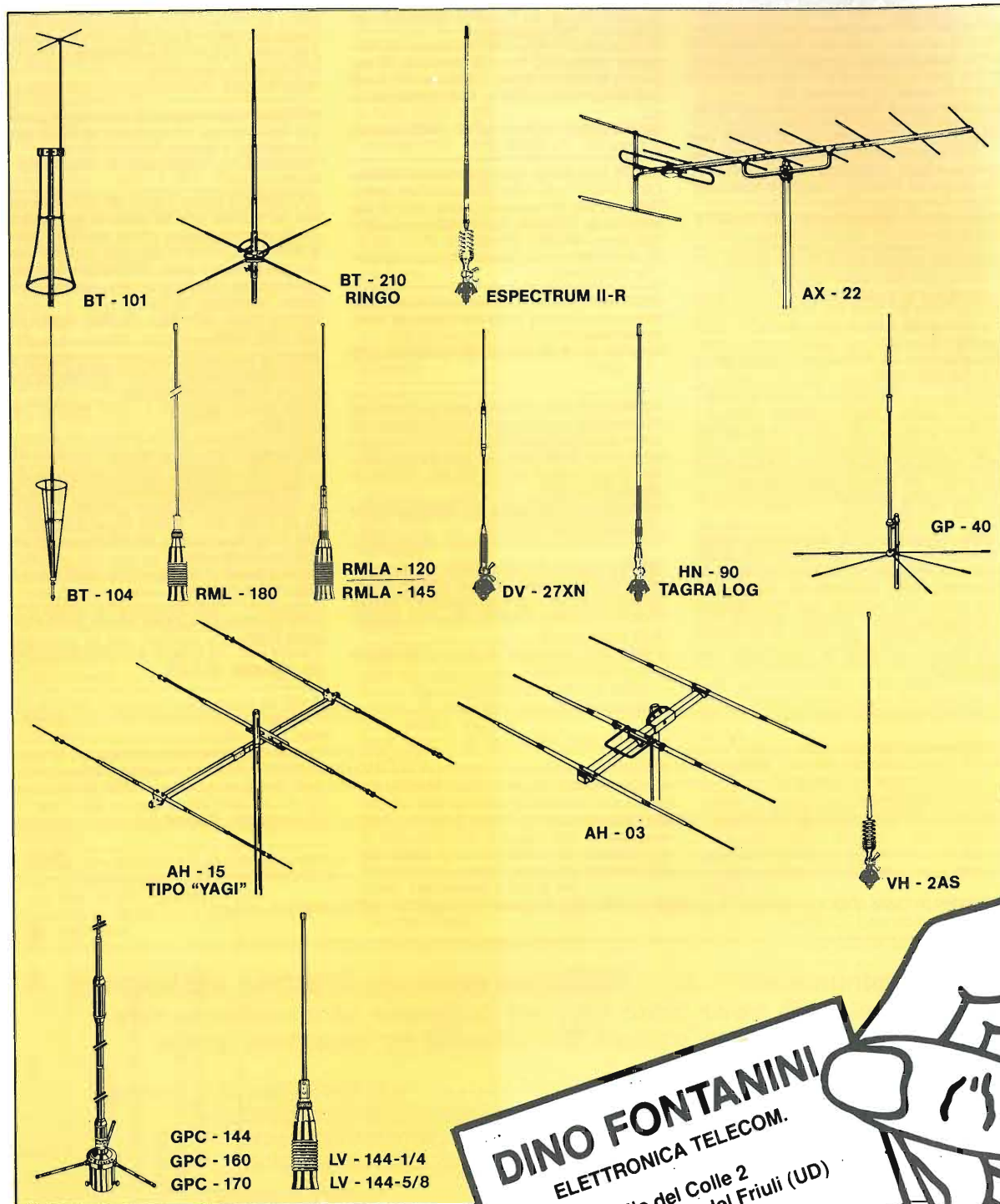

DINO FONTANINI
ELETTRONICA TELECOM.

V.le del Colle 2
33038 S. Daniele del Friuli (UD)
tel. 0432/957146

TAGRA
marcucci S.P.A.

IC-02E TURBO E SUPER TURBO 135÷180 MHz

Valerio Vitacolonna

Prima parte

Sono apparsi ultimamente in commercio diversi apparati RTX palmari per 144 MHz i quali, con semplici modifiche consistenti nello sblocco della tastiera Keyboard o tramite ponticelli vari, permettono di espandere la gamma operativa dagli usuali 2 MHz fino a 10 MHz e per alcuni raggiungere anche i 20÷25 MHz, permettendo la ricezione di una vasta ed interessante porzione di VHF, assai appetibile dai soliti «SWL» ascoltatori.

Tali apparati, seppur estremamente versatili in virtù dei diversi microprocessori che li equipaggiano, hanno una notevole limitazione. Pur presentando infatti una ottima sensibilità da 144 a 148 MHz, appena ci si discosta di 3÷4 MHz dal centro banda, la sensibilità decresce rapidamente tanto che oltre i 150 MHz si potrà ascoltare solo rumore di fondo intervallato da qualche segnale particolarmente robusto.

Tale inconveniente deriva dal fatto che nessun apparato (unica eccezione che mi risulti lo YAESU FT 23), è stato dotato di uno stadio front-end selettivo ad accordo variabile realizzato tramite varicap in quanto, per l'uso cui sono stati progettati, i circuiti risonanti fissi impiegati so-

no adeguati alla limitata escursione di gamma prevista.

Un tipico esempio di RTX dalle caratteristiche sopra descritte è l'IC 02 della ICOM: esso però al contrario degli altri apparati simili, è stato progettato ed innanzitutto realizzato in maniera talmente lineare e pulita tale da rendere fattibile una eventuale modifica allo stadio di ingresso con ottimo risultato finale.

Visto che oramai avevo l'apparato sul tavolo «operatorio» quale cavia, ed oltretutto per sfruttare ulteriormente le eccellenti caratteristiche di sensibilità raggiunte, non pago della escursione in frequenza da 144 a 168 MHz, ho modificato lo stadio relativo al PLL, impiegando il noto IC μ PD 2834C, in modo tale da ampliare ulteriormente il campo di aggancio del PLL e del front-end.

Ottenendo così, una copertura continua da 135 a 182 MHz che, a causa delle inevitabili escursioni termiche del VCO, più in dettaglio analizzate in seguito, possiamo tranquillamente garantire in ogni condizione da 138 a 180 MHz.

Coloro che fossero interessati a ricevere i satelliti sui 137 MHz dovranno eventualmente abbassare il campo di copertura del VCO inserendo ancora un po' il nucleo della relativa bobina fino ad avere una gamma utile che



dovrà spaziare da 136 a 181 MHz circa.

Gli interventi descritti nel presente articolo si dividono in tre fasi:

- 1: modifica programmazione;
- 2: modifica front-end;
- 3: montaggio e connessione scheda di interfaccia al PLL.

Al termine del nostro lavoro ci troveremo tra le mani un gioiello di apparato, un ibrido tra RTX e scanner, in grado di operare su una porzione di gamma VHF veramente notevole di oltre 40 MHz, con sensibilità costante su tutta la gamma.

Un avvertimento: il presente articolo è destinato a tecnici già esperti di VHF, relativi montaggi e connesse problematiche; non ultima occorre una precisione notevole e buona pazienza.

Se ritenete di avere questi requisiti partite pure tranquilli nelle modifiche proposte, altrimenti... trovate un amico preparato e fatevi aiutare; alla fine la soddisfazione vi ripagherà delle fatiche.

Sono necessari i seguenti attrezzi: un saldatore a punta da 15÷30 W, una taglierina affilata, un dissaldatore pneumatico (meglio se a motore), un saldatore da 80÷100W, stagno da 1 mm di

spessore, qualche ago da siringa utile per pulire i fori del circuito stampato.

Modifica programmazione

È la parte più semplice di tutta l'operazione.

Aprire l'apparato svitando le cinque viti posteriori e le quattro inferiori che reggono il contatto-slitta per l'aggancio dei blocchi di accumulatori. Sollevare delicatamente il coperchio posteriore ed asportarlo. Sfilare le due manopole superiori, dopodiché, agendo delicatamente, estrarre il telaio metallico dall'involucro anteriore facendo attenzione a non sollecitare eccessivamente il circuito stampato flessibile che li unisce.

Deporre l'apparato sul piano di lavoro con la parte frontale verso il basso: sarà visibile il microprocessore HD 44795 con il relativo circuito stampato su cui dovremo operare per modificare la programmazione.

Per abilitare la tastiera all'immissione delle decine di MHz i diodi di programmazione dovranno essere così connessi:

D1 = tipo D3

D3 = tipo E3

D5 = tipo D3

D7 = tipo E3

dove lo schema interno è il seguente:

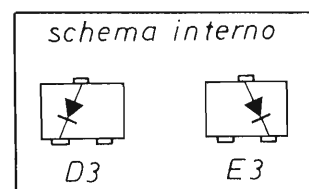

Nel caso, per particolari versioni, i diodi necessari non dovessero essere tutti presenti sullo stampato, essi potranno essere utilmente sostituiti con normali diodi al silicio tipo 1N4148-1N914 ecc. tenendo presente nella sostituzione la disposizione inter-

na dei diodi originari riportata nello specchietto precedente.

Dovremo infine saldare sull'uscita MUTE del μ PC un diodo 1N4148 con il catodo rivolto verso massa.

Esso andrà collegato sugli stessi terminali del circuito stampato flessibile tenendo presente che la massa è la prima pista in basso a destra, verso l'altoparlante, mentre il MUTE è la pista n. 12 procedendo verso l'alto, posta subito prima del cavetto, di solito giallo, che va all'altoparlante.

Al termine alimentare il RTX, provare ad impostare una frequenza sui 160 MHz e vedere se il μ PC l'accetta: se tutto è a posto spegnere l'apparato e passare alla fase successiva.

Ndr. - Per questa sola modifica, è consigliabile consultare E.F. 1/87 pag. 31 (ICOM IC-02E versione turbo di Roberto Canigliula), dove la stessa viene ampiamente descritta e ottenuta con metodo leggermente diverso.



foto 1

Modifica front-end

Il front-end dell'IC 02 è realizzato mediante un primo circuito accordato sulla gamma dei 144 MHz, segue un Fet preamplificatore RF, dopodiché, il segnale amplificato viene fatto passare attraverso un filtro di banda a tre stadi ed arriva infine, sul gate di un secondo Fet impiegato come mixer.

La modifica consiste nel rendere variabili i circuiti risonanti di questo stadio, in maniera da variare la frequenza di accordo del sistema parallelamente allo spostamento del VCO, il tutto pilotato dalla tensione di controllo fornita dal PLL.

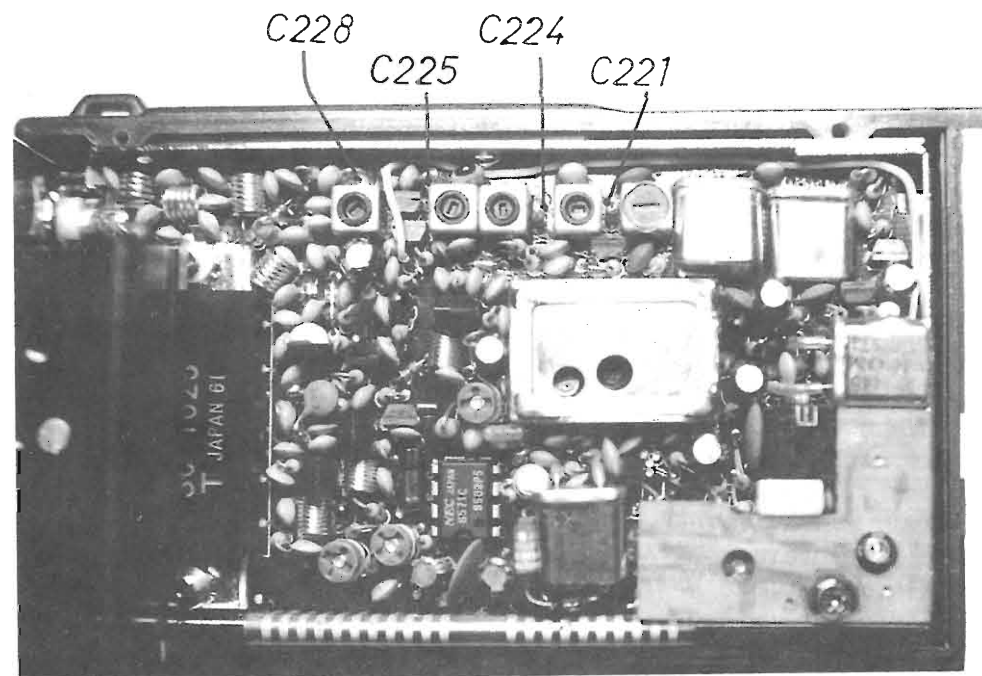
Svitare le quattro vitine poste sulle facce laterali del telaio metallico che protegge i circuiti stampati principali dell'apparato ed aprire il tutto delicatamente, facendo perno sulle due cerniere laterali. Dopo aver individuato i quattro circuiti accordati del front-end posti alla destra dello scatolino schermato del VCO, verso il connettore d'antenna, dissaldare ed estrarre i relativi condensatori di accordo, tenendo presente che il primo è da 10 pF mentre gli altri tre sono da 12 pF: sullo schema elettrico essi sono siglati rispettivamente C 228, C 225, C 224 e C 221. Per ulteriore aiuto riferirsi alla foto n. 1; qui si potranno osservare (stampa permettendo), i quattro varicap già installati al posto dei citati condensatori.

Prendere adesso la taglierina e procedere alla incisione delle piste in rame dal lato saldature, per ricavare le isolette che a noi occorrono seguendo la foto 2 ed il disegno esplicativo allegato (n. 1).

Per esperienza, consiglio di operare come segue: incidere



delicatamente lo stagno nel punto del taglio previsto e poi ripassare diverse volte fino a quando non si intravede il circuito stampato in fibra di vetro; dopo aver effettuato i due tagli è sufficiente una leggera pressione in senso obliquo facendo leva sulla pista da non asportare che il pezzetto di rame stagno viene su-

bita via. Eventuali sbavature potranno essere eliminate con precisi ma delicati tagli di rifinitura.

Attenzione: questa è la fase più delicata dell'intera operazione, pertanto consiglio di procedere con calma rinnovando spesso il taglio della lama, così da lavorare in maniera ottimale.

Terminata tale operazione pu-

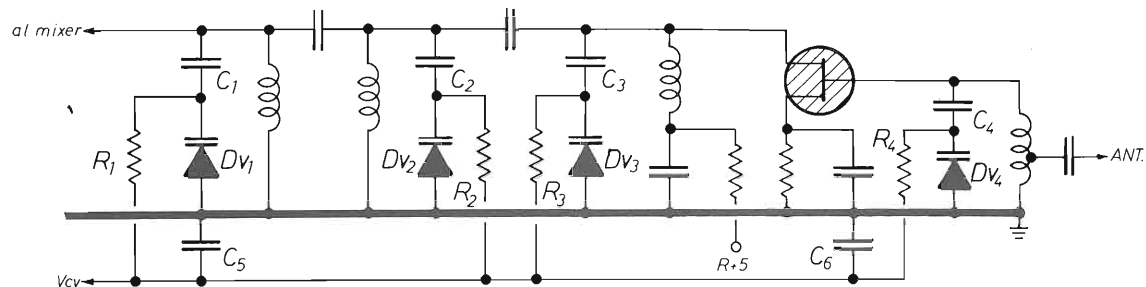

— Schema elettrico modifica PLL μ PD 2834C.

VALORE DEI CONDENSATORI DA METTERE NEL FRONT-END

Capacità da sostituire	C 228 10 pF	C 225 12 pF	C 224 12 pF	C 221 12 pF
Con PLL originale (gamma utile da 144 a 168 MHz)	C4 22÷24 pF	C3 22÷24 pF	C2 27÷30 pF	C1 27÷30 pF
Con PLL modificato (gamma utile 136-181 MHz)	C4 27÷30 pF	C3 27÷30 pF	C2 33 pF	C1 33 pF



foto 2

lire con un pennellino, intriso di diluente nitro o benzina per smacchiare, le piste interessate dall'intervento; ne migliorerà non solo l'estetica, ma ciò consenti-

rà di eliminare l'eccesso di pasta-salda presente sullo stampato, permettendo di far risaltare maggiormente le piste in rame stagnato per individuare eventuali

piccole imperfezioni.

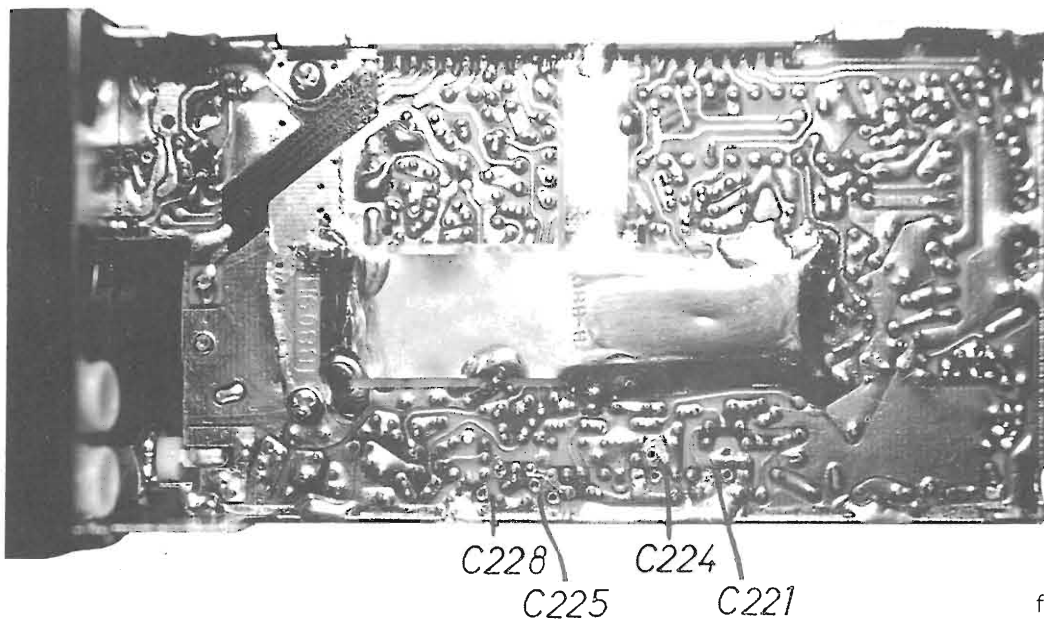
Al posto dei quattro condensatori estratti, inseriremo adesso i quattro diodi varicap, facendo attenzione a collocarli nei fori

con la giusta polarità; l'anodo andrà rivolto verso massa mentre il catodo, dove è presente la fascetta colorata di identificazione, andrà rivolta verso le isolette ricavate in precedenza. Tagliare l'eccesso dei terminali in maniera che sporgano non più di mezzo millimetro dal circuito stampato.

Saldare dunque, dal lato delle piste, i quattro condensatori ceramici, facendo attenzione a posizionarli correttamente, utilizzando la minima quantità di stagno per non provocare cortocircuiti con le piste adiacenti.

In pratica, questi condensatori di valore elencato in tabella, saranno collocati in maniera da ripristinare i circuiti risonanti preesistenti. Pertanto un capo andrà saldato al catodo del varicap, l'altro terminale sarà saldato al capo caldo della rispettiva bobina di accordo.

La foto 3 dovrebbe chiarire eventuali dubbi.

A questo punto dovremo collegare le quattro resistenze da 100 k Ω di polarizzazione dei va-

ricap che andranno saldate tra le piazzole di unione dei gruppi varicap-condensatore in precedenza ricavati ed i due condensatori di by-pass da 1 nF che fugheranno a massa eventuali residui di RF.

Queste ultime due capacità sono saldate con un capo a massa mentre l'altro resta sollevato di circa 1 mm dal circuito stampato tramite l'interposizione di un pezzettino di mica isolante tenuto fermo da una goccia di collante. Il capo sollevato da massa rappresenta il punto in cui andremo ad applicare la tensione variabile di controllo per i varicap, prelevandola con un sottile filo dalla pista in cui detta tensione entra nello scatolino che alloggia il VCO.

La pista è facilmente riconoscibile perché si trova in basso a destra dello schermo che copre la parte inferiore del VCO.

Controllare attentamente più volte il lavoro eseguito e, dopo aver accertato che tutto è a posto, richiudere il telaio metallico del RTX, non dimenticando di in-

terporre il foglio isolante preesistente, verificando che i componenti siano stati correttamente saldati e non vengano pressati.

In condizioni normali essi entrano perfettamente nello spazio esistente tra i due circuiti stampati.

Usando un alimentatore regolato a 10V e con soglia di corrente variabile, allo scopo di proteggere il ricetrasmittente nel caso abbiate commesso qualche involontario errore, date tensione utilizzando l'apposita presa di alimentazione presente nella parte superiore, ed accertatevi che l'assorbimento sia contenuto entro i 35÷40 mA, oltre ai 20 mA assorbiti dal relè, di commutazione dell'alimentazione, interno all'apparato.

Impostare adesso sulla tastiera la frequenza di 144 MHz e controllare se sui catodi dei diodi varicap è presente la tensione di controllo, che dovrebbe essere di circa 500÷800 mV; impostare successivamente 165 MHz e controllare se tale tensione aumenta fino a circa 5V.



foto 3

Se è così significa che tutto è regolare e possiamo passare alla fase di taratura.

Occorre a tal fine conoscere che la gamma originaria coperta in ricezione non coincide perfettamente con quella coperta in trasmissione infatti, se ad esempio la ricezione inizia a 144 MHz, in trasmissione essa inizierà almeno a 146 ed anche oltre. Per allineare e far coincidere perfettamente le due gamme, occorre regolare il trimmer capacitivo C 275 da 15 pF presente nel VCO, fino a che la minima frequenza di trasmissione non si avvicini il più possibile alla minima frequenza di ricezione.

È sufficiente commutare in trasmissione l'apparato a bassa potenza su carico fittizio, dopo aver impostato 100 MHz, e leggere con un frequenzimetro l'uscita RF.

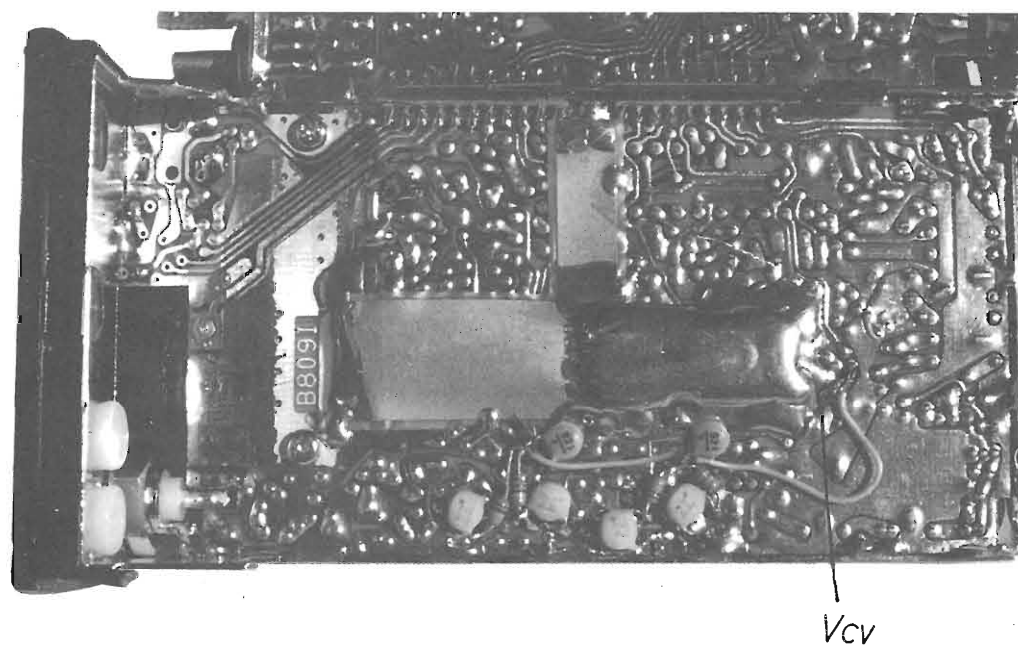
In tale condizione il PLL non sarà agganciato e si comporterà come un oscillatore libero, pertanto, ruotando C 275, troveremo la minima frequenza di trasmissione possibile, dopodiché ci fermeremo.

La minima frequenza di ricezione la conosceremo invece andando a misurare la frequenza presente sul piedino 2 del prescaler VHF μ PB 571C sommando ad essa il valore della prima IF, che è di 16,9 MHz.

Per portare ora in gamma l'apparato agire esclusivamente sul nucleo della bobina del VCO, ricordando un particolare della massima importanza.

L'oscillatore VCO ha una deriva termica propria di circa 1 MHz per ogni 10°C all'estremo basso della gamma, dipendente fondamentalmente dalla variazione di capacità dei varicap presenti in questo stadio: il perché è facil-

mente spiegabile.

Alla frequenza minima la capacità dei varicap è massima e la variazione è molto evidente mentre alla massima frequenza la capacità dei varicap è minima pertanto, anche se la percentuale di variazione resta costante, il valore assoluto sarà talmente esiguo da non causare alcun inconveniente.

Da quanto sopra esposto ne consegue che se noi tarriamo il RTX in casa ad una temperatura di 20°C, predisponendo la frequenza minima di ricezione a 143 MHz, (e di pari passo avendo la frequenza minima di trasmissione a 144 MHz), nel portare l'apparato a temperatura inferiore, ad esempio all'aria aperta o in montagna, il limite minimo di aggancio del VCO si innalzerà di oltre 2 MHz a 0°C ed il RTX sarà inutilizzabile sotto i 146-147 MHz, provocando un tuffo al cuore dell'ignaro utilizzatore che subito immaginerà l'apparato bell'e defunto; ma per fortuna non è così.

È sufficiente avere l'accortezza di tarare il nucleo del VCO dopo aver portato momentaneamente l'apparato a 0°C, usando un congelatore. Ovvero, molto più semplicemente, effettuare la taratura a 20°C e predisporre la frequenza minima di aggancio del VCO almeno 2 MHz più in basso della frequenza minima di utilizzo, così avremo la certezza che anche a basse temperature i 144 MHz saranno garantiti.

Ho citato questo particolare perché ne ho avuto ampia esperienza diretta.

Infatti, in alcuni dei tanti apparati modificati i proprietari, per ricevere oltre i 168 MHz, avevano ritoccato il nucleo del VCO con il risultato che alla prima uscita al fresco, «on the road»,

l'apparato andava in tilt, rifiutandosi di operare su tutta la gamma dei due metri.

Pertanto non fatevi prendere dalla mania di volare «sempre più in alto», altrimenti non toccherete più terra con i piedi! Capito?

Se proprio volete ricevere fino ai 180 MHz, dove vi sono segnali TV, ma restando con i piedi ben saldi in terra, realizzate allora il circuitino di modifica al PLL descritto più avanti nell'articolo e vi ritroverete novelli Icaro.

Effettuata la ritartura noteremo ora che, quando il VCO si troverà a lavorare verso l'estremo basso della gamma, il gruppo RC di livellamento della tensione di controllo ai varicap (1,5 k Ω + 10 μ F in serie) sarà divenuto insufficiente perché è diminuita la frequenza della tensione di errore erogata dall'integrato PLL.

Pertanto occorrerà saldare in parallelo a questa rete RC un piccolo condensatore elettrolitico al tantalio da 4,7 μ F; in caso contrario, durante la trasmissione si udrà un fastidioso fischio di sottofondo.

In alcuni IC 02 appartenenti alle prime serie ho notato che l'inserzione di questo condensatore, se da un lato eliminava radicalmente l'inconveniente, dall'altro, provocava un evidente effetto di «motorboating» in ricezione, la cui intensità impediva un regolare ascolto.

Penso che questo innesco in bassa frequenza sia causato da qualche imperfetto ritorno di massa, eliminato peraltro nelle versioni successive. Nel caso comunque, il vostro apparato dopo la modifica presentasse questo inconveniente, basta interporre in serie ai 4,7 μ F una resistenza da 100 Ω ed il segnale au-

dio tornerà perfetto. Il condensatore, e la resistenza se è il caso, andranno saldati dal lato componenti.

Il negativo dell'elettrolitico potrà essere saldato sulla massa del coperchio del quarzo di conversione dell'integrato di IF tipo MC3357P e l'altro capo, sul terminale della resistenza da 1,5 k Ω situata immediatamente in basso dello schermo che racchiude il VCO.

Passiamo adesso alla taratura del front-end.

Connettere un tester (min. 20 k Ω /V), portata da 0,1 a 0,3 V f.s., tra la massa ed il catodo di D 202, dove è presente la tensione di comando dell'S/meter. Se disponete di un oscilloscopio meglio ancora.

Predisporre il RTX a 145 MHz ed iniettare un segnale di tale frequenza in antenna. Tarare i quattro nuclei del front-end fino a leggere la massima tensione

sullo strumento riducendo nel contempo il segnale iniettato, allo scopo di non saturare il ricevitore.

I nuclei dovrebbero trovarsi all'incirca nelle posizioni originarie. Qualche giro in più o in meno è normale dipendendo dalle capacità intrinseche dei componenti utilizzati e del cablaggio realizzato.

La sensibilità ottenuta deve infine aggirarsi intorno a 0,1 μ V o migliore, per lo sblocco dello squech al minimo e 5 μ V per il fondo scala dello S/meter a barrette e rimarrà pressoché costante fino al limite massimo di frequenza.

Avrete così ottenuto un gioiello di apparato, operativo da 144 a 168 MHz circa ed in grado di reggere egregiamente il confronto con i migliori scanners disponibili sul mercato.

Unica limitazione, ma qui non credo sia possibile apportare

modifiche, è l'esiguo numero di memorie disponibili.

Infatti, a via di memorizzare ponti e segnali vari, dovremo sempre scartarne in quantità perché in luogo delle dieci memorie disponibili ne occorrerebbero almeno 30-40.

Speriamo che i prossimi apparati sfornati dagli amici giapponesi colmino quanto prima questa lacuna.

Potete adesso richiudere l'apparato, ricordando preventivamente, di spalmare la piastra metallica del modulo di potenza RF con del buon grasso al silicone per migliorare lo scambio termico col dissipatore posteriore.

A questo punto, non resta che augurarvi buon ascolto, a meno che non abbiate deciso di leggermi ancora nel prossimo numero con la modifica al PLL per estendere la gamma da 135 MHz a 182 MHz.

A presto.

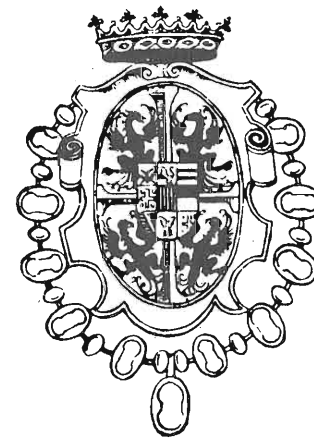

GRUPPO RADIANTISTICO MANTOVANO

13^a FIERA DEL RADIOAMATORE E DELL'ELETTRONICA

GONZAGA (MANTOVA)

26-27 MARZO '88

GRUPPO RADIANTISTICO MANTOVANO - VIA C. BATTISTI, 9 - 46100 MANTOVA
Informazioni c/o - Segreteria - Tel. 0376/588.258 dal 20/3/88

BANCA POPOLARE DI CASTIGLIONE DELLE STIVERE

LA BANCA AL SERVIZIO DELL'ECONOMIA MANTOVANA DA OLTRE CENT'ANNI
 TUTTE LE OPERAZIONI DI BANCA
Filiali: Volta Mantovana - Cavriana - Goito - Guidizzolo - S. Giorgio di Mantova.

ELETTRONICA
FLASH

Vi attende
al suo Stand

METEOSAT PER IBM - PC XT e COMPATIBILI

INTERFACCIA E PROGRAMMA «METEO»

PER TRASFORMARE IL VOSTRO PC NEL PIÙ SOFISTICATO SCAN-CONVERTER

- Animazione con 28 immagini.
- Ingrandimenti con definizione 600 pp.
- 10 livelli di selezione nubi.
- 16 colori base intercambiabili.
- Salvataggio immagini su disco.
- Stampa di ingrandimenti.
- Ingresso BF da ricevitore per Meteosat.

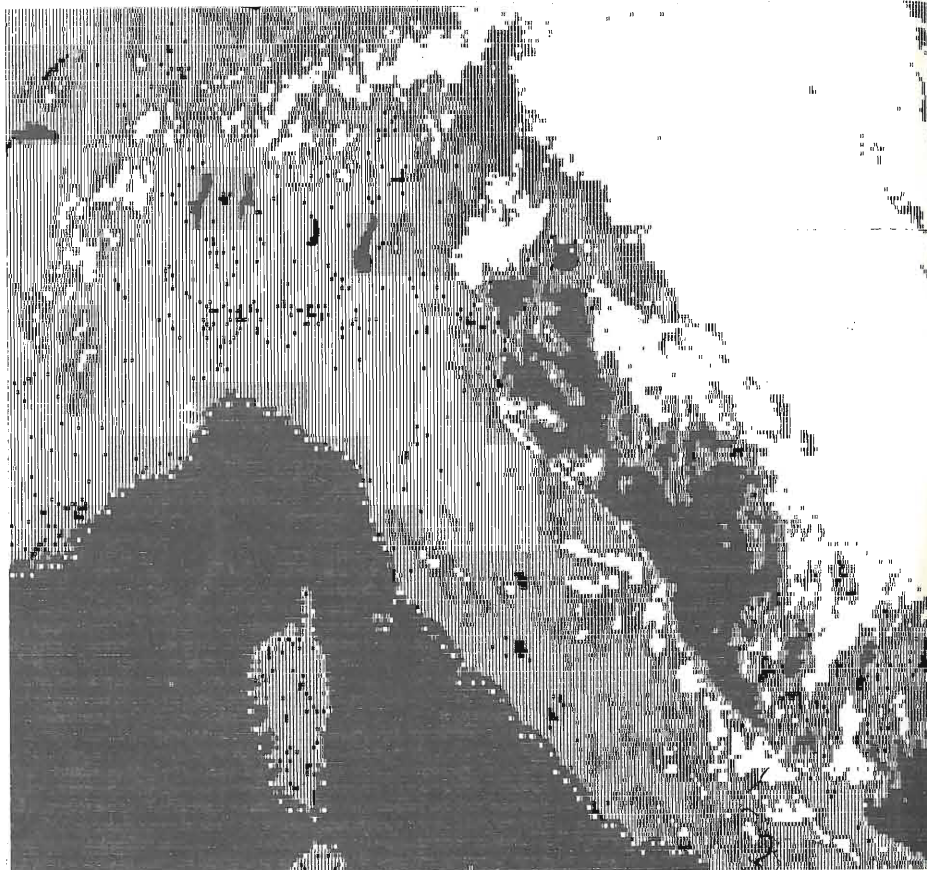

INTERFACCIA E PROGRAMMA «FAX1»

DECODIFICA FAX DI ALTA QUALITÀ

- Risoluzione di 2560 pp per linea.
- Standard di 120 righe-minuto.
- Visualizzazione totale + due livelli di ingrandimento.
- Stampa con routines dedicate per 80 e 132 col.
- Speciale routine per TELEFOTO.

PROGRAMMI E ISTRUZIONI SOLO IN ITALIANO

FACSIMILE e TELEFOTO PER IBM e APPLE II



dpa

NBS 9001-24 7.87-RISCHIO-SGRUPP. Bundesagentur für Nachrichtentechnik und Fernspreche. Antskollet andez ORTÖLÖZ haben ein Freitag mit tag in Bi-telegrafische zweifellige Informelle Gesprächs-Billa zeigt die Ankunft der beiden Minister (dpa-Konrad)

LNB PER TVRO IN BANDA K

GiuseppeLuca Radatti, IW5BRM

Riprendiamo l'articolo sul convertitore 12 GHz, per satelliti TV, iniziato il mese scorso. In questa seconda parte viene descritta la realizzazione pratica e la taratura finale.

2ª Parte

Realizzazione pratica

La realizzazione pratica di questo LNB è leggermente più complessa del converter descritto sul numero scorso, ma pur sempre facile.

La scatola è realizzata con un profilato di ottone di circa 40 mm di larghezza avente spessore di circa 3 mm.

Il disegno del circuito stampato relativo a tutto il LNB è visibile nella figura 4.

I particolari realizzativi della scatola sono visibili nelle figure 5, 6, 7 e 8.

Tutto il converter è realizzato su un unico pezzo di CuClad 233 prodotto dalla 3M.

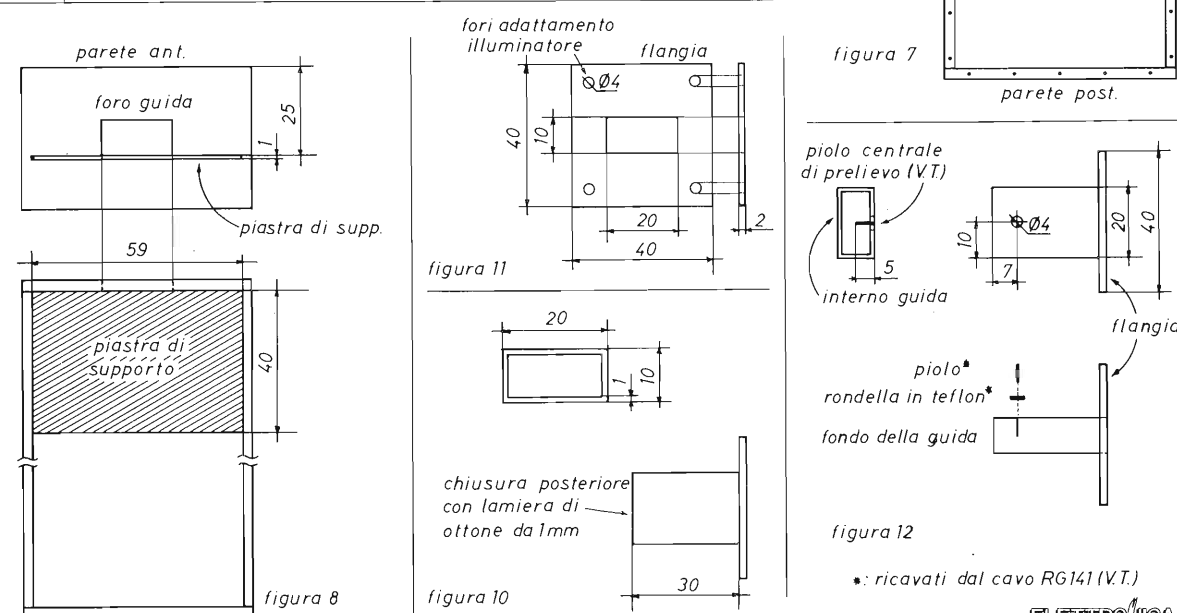
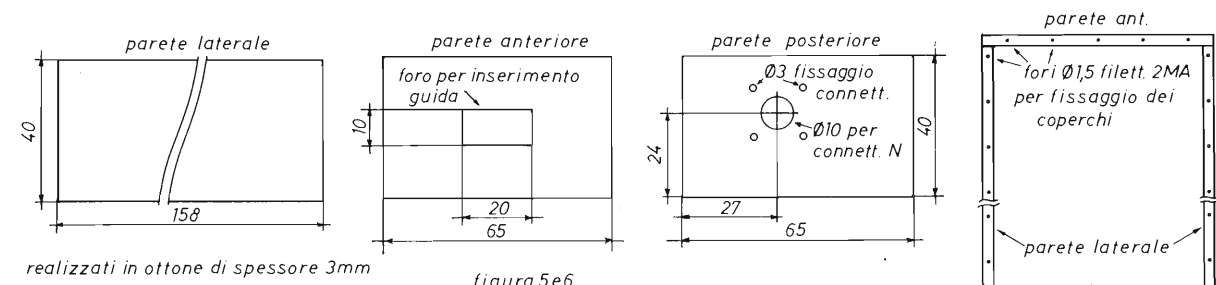

Contenitore.

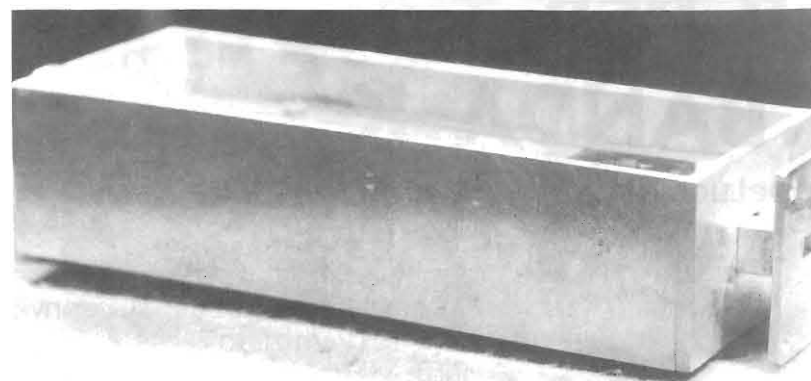

Questo laminato è abbastanza caro, ma assolutamente indispensabile.

Vorrei ricordare ad alcuni lettori che mi hanno telefonato per chiedermi se potevano utilizzare altri laminati più economici, leggi vetronite o fenolici vari, che i parametri delle microstrip sono fortemente legati al valore della costante dielettrica, ai fattori di dissipazione ($\tan\delta$) del laminato utilizzato e al suo spessore (per maggiori ragguagli leggersi i miei precedenti articoli «Microstrip», «Microstrip Issue Two» e «Microstrip Atto Terzo» apparsi sui numeri precedenti di EF).

Non è pertanto possibile sostituire il laminato in vetro teflon con altri laminati eccetto con quelli che hanno pari caratteristiche.

Non pubblico, in questa sede, le tabelle di equivalenza dei laminati in quanto l'ho già fatto diverse volte e non voglio ripetermi.

Raccomando di argentare il circuito con un bagno chimico (dopo l'incisione) oppure con uno elettrolitico (prima dell'incisione).

Personalmente ho utilizzato un bagno di argentatura chimica fatto in casa a base di un complesso Argento-EDTA molto economico che è tuttora in fase di sperimentazione.

Se i risultati degli esperimenti saranno lusinghieri, non mancherò di pubblicarli sulla rivista.

Il circuito stampato deve essere perfetto in quanto le microstrip sono tutte state calcolate per un'ottima resa del circuito.

I primi due MMIC devono essere saldati dalla parte del piano di massa seguendo il procedimento descritto sul numero 7/8 e 9/87 di EF a proposito del converter per la banda C.

I fori necessari al passaggio dei terminali del filtro e degli MMIC dovranno essere svasati con una punta da circa 2.5-3 mm in modo da evitare cortocircuiti. Si tenga presente che il laminato è mol-

to morbido e quindi la punta è bene venga ruotata a mano.

Lo stesso discorso vale per il filtro e per l'oscillatore anche se, in quest'ultimo caso, la piedinatura e la sua disposizione è leggermente diversa da quella dell'MQB004-5150, utilizzato nell'articolo in questione.

Il terzo MMIC essendo incapsulato in un contenitore adatto per applicazioni MICROSTRIP deve essere montato, sullo stampato, dalla parte delle microstrip.

Per alloggiare questo dispositivo, dovrà prima essere praticato un foro da circa 4 mm e, successivamente, l'MMIC andrà infilato dentro a questo foro in modo da ridurre al minimo le induttanze parassite, specialmente quelle dei collegamenti a massa che agiscono direttamente sulla stabilità del dispositivo e sul suo guadagno.

Le piedinature di tutti i componenti sono indicate nella figura 9.

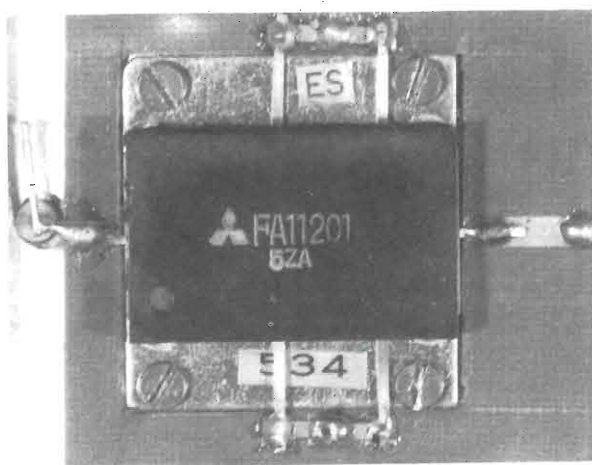

Particolare montaggio amplificatore ibrido.

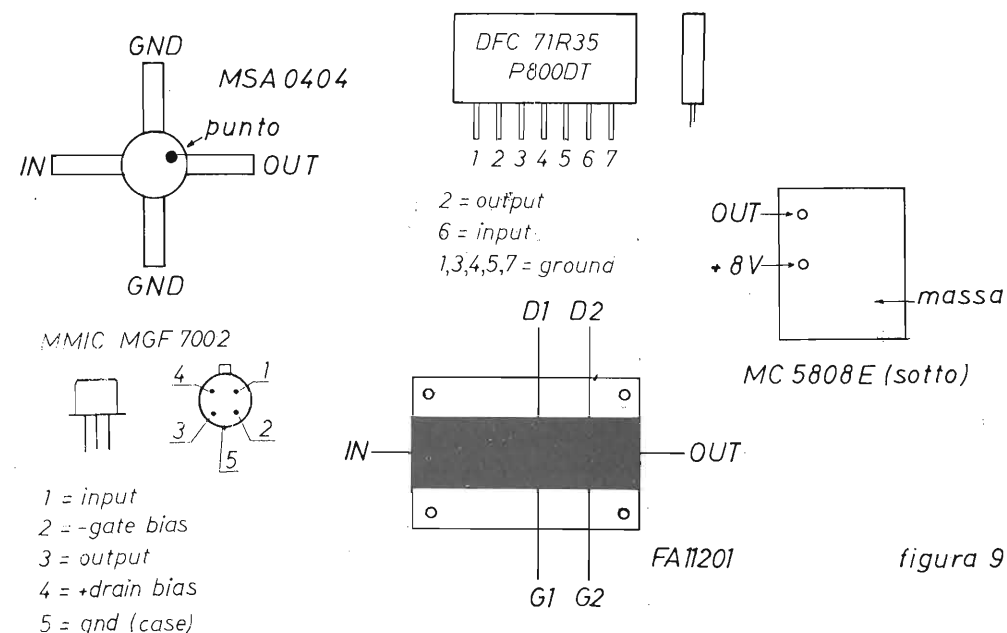

Se, come diodo mixer, si decide di usare una coppia di diodi singoli, fare molta attenzione ad inserirli in maniera giusta altrimenti il converter potrebbe non funzionare.

Usando, invece, l'ND587T, non ci sono problemi...

L'amplificatore ibrido di ingresso, richiede un montaggio più accurato e, quindi, merita un discorso appena appena più approfondito.

Prima di procedere al montaggio dell'ibrido è necessario praticare una finestra rettangolare sul circuito stampato di dimensioni tali da poterci infilare l'ibrido dentro (vedi comunque le foto per maggiori chiarimenti).

L'ibrido deve essere prima avvitato per mezzo di quattro viti in ottone da 2mm (sfruttando i quattro fori di assemblaggio presenti sul suo contenitore) al piano apposito previsto sulla scatola.

Il piedino di uscita e quello di ingresso, oltre ai quattro piedini di alimentazione, dovranno, poi, essere saldati alle rispettive piste.

La saldatura dovrà essere effettuata mediante un saldatore di piccola potenza (40W massimo) con punta a massa per evitare danni provocati da eventuali cariche statiche.

Personalmente uso un saldatore WECP20 della Weller con ottimi risultati.

Ultimamente mi è stato regalato un saldatore di quelli che saldano con un getto di aria calda senza toccare il circuito e lo sto usando estensivamente, tuttavia, penso che un simile attrezzo non sia assolutamente indispensabile.

Per maggiori richiarimenti sulla saldatura dei componenti al GaAs vedasi il mio precedente articolo «LNA per TVRO in banda C» pubblicato su EF nel numero 2/86.

Il circuito stampato andrà, poi, avvitato al piano di supporto della scatola per mezzo di quattro viti in ottone da circa 3 mm e saldato a stagno al resto della scatola.

I fori nel piano di supporto dovranno avere un diametro di circa 1.5 mm e dovranno essere filettati con un maschio da 2 mm allo scopo di evitare l'uso dei dadi di bloccaggio.

Penso che anche viti autofilettanti possano essere impiegate con successo, tuttavia, non ho potuto provare.

Il connettore di uscita deve essere di tipo N in quanto questo è il connettore standard adottato dai converter per la banda K (i converter di provenienza americana usano i connettori F, ma ormai si sta standardizzando l'uso del connettore N anche per gli LNB di oltreoceano).

È chiaro che è possibile utilizzare anche con-

nettori diversi (con la sola eccezione dei PL259), tuttavia, occorre prestare la massima attenzione alla qualità (in termini di resistenza agli agenti atmosferici) del connettore impiegato dal momento che deve rimanere su un tetto o su un terrazzo per un lungo periodo.

Non sarebbe male, a questo proposito, dopo aver installato tutto l'impianto nella sua posizione definitiva, coprire il connettore con un pezzetto di guaina termorestringente.

Prestare molta attenzione alla foratura del piano posteriore del contenitore per il montaggio del connettore.

Anche per il montaggio del connettore ho impiegato fori filettati e viti in ottone.

Il pezzo di guida d'onda munito di flangia è realizzato con un profilato di ottone da 8x18 mm interni reperibile presso tutti i negozi di metalli non ferrosi.

Le misure di tale guida d'onda coincidono (più o meno) con quelle della guida standard WR75 (che è quella comunemente utilizzata a queste frequenze), quindi, non ci sono problemi per interfacciare l'LNB all'illuminatore della parabola.

Il «probe» centrale dovrà essere lungo circa 5 mm (misura riferita all'interno della guida) ed è rea-

12 per tutte le misure.

L'isolante dello stesso cavo, funge anche da rondella di centraggio del probe all'interno del foro.

Ho disegnato un circuito stampato per il circuito alimentatore (visto che molti lettori sono particolarmente pigri).

Il disegno è visibile nella figura 13 e può essere variato a proprio piacimento per ottimizzarne le dimensioni.

Il montaggio di questo circuito è banale e non richiede alcun commento salvo quello di stare attenti ai cortocircuiti...

Raccomando di **evitare** di montare il circuito integrato (555) su zoccolo in quanto sempre causa di falsi contatti e funzionamenti anomali.

Non si preoccupino i meno esperti sul problema del calore del saldatore: tutti e dico tutti gli integrati moderni sopportano benissimo il calore del saldatore.

Il circuito alimentatore è fissato per mezzo di due viti e due distanziali al circuito del convertitore come visibile nelle figure.

Altre disposizioni sono possibili, lascio quindi, alla fantasia del lettore la disposizione definitiva della piastra alimentatrice all'interno del contenitore.

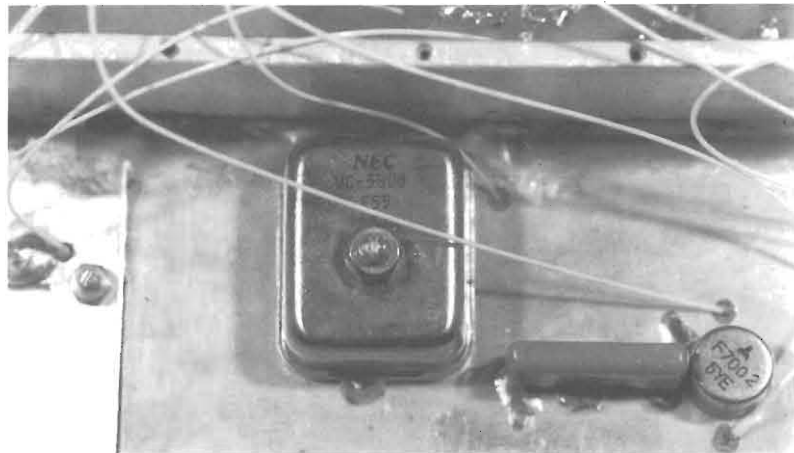

Particolare montaggio oscillatore ibrido.

lizzato con un pezzetto di conduttore centrale di cavo RG141 cavo, questo, simile al RG58, ma con doppia calza e isolamento in politetrafluoroetilene (TEFLON).

Vedasi, comunque i disegni di figura 10, 11 e

Taratura

Come già detto in precedenza, e come quasi tutti i miei progetti, anche questo converter non richiede alcuna forma di taratura sulla parte RF.

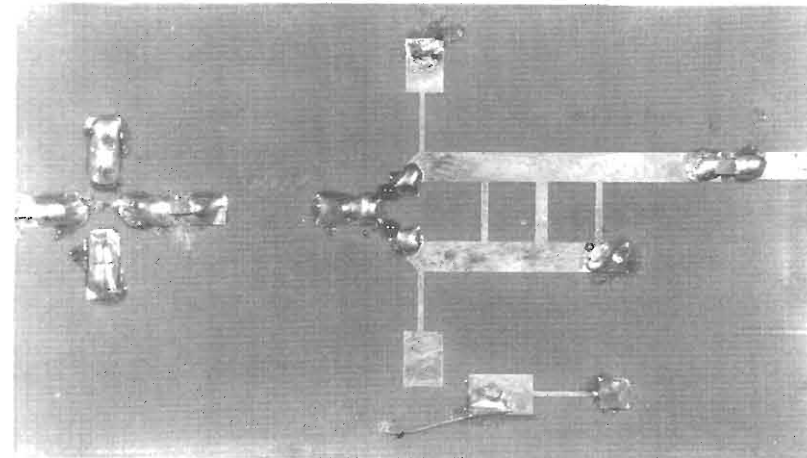

Particolare montaggio diodi.

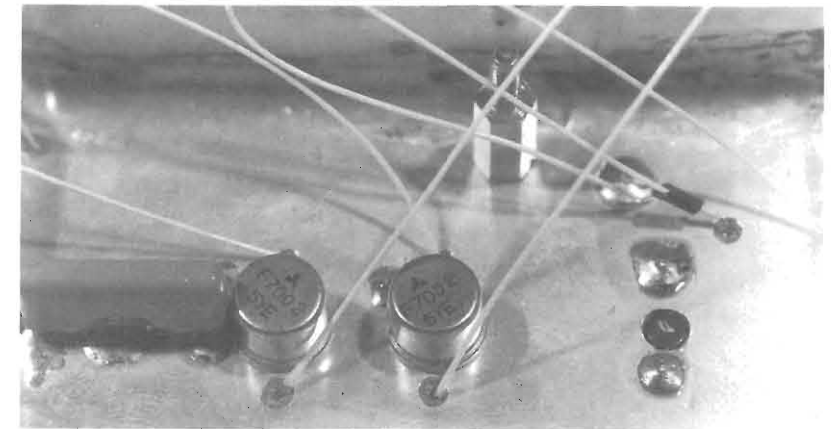

Particolare montaggio MMIC.

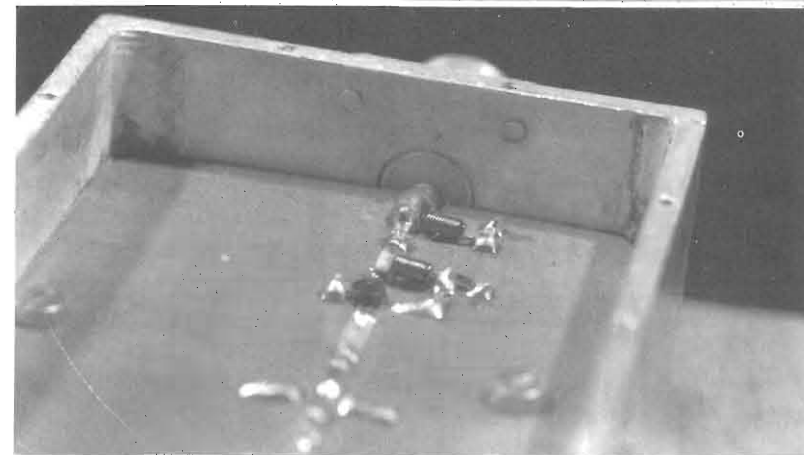

Particolare montaggio connettore uscita e rete LC.

Le uniche tarature necessarie sono quelle relative agli assorbimenti dei dispositivi per le quali è sufficiente un semplice tester.

Vediamo, quindi, come fare:

Controllare il funzionamento dell'alimentatore prima di connetterlo al circuito.

Regolare i trimmer relativi alla tensione di drain per ottenere +3V, quello della tensione di oscil-

latore per +8V, quello per gli MMIC per +7V e i vari trimmers della negativa per circa -1V.

Collegare il circuito alimentatore al converter e dare fuoco.

Inserire un milliamperometro (oppure il tester) sul drain del primo fet contenuto nel FA11201 (drain 1) e regolare il trimmer relativo alla polarizzazione di gate dello stesso dispositivo fino a leggere

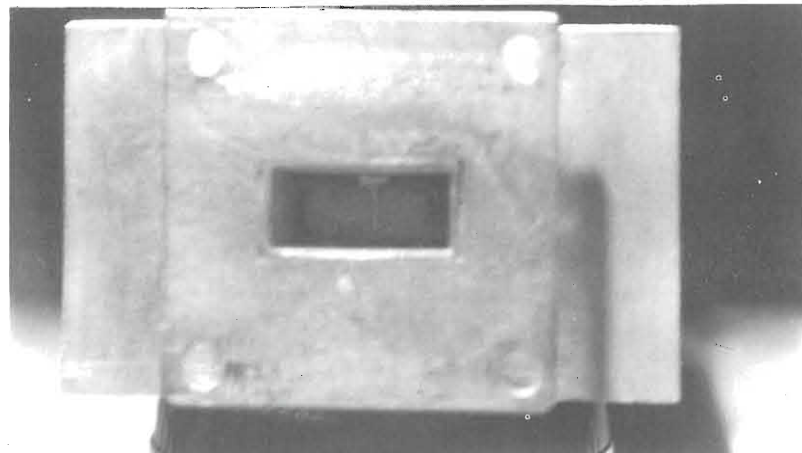

Particolare guida d'onda di ingresso.

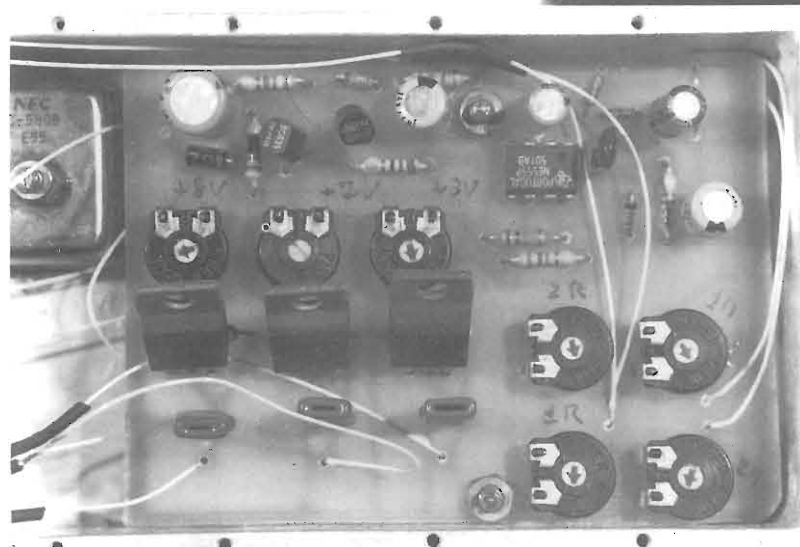

Alimentatore montato su circuito stampato.

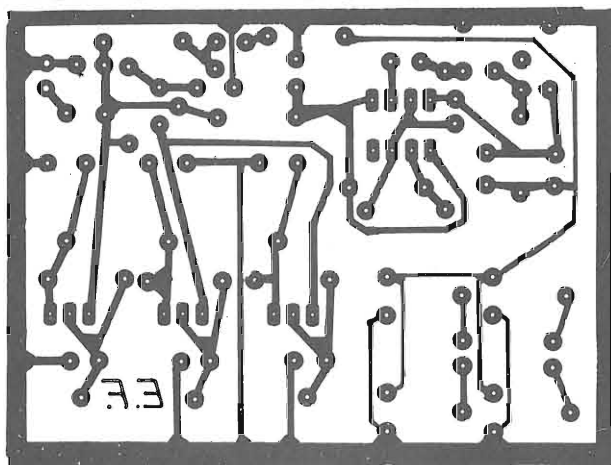

un assorbimento di 10 mA.

Ripetere l'operazione per il secondo fet in modo da leggere 15 mA.

Spostare il milliamperometro sul drain di uno dei due MMIC e regolare l'assorbimento per un valore di 40 mA.

Ripetere l'operazione per l'altro MMIC.

Tutto qui!!

Collegando il circuito al ricevitore dovrebbe subito apparire l'immagine desiderata (sempre che la parabola sia puntata correttamente e l'illuminatore sia perfettamente nel fuoco della parabola).

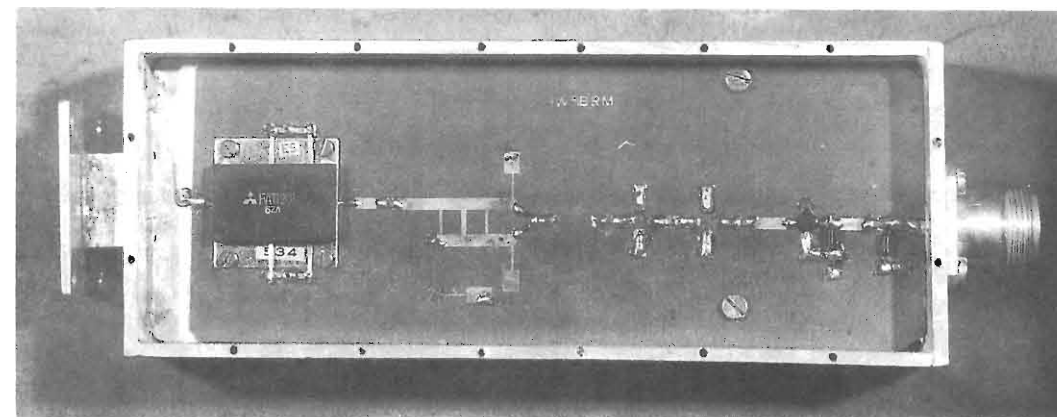

Il LNB pronto per funzionare.

A questo proposito vorrei ricordare ad alcuni lettori che hanno avuto qualche problema con il converter per la banda C che, prima di telefonare e bestemmiare, è bene assicurarsi che sia proprio il converter a non funzionare e non magari, la parabola leggermente fuori puntamento oppure l'illuminatore fuori fuoco.

Una volta ultimate le operazioni di taratura occorre provvedere a incapsulare tutto il converter in un contenitore ermetico ad evitare danni dovuti alla pioggia o alla neve.

Per quanto riguarda il contenitore esterno lascio alla inventiva dei lettori...

Per cambiare la banda di ingresso

Come già annunciato in precedenza questo converter può essere utilizzato anche per ricevere la banda che va tra 11.7 e 12.5 GHz banda che sarà presto occupata dai tanto sospirati DBS.

Il circuito stampato è lo stesso, mentre devono essere sostituiti alcuni componenti.

In particolare:

- 1 - Sostituire l'ibrido FA11201 con l'FA12203.
- 2 - Sostituire l'oscillatore MC5808E con l'MC5808P che a differenza del precedente oscilla a 10.75 GHz invece che a 10 GHz.

Le procedure di taratura sono le stesse.

Prima di concludere vorrei ricordare a tutti i lettori che sono a disposizione per qualunque chiarimento o delucidazione sull'argomento.

Si ringrazia l'amico Franco Carmignani (I5IXM) per il notevole aiuto fornitomi durante la realizzazione meccanica del contenitore. Si ringrazia inoltre il dott. Carraro della CELTE (via Teodosio 13 - Milano) distributore per l'Italia dei prodotti Mitsubishi e il sig. Cavalieri della CG di Modena (distributori dei prodotti Murata) per i campioni e la documentazione fornita riguardo ai prodotti da loro distribuiti.

Bibliografia

- G.L. Radatti «Microstrip» EF 7-8/85 (Errata Corriges sul n. 9/85).
- G.L. Radatti «Microstrip Issue Two» EF 3/86.
- G.L. Radatti «Microstrip Atto Terzo» EF 3/87.
- G.L. Radatti «Amplificatori e Filtri Attivi a Radiofrequenza con MMIC» EF 1/86.
- G.L. Radatti «LNA per TVRO in banda C» EF 2/86.
- G.L. Radatti «LNC per TVRO in banda C» EF 7/8 e 9/86.
- Mitsubishi Electric inc, Microwave Catalogue ed. 1986.
- NEC Microwave semiconductor Catalogue ed. 1985.
- MuRata General Catalogue ed. 1987.

Hai perso qualche numero?

SEMPLICE! Approfitta di questa campagna Sostenitori!!!

per UN arretrato	L. 3.500	anziché	L. 4.000
per TRE arretrati	L. 9.000	anziché	L. 12.000
per SEI arretrati	L. 17.500	anziché	L. 24.000
per UNA ANNATA	L. 29.700	anziché	L. 45.000

Serviti del c/c P.T. qui inserito specificando nel suo retro, la causale. Fai attenzione, questi prezzi valgono solo per il periodo della campagna!!

IMPORTAZIONE DIRETTA

GVM

linea

GVH - Via Della Selva Pescarola, 12/2

PREZZI: IVA ESCLUSA

CONTRASSEGNO IN TUTTA ITALIA

SMETTETE DI SFOGLIARE! SIETE ARRIVATI ALL'ULTIMO PREZZO!

STAMPANTI
star
NL 10 con I/F PARALLELA
L. 490.000 + IVA
GARANZIA 1 ANNO

HD 20 Mbyte/80ms
NEC
L. 445.000 + IVA

SISTEMI COMPLETI

- P 14 T** - Personal Computer XT turbo (clock a 4,77/8 MHz) - MB 256 Kb RAM installati - Controller per 2 floppy - Alimentatore 150 W - 1 floppy drive da 360K - Tastiera 84 tasti - Scheda colore grafica oppure Hercules alta definizione (da specificare nell'ordine) più uscita parallela - Contenitore metallico con coperchio apribile a compasso look AT - Imballo pesante con protezioni per il trasporto. **L. 550.000**
- CARD AT** - Versione compatta del noto modello AT MB 1024 - Installati 512 K RAM (100 ns) - Clock 8-10 MHz - Norton utility 13,5 - Tastiera 101 tasti - Alimentatori 130 W - 1 floppy drive 1,2 M - controller per floppy e HD universale, più scheda video Colore/Hercules settabile a piacere più uscita stampante - Contenitore metallico verniciato a fuoco - A norme FCC. **L. 1.440.000**
- BABY AT** - Versione classica del modello AT - MB di dimensioni normali stesse caratteristiche tecniche del modello CARD - AT con super BIOS autotest - Contenitore metallico verniciato a fuoco con coperchio apribile. **L. 1.390.000**
- TOW 386** - Computer professionale che utilizza il microprocessore 80386 a 32 bit - clock a 16 MHz - Main board multilayer corredata di 2 MB di memoria RAM installati a 100 ns - 8 slot di espansione - Alimentatore di alta potenza da 220 W - Controller universale per floppy e hard disk, da 40 MB - Corredato di 1 floppy drive da 1,2 M (Hard Disk fornibile a parte su richiesta del cliente). Scheda video Hercules/Colore grafica con uscita per stampante - tastiera evoluta 101 tasti - Contenitore tipo Tower da appoggiare a pavimento - Possibilità di 5 posti per Hard disk e streamer ecc. - Contenitore professionale approvato dalle norme FCC americane. **L. 3.490.000**
- PORTATILE AT** - Computer portatile con schermo a cristalli liquidi - Microprocessore 80286 con clock a 10 MHz - Corredato di uscita per stampante - 1 drive da 1,2 M. RAM 1024 installati **L. 2.300.000**
- CX 20** - Scheda monocromatica ad alta risoluzione tipo Hercules 100% compatibile - Completa di uscita parallela per stampante - Per XT/AT. **L. 66.000**
- CX 23** - 2 in 1 - Scheda grafica sia per video colori RGB, che per video Hercules monocromatico - Permette una risoluzione 640x200 a colori e 740x350 in modo monocromatico Hercules - Con uscita parallela per XT/AT. **L. 89.000**
- CX 25** - Scheda grafica video colori con uscita RGB più video composita più porta parallela - Per XT/AT. **L. 65.000**
- CX 27** - Lega card nuovissima scheda compatibile EGA e Hercules - Risoluz. 640x350 a colori e 720x348 Pixel in modo monocrom. - Per XT/AT. **L. 195.000**
- CX 29** - De Lux Dega Card - Caratteristiche superiori compatibile con EGA CGA MDA HGA - Risoluzione (800x600) adattissima per i monitor multisync - La scheda Dega è perfetta per Word Processing Cad Cam ecc. - per XT/AT. **L. 260.000**

- CX 30** - Scheda multi I/O con 2 porte seriali (una montata) - Una porta parallela - Orologio - Calendario Connettore per Joystick - Per XT. **L. 74.000**
- CX 32** - Scheda Multi I/O con 2 uscite RS 232 (una montata più una opzionale) - Una uscita parallela e una Game (Joystick) - Per AT. **L. 75.000**
- CX 36** - Mems card per XT - Scheda espansione di memoria RAM da 2 Mb versione lunga (senza RAM) - Per XT. **L. 125.000**
- CX 37** - MMA per AT - Nuova scheda espansione di memoria RAM da 128 Kb (senza RAM) permette l'aumento da 512 a 640 Kb - Per MB AT aumentando la potenzialità di indirizzo - Per AT originale **L. 48.000**
- CX 38** - Multifunzione con espansione di memoria da 3 Mb - Fornisce due uscite RS 232 (una montata) - Una uscita parallela - Una uscita game (joystick) - Per AT e sistemi Olivetti **L. 185.000**
- CX 40** - Scheda programmatrice di PROM/EPROM a 4 zoccoli - Per XT/AT. **L. 265.000**
- CX 43** - Scheda AD-DA - 12 Bit - 500 µ5V **L. 140.000**
- CX 50** - Scheda seriale RS 232 - Per XT/AT. **L. 42.000**
- CX 52** - Scheda controller per 2 drive con cavo - Per XT **L. 35.000**
- CX 54** - Scheda controller per floppy disk - Completo di cavi per 2 drive da 3"1/2-720K e 5"1/4-360K o 1,2 M - Collegabile a 4 drive differenti e contemporaneamente. Per XT AT. **L. 80.000**
- CX 71** - Scheda espansione da 640 Kb RAM (senza RAM) - Per XTcad. **L. 37.000**
- CX 150** - Scheda multi seriale con 4 uscite RS 232 - Utilizzata con sistema operativo DOS e XENIX - Per AT **L. 250.000**

SCHEDE MADRI

- MB 4** - Main Board Turbo XT 640 Kb - Con 8 slot e 256 Kb di memoria Ram già installati - Clock 4,77 - 8 MHz **L. 199.000**
- MB 8** - Main Board Turbo Baby AT/286 1024 Kb - con 8 slot e 512 Kb installati - Clock 8 - 10 MHz - Si può montare nei case AT/XT - Super bios test. cad. **L. 660.000**

ACCESSORI

- CP 25** - Cavo per stampante parallela - lunghezza 1,8 mt. **L. 14.000**
- CS 25** - Cavo seriale per RS 232 - Lunghezza 1,8 mt. **L. 14.000**
- CR 25** - Cavo di collegamento per monitor RGB - lunghezza 1,5 mt. **L. 14.000**
- SK 14** - Dischetti da 5"1/4 DF DD - Bulk (250 pezzi) da 360 k **L. 590**
- SK 96** - Dischetti da 5" 1/4 DF HD - Bulk (50 pezzi) da 1,2 M. **L. 1.900**



CARD AT



CITIZEN
LSP 120 D
CORREDATO
80 CL/120 CPS
I/F PARALLELA
L. 390.000 + IVA



TURBO
P14 T

PREZZI INGRO

computer

PREZZI SUPER-SCONTO

40131 Bologna - Tel. 051/6346181 r.a. - Telex 511375 GVH I - Fax 051/6346601

FLOPPY DISK
Nashua
360 K
BULK minimo 250 PEZZI
L. 590 + IVA

Seagate
HD 20 M BYTE/65 ms
L. 380.000 + IVA
HD 40 Mbyte/40ms
L. 990.000 + IVA

GARANZIA TOTALE
ASSISTENZA TECNICA DI TUTTI I PC COMPATIBILI

- SK 35** - Dischetti da 3" 1/2 720 K. **L. 1.900**
- CH 22** - Chassis completo di alime. e acc. mecc. - permette il montaggio di 1 Hard Disk 1 floppy o 1 streamer tape e altri acc. esterni al computer **L. 135.000**
- CH 9** - Chassis (identico come dimen. al modello card) - Completo di alim. e acc. mecc. - Permette il montaggio di 3 acc. esterni al computer **L. 199.000**
- GM 3** - Genius Mouse Encoder ottici - 3 pulsanti per il disegno - Traccia disegnabile 200 mm/sec - Per XT/AT. **L. 75.000**
- GM 6** - Genius mouse encoder ottici - 3 pulsanti per il disegno - Traccia disegnabile 500 mm/sec - Per XT/AT. **L. 99.000**

- ND 15** - 9 Aghi - 132 colonne - 180 CPS/45 CPS NLQ **L. 870.000**
- NR 15** - 9 Aghi - 132 colonne - 240 CPS/60 CPS NLQ **L. 1.100.000**
- NB 24/10** - 24 Aghi - 80 colonne - 220 CPS/72 CPS NLQ **L. 990.000**
- NB 24/15** - 24 Aghi - 132 colonne - 216 CPS/72 CPS NLQ **L. 1.310.000**

STAMPANTI CITIZEN

- GARANZIA italiana di 1 anno.
- LSP 120D** - 9 Aghi - 80 colonne o 132 colonne compatte - 120 CPS/24 CPS NLQ. **L. 390.000**

FLOPPY DISK DRIVE E HARD DISK

- LH 4** - Floppy disk drive traz. dir. da 360K vers. slim marca TEAC **L. 165.000**
- LH 6** - Floppy disk drive traz. dir. da 360K vers. slim marca ACC. **L. 115.000**
- LH 3** - Floppy disk drive traz. dir. da 1,2 M ver. slim marca ACC. **L. 155.000**
- LH 55** - Floppy disk drive traz. dir. da 1,2 M vers. slim marca TEAC. **L. 195.000**
- LH 35** - Floppy disk drive a t. d. da 720 K ver. 3"1/2 car. a 5"1/4 **L. 225.000**
- HD 20** - Hard Disk da 20 MB senza controller - NEC - Garantiti un anno - Tempo d'accesso 80 ms. **L. 445.000**
- HD 40** - Hard disk da 40 MB senza controller - NEC - Garantiti un anno - Tempo d'accesso 38 ms. **L. 1.050.000**
- CTXT** - Scheda controller che supporta due Hard Disk da 20 MB - Con interfaccia ST 506 - Completa di cavi - Per XT. **L. 99.000**
- CTRL** - Scheda controller universale per due Hard Disk e due floppy disk. Controlla floppy drive da 3"1/2 720 - 5"1/4 360 e 1,2 M - Interfaccia per HD tipo ST 506/ST412 - Corredata di cavi - Per AT. **L. 190.000**

I MARCHI: IBM - Olivetti - AT - XT - sono registrati.

DISTRIBUTORI COMPUTER GVH

- Milano - C R C S.a.s. - Via Cufra 29
- Bologna - Bottega Elettronica - Via S. Pio V 5/A
- Forlì - Player - Via F.lli Valpiani 6/A
- Pistoia - Office Data Service - Galleria Nazionale 22
- Napoli - A 2 M Elettronica S.r.l. - Via Lepanto 78
- Salerno - General Computer - C.so Garibaldi 56
- Cerignola - Omnia Computer - Via Foligno 22



MODEM
Link
TECHNOLOGY CORP.

STAMPANTI STAR

- GARANZIA italiana di 1 anno.
- NL 10** - 9 Aghi 80 colonne - 120 CPS - 30 CPS NLQ **cad. L. 490.000**



GVM
MONITOR ALTA RISOLUZIONE
0,31 DOT PITCK 14"
DOPPIA FREQUENZA
L. 590.000 + IVA

Presenting Our 386



20MHz Version
Also Available

SSO A PRIVATI

ELETTA

via G. PASTORE n. 1 - zona ind. Gerbido - CAVAGLIÀ (VC) - tel. 0161/966653-966377

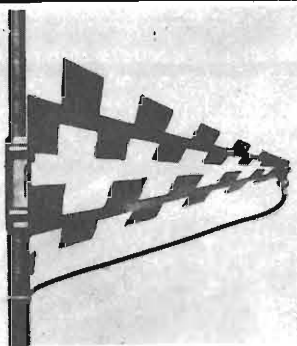
**ELTA**

RIVOLUZIONARIA antenna Larga Banda da 130 MHz a 2 GHz - Realizzata in vetroresina metallizzata - Attacchi a palo - Impedenza 50 Ω - Potenza massima applicabile 2 kW - Guadagno 5 dB su tutta la gamma - Ricezione e trasmissione con ottimi risultati su tutta la gamma TV banda 3ª, 4ª, 5ª - 144÷146 MHz - 430÷470 MHz - 1296 MHz. - Dimensioni: cm 50.
È LA PRIMA ANTENNA IN COMMERCIO CON TALI CARATTERISTICHE. IN DUE VERSIONI

ELTA I: 235 MHz, 2 GHz - ELTA II: 130 MHz, 1,4 GHz
L. 80.000

LP V/U

Antenna direttiva 5 elementi per ricezione e trasmissione. - Impedenza 50 Ω.

LP V per VHF 130÷170 MHz
guadagno 5 db
L. 35.000

LP U per UHF 430÷470 MHz
guadagno 10 db
L. 25.000

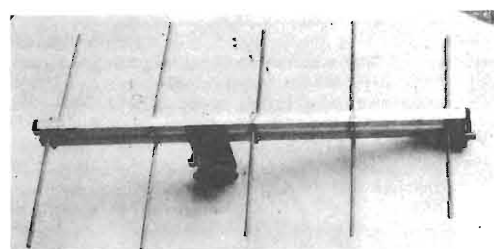

• COMPONENTISTICA • VASTO ASSORTIMENTO DI MATERIALE ELETTRONICO
DI PRODUZIONE E DI MATERIALE SURPLUS • STRUMENTAZIONE •
• TELEFONIA • MATERIALE TELEFONICO •

**OSCILLOSCOPIO TIPO USM117
PROFESSIONALE**

- DC 6 MC usabile a 10 MC
 - Linea di ritardo
 - Due canali
 - Asse tempi variabile
 - A cassette
 - Sensibilità 10 Millivolts
 - Costruzione solida, professionale
 - Stato solido
 - CRT rettangolare 6x7 cm
 - Rete 220 V con cavo di alimentazione originale
 - Funzionante, pulito, collaudato
- L. 290.000 IVA compresa**

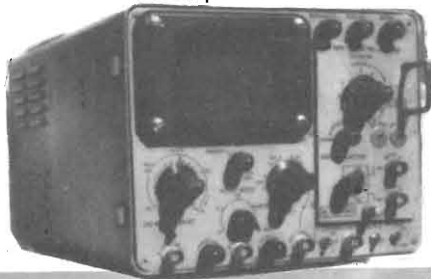
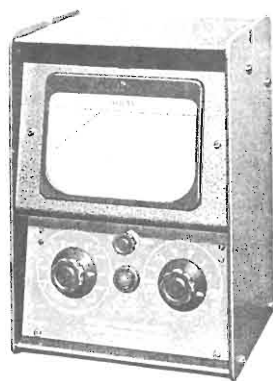
**MARCONI TIPO TF1041B VTVM**
Voltmetro a valvole

- Sette gamme
- 300 mV a 300V fs
- 20 CY - 1500 Mc
- 300 mV a 1 kV Dc
- Ohmetro 50 Ω a 500 MΩ
- Input 50 pF
- Zero centrale
- Completo di probe
- Rete 220V

L. 280.000 IVA compresa - Funzionante

Strumento descritto su
«Elettronica FLASH» del dicembre 1985

DOLEATTO Componenti
Elettronici s.n.c.

V.S. Quintino 40 - 10121 TORINO
Tel. 511.271 - 543.952 - Telex 221343
Via M. Macchi 70 - 20124 MILANO Tel. 669.33.88

**MOS DRIVER
AMPLIFIER****ovvero
AMPLIFICATORE CON
PILOTA C/MOS**

Fabrizio Marafioti

Caratteristiche tecniche:
Alimentazione: 10/15Vcc 2,5A massimi
Risposta in frequenza: 20/20kHz ± 1dB
Rapporto S/N: migliore di 70dB
Distorsione al clipping: <1%
Sensibilità in ingresso: maggiore di 500mV
Carico applicabile: 2/4/8 Ω
Potenza massima RMS: 2 Ω 30W; 4 Ω 15W;
8 Ω 7W.

Amplificatore funzionante a 12/15V C.C. utilizzando
come pilota un integrato C/MOS.
Inedita applicazione di un CD 4069 come pilota
audio, unito a due coppie di transistor di potenza;
permette di ottenere potenze di 15W su 4 Ω.

Ancora un amplificatore!! Se ben vi soffermate
su queste righe vi renderete conto che di con-
venzionale questo progetto ha ben poco.

Si tratta di un amplificatore «bridge», cioè che
sfrutta tutta l'alimentazione applicatagli. In questo
modo nessun capo dell'uscita è posto a massa e,
da ultimo, questa circuitazione permette l'uso an-
che in macchina con alimentazione di 12V C.C..

Ma la grande novità, la differenziazione che ren-
de peculiare ed inedito questo progetto è che si
è affidato il pilotaggio dei finali ad un integrato del-
la serie C/MOS.

Molti di Voi grideranno allo scandalo:

«Utilizzare un integrato digitale in uno schema
prettamente lineare come è un amplificatore!»

**Non è vero che i C/MOS possano svolgere
solo lavori di tipo digitale.**

Se opportunamente inserita una resistenza di
reazione (si possono utilizzare solo C/MOS NOT
non bufferizzati, ad esempio il CD 4069, oppure
porte NAND, NOR collegando assieme tutti gli in-

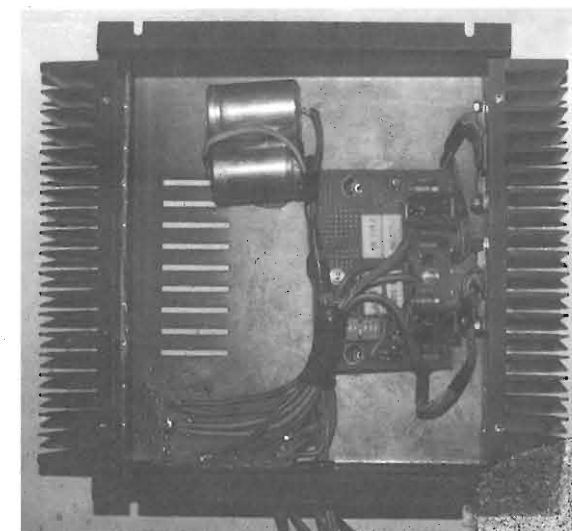

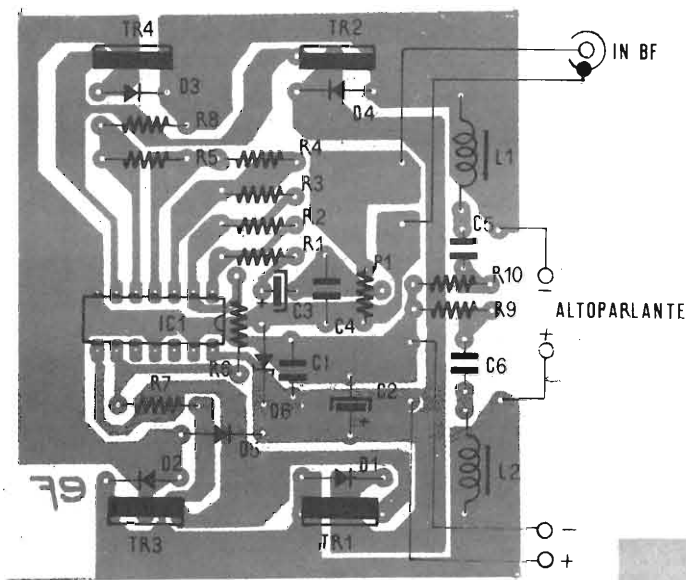

- D1 ÷ D5 = IN4001
- D6 = Zener 16V 1W
- TR1 = TR2 = BDX53A
- TR3 = TR4 = BDX54A
- L1 = L2 = 30 spire filo Ø0,45 mm su resistenza da 1W

- R1 = 33 Ω
- R2 = 1 MΩ
- R3 = R4 = 100 kΩ
- R5 = R6 = R7 = R8 = 10 kΩ
- R9 = R10 = 1 Ω
- P1 = 10 kΩ pot. lin.
- C1 = C5 = C6 = 100 nF poli
- C2 = 3300 μF 16V elettrolitico
- C3 = 4.7 μF 16V elettrolitico
- C4 = 1.5 nF poli
- IC1 = CD 4069

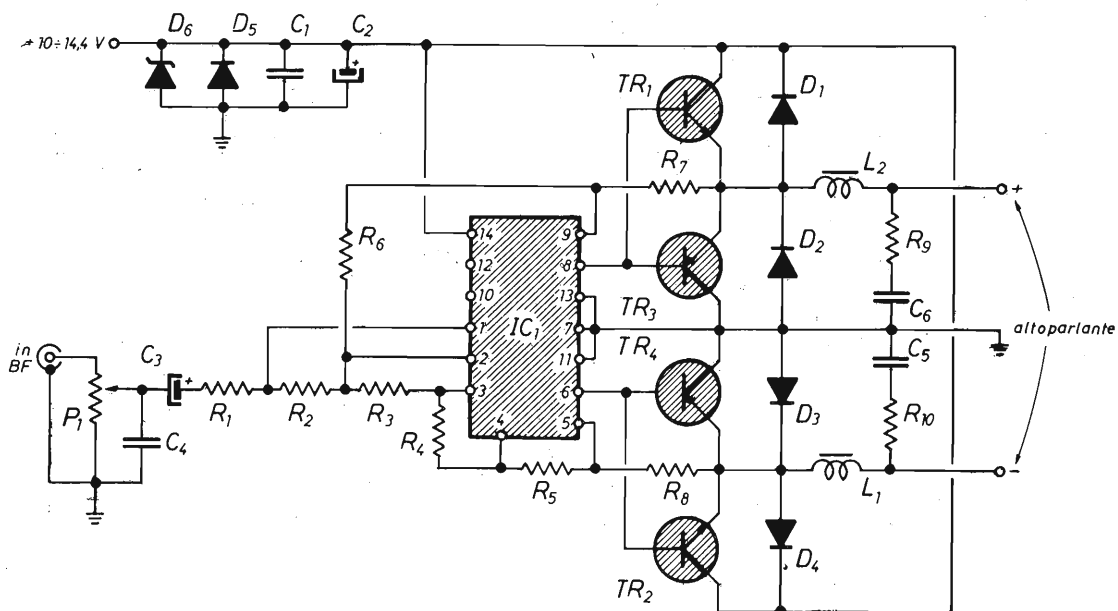
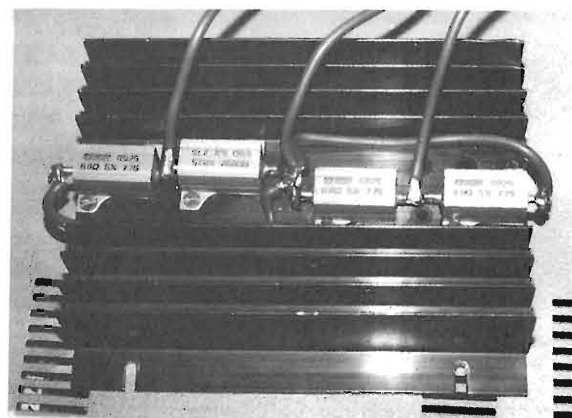

gressi) questi integrati diventano ottimi preamplificatori, piloti di BF o miniamplicatori per cuffie ad alta impedenza.

Lo schema che vi propongo utilizza solo quattro porte NOT del CD 4069, la prima e la seconda come «PRE», (per innalzare l'ingresso di BF necessario allo stadio pilota), infine le ultime due come stadi pilota/invertitori per il pilotaggio del ponte di finali.

Allo scopo di ottenere potenza si è optato per quattro darlington complementari tipo BDX53/BDX54.

Le reti di reazione degli stadi pilota agiscono a valle dei finali per garantire bassa distorsione e buona risposta in frequenza.

In serie ai due rami di uscita sono state poste due induttanze ed una rete R/C per ottimizzare l'utilizzo del carico. I quattro diodi in uscita proteggono finali e piloti.

Il condensatore C4 limita la possibilità di autooscillazioni.

In ingresso di alimentazione sono stati previsti, oltre al solito filtro a condensatore poliesterico ed elettrolitico, uno zener ed un diodo aggiunti-

vo; essi preservano il circuito da extratensioni e inversioni di alimentazione.

Montaggio

Per questa realizzazione è stato previsto un circuito stampato di ridotte dimensioni e facile realizzazione.

Procedete dapprima montando tutti i componenti meno sensibili al calore dello staggiatore: resistenze, trimmer, bobine e condensatori, poi passate ai componenti polarizzati, infine ai transistor ed all'IC.

I transistor andranno montati tutti a ridosso di un'aletta di raffreddamento di generose dimensioni, assicurandosi che siano elettricamente ben isolati (con mica e rondelle) ma termicamente (con silicone) in contatto col dissipatore.

L'integrato andrà montato su apposito zoccolo e dotato di piccolo dissipatore a ventaglio per integrati DIL.

Le induttanze L1, L2 dovranno essere autocostituite avvolgendo circa 30 spire (non sono critiche) di filo da 0,45 mm su di un resistore da 1W a carbone.

Utilizzo dei C/MOS come componenti lineari.

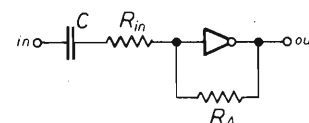

Linear operation con integrato C/MOS inverter.

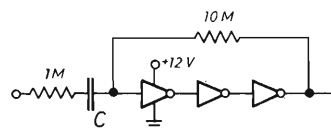

Amplificatore per 10

Integrati utilizzabili CD4001, 4011, 4069, 40014, 74C00, 74C02, 74C04, in ogni caso non bufferizzati.

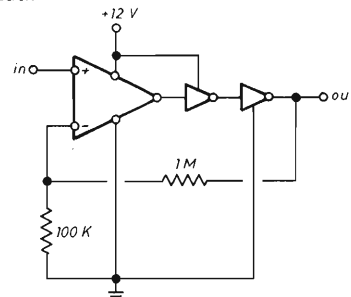

Amplificatore di uscita utilizzabile con LM324

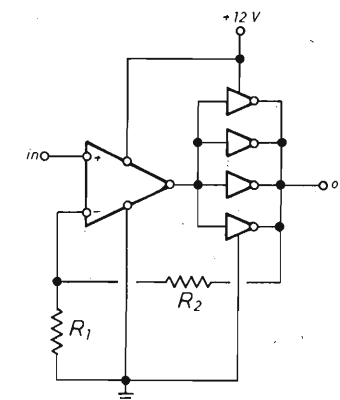

Booster di uscita alta corrente.

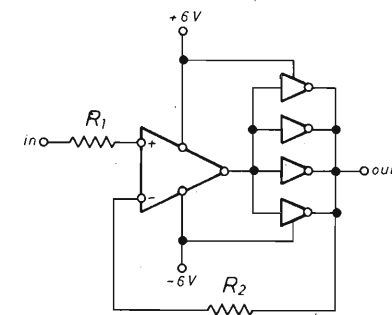

Booster con tensione duale.

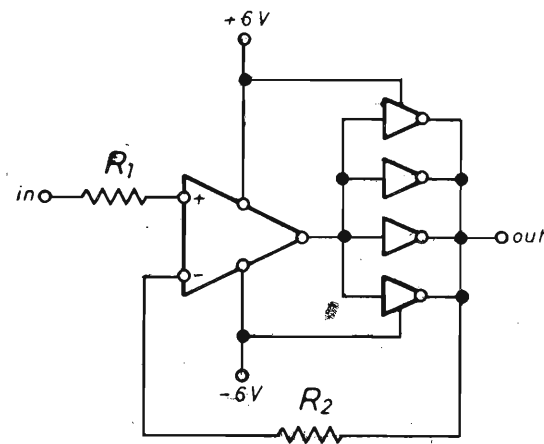

Booster con tensione duale.

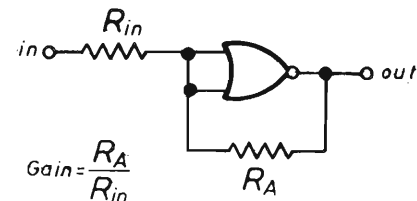

Utilizzo di un NOR.

Collaudo

L'apparecchio deve funzionare subito, se non avete commesso errori basterà la taratura del trimmer di sensibilità per essere a posto.

Vorrei ricordare che la massima tensione di alimentazione ammessa è di 15V C.C. e non oltre. Potranno essere connessi carichi da 2 a 8 Ω. La distorsione massima è inferiore all'1%. Buona realizzazione e cordialità.

RONDINELLI

COMPONENTI ELETTRONICI

Via Riva di Trento, 1 - 20139 MILANO, Tel. 02/563069
fino al 31/3/88: Tel. 02/55189921

Vendita diretta al pubblico e per corrispondenza.

Prezzi speciali per Rivenditori, Costruttori, Riparatori: chiedere preventivi.
Per ottenere fattura (spesa min. 50 mila) comunicare i propri dati fiscali completi.
Ordine minimo Lire 30.000 più spese di spedizione. Pagamento contrassegno.

DISPONIAMO ANCHE DI: **Resistenze** 1/4W, 5% in confezioni 10 per tipo a L. 250. **Condensatori** elettrolitici 39.000 µF 50/75V a L. 9.000. **Integrati** di tutti i tipi: CA, CD, LM, M, MC, SN, SAB, TAA, TBA, TDA, µA, **Microprocessori** e memorie, AM7910-7911 per modem e tanti altri. Vasta gamma di **Integrati giapponesi** (ricambi per autoradio e ibridi di potenza), grande assortimento di **Contenitori** (tutti i modelli Teko), serie completa **Altoparlanti CIARE** (diffusori professionali, Hi-Fi, per autoradio e filtri), **Accessoristica** comple-

ta (connettori, interruttori, boccole, spinotti, manopole, ecc.), **Strumenti** analogici e digitali (da pannello e multimetri), **Telecamere** e monitor, **Alimentatori** professionali (fissi e variabili), **Pinze tronchesini** professionali per elettronica, **Saldatori**, **Stazioni** di saldatura e dissaldatura, stagno, spray puliscicontatti, lacca protettiva, spray congelante, aria compressa, lacca fotocopianta positiva, oil mini-graffiatto, antistatico, **Basette** forate sperimentali in vetronite in varie misure, basette forate sperimentali in bachelite da 100x160 mm.

NUOVA SEDE

TRANSISTOR

AF 239	L 1000	BF 198	L 200	INTEGRATI	L 12500
BC 147 ÷ 149 (50 pz)	L 2500	BF 199	L 200	CA 3161/3162 (coppia)	L 420
BC 237	L 100	BF 245	L 570	CD 4001	L 420
BC 238	L 100	BF 255	L 200	CD 4011	L 420
BC 239	L 120	BF 272A	L 1300	CD 4013	L 650
BC 307	L 100	BF 459	L 700	CD 4014	L 1100
BC 327	L 150	BF 679	L 550	CD 4016	L 700
BC 337	L 150	BFR 18	L 980	CD 4017	L 750
BC 527	L 960	BFX 34	L 1100	CD 4020	L 1100
BC 537	L 380	BFX 36	L 2900	CD 4023	L 500
BC 546	L 100	BFX 91	L 1400	CD 4025	L 500
BC 547	L 100	BFW 30 (1.6 GHz)	L 300	CD 4049	L 700
BC 548	L 100	BU 104S	L 4400	CD 4060	L 750
BC 558	L 100	BU 126	L 1300	CD 4066	L 750
BC 559	L 100	BU 205	L 3350	CD 4071	L 500
BD 135	L 540	BU 208A	L 2850	CD 4093	L 700
BD 136	L 540	BU 208D	L 4100	CD 4511	L 1200
BD 137	L 540	TIP 31B	L 700	CD 4512	L 1200
BD 138	L 540	TIP 32B	L 700	CD 4514	L 2200
BD 139	L 540	TIP 33	L 1450	CD 4515	L 3000
BD 140	L 540	TIP 34	L 1600	CD 4518	L 1000
BD 239	L 750	TIP 35	L 2150	CD 4520	L 1000
BD 240	L 750	TIP 36	L 2200	CD 40106	L 750
BD 535	L 850	2N 918	L 1750	LM 301AN	L 1050
BD 539	L 950	2N 2484	L 600	LM 311P	L 950
BD 540	L 950	2N 3700	L 1400	LM 324P	L 750
BF 196	L 200	2N 2907	L 500	LM 339P	L 850

LM 358P	L 700	REGOLATORI DI TENSIONE	L 750
LM 1458P	L 750	µA 7805	L 750
LM 1488P	L 950	µA 7808	L 750
LM 1489P	L 950	µA 7812	L 750
NE 555	L 450	µA 7815	L 750
SN 74LS00	L 450	µA 7824	L 750
SN 74LS02	L 450	µA 7905	L 800
SN 74LS03	L 450	µA 7912	L 800
SN 74LS04	L 450	µA 7915	L 800
SN 74LS05	L 450		
SN 74LS09	L 450	OPTOELETTRONICA	
SN 74LS10	L 450	BPW 50 ric. infr.	L 1200
SN 74LS244	L 1250	LD 271 trasm. infr.	L 600
SN 74LS245	L 1400	MCA 231 fotoaccop.	L 1000
TBA 810S	L 1550	LED di ogni tipo e dimensione	
TDA 1054	L 3300		
TDA 2002	L 1750	TRASFORMATORI	
TDA 2004	L 4200	2.5 W	L 3800
TDA 2005	L 5100	10 W	L 6800
TDA 2030	L 3600	30 W	L 11200
TDA 2040	L 5200	50 W	L 15500
µA 723P	L 1000	100 W	L 21500
µA 723HC	L 3200	per tensioni e potenze particolari consultateci!	
Z 80 CPU	L 4200		

CHECK-UP DI UN TRANSISTOR

Franco Gani

L'efficienza di diodi o transistors del tutto incogniti può essere valutata seguendo queste indicazioni, con l'aiuto di un semplice tester.

Sono numerose le situazioni in cui emerge la necessità di valutare rapidamente la funzionalità di un transistor. Qualche volta accade di non conoscere la disposizione dei piedini del transistor, né se esso è al Silicio o al Germanio o di tipo PNP o NPN.

Chi ha incontrato transistori di recupero con sconosciute sigle giapponesi, o addirittura senza sigla, può bene apprezzare l'utilità del metodo qui descritto, il quale, facendo uso di un semplice tester, risolve i problemi citati, senza danneggiare il transistor in esame.

Il metodo consiste nel misurare con criterio le resistenze delle varie giunzioni, traendone indicazioni utili. Supporremo di disporre di un tester analogico 20 kΩ/V, con portata ohmica massima, senza alimentazione esterna, di «Ω per 1000».

Anzitutto occorre sapere qual'è il puntale positivo del tester, ossia qual'è quello collegato al + della pila interna. Per far ciò si predispone il tester su Ω per 1000, e si cerca di misurare la «resistenza» di un diodo, sicuramente funzionante.

Si noterà che invertendo la polarità del diodo si leggono valo-

ri di resistenza molto differenti. Quando si legge il valore minore della resistenza, all'anodo del diodo (vedi figura 1) risulta collegato proprio il terminale positivo del tester.

Nelle prove che descriviamo va usata sempre la portata «per 1000», in quanto essa dà luogo alla più piccola corrente circolante. Portate inferiori (Ω per 100, Ω per 10, ...) danno luogo a correnti maggiori, che in qualche caso possono danneggiare il semiconduttore in esame. Dunque si farà un cauto ricorso alle porta-

te inferiori, solo quando ciò sia necessario, ossia, ad esempio, quando non si riesca ad apprezzare la differenza tra due valori di resistenza, entrambi piccoli. Ciò detto descriviamo le prove.

Diodi

Si collegano i puntali del tester ai terminali del diodo: misurando una piccola resistenza, il terminale del diodo in contatto col positivo del tester sarà l'anodo, l'altro il catodo.

Invertendo ora i puntali dovrà leggersi un valore molto alto di resistenza: decine o centinaia di kΩ indicano che il diodo è al Ge; resistenze superiori (anche decine di MΩ) indicano che il diodo è al Si.

Situazioni differenti segnalano che il diodo è guasto: bassa resistenza, comunque si colleghino i puntali del tester, indica giunzione in corto; alta resistenza indica giunzione interrotta.

Transistori

Se il transistor è a 4 pedini, uno di essi è lo schermo: deve avere resistenza infinita verso tutti gli



figura 1 - Possibili forme a polarità di un diodo.

altri, sia che ad esso si colleghi il puntale positivo del tester, sia che si colleghi il negativo.

Individuato lo schermo, oppure se esso non c'è, si compiono sugli altri tre pins tutte le misure indicate nel riquadro della figura 2, annotando su esso, o su una sua fotocopia, tutte le letture negli appositi spazi.

Si deve notare subito un terminale verso il quale gli altri due hanno resistenza circa uguale, e bassa. Esso è la base del transistor. Se la resistenza bassa è stata letta col puntale positivo collegato alla base, il transistor è NPN. Se col puntale negativo, il transistor è PNP.

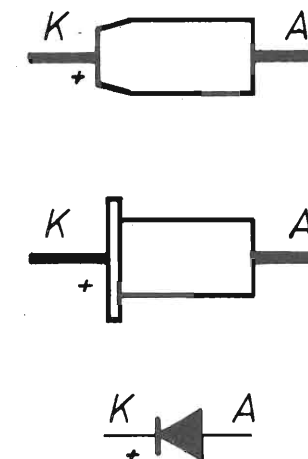
Consideriamo i valori di resistenza inversa delle giunzioni CB ed EB (cioè quelli che si leggono collegando il puntale positivo alla base, ed il negativo al collettore ed all'emettitore, per un transistor PNP; il negativo alla base, ed il positivo al collettore ed all'emettitore se il transistor è NPN): se questi valori sono pressoché infiniti (l'indice del tester non si muove) il transistor è al Si. Se sono apprezzabili, ma tuttavia grandi (centinaia di $k\Omega$) il transistor è al Ge.

Ci resta da determinare quale è il terminale di collettore e quale di emettitore.

Nel caso, sempre meno probabile, che il transistor sia al Ge, si potrà notare, fra i dati raccolti, che tra i due terminali «che non sono la base» vi è in un verso una piccola resistenza, nel verso opposto una resistenza maggiore. Se il transistor è NPN, leggendo la resistenza piccola, al puntale positivo risulta collegato il collettore. Se il transistor è PNP, leggendo la resistenza piccola, al puntale positivo risulta collegato l'emettitore.



figura 2 - Quadrante per la determinazione dei transistor.

Va notato che situazioni differenti da quelle fin qui considerate e da quella che stiamo per esaminare, indicano guasti, ossia giunzioni interrotte, o in corto, come già si è detto trattando i diodi.

Resta da determinare quale sia il collettore e quale l'emettitore in un transistor al Si. Questa indicazione può venir tratta dalle misure di resistenza inversa delle giunzioni EB e CB.

Queste resistenze hanno valore molto alto, cosicché è necessario disporre della portata $\Omega \times 10$ k, presente su quasi tutti i testers, e richiedente l'alimentazione esterna a 200 V ca.

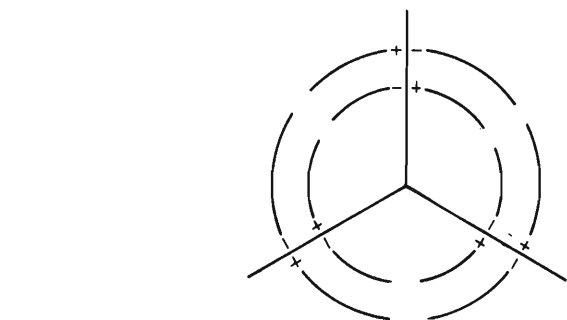
Predisposto il tester su tale portata, si cerchi di individuare il puntale positivo col solito diodo noto ed efficiente. Si leggerà in entrambi i versi il medesimo valore di resistenza. Ciò accade perché nella portata $\Omega \times 10$ k i puntali del tester sono alimentati in alternata.

Per costituire un puntale positivo, si collega l'anodo di un diodo al Si, sicuramente buono, ad un puntale. Il catodo del diodo, sul quale sono disponibili le semionde positive del segnale alternato, sarà ora il nostro puntale positivo. L'azzeramento a fon-

do scala del tester, ad esempio, va ora fatto connettendo l'altro puntale al puntale positivo, cioè al catodo del diodo.

Con questi strumenti si può distinguere il collettore dell'emettitore di un transistor al Si.

Se il transistor è NPN, si collega il puntale negativo alla base e si misurano le resistenze verso i due terminali incogniti. La resistenza maggiore sarà verso il collettore.

Se il transistor è PNP, col puntale positivo collegato alla base, si leggerà la resistenza maggiore ancora verso il collettore.

Sebbene da questa chiacchierata il metodo possa apparire laborioso, va notato che l'esame di un transistor sconosciuto e la valutazione della sua efficienza non richiedono più di un minuto!

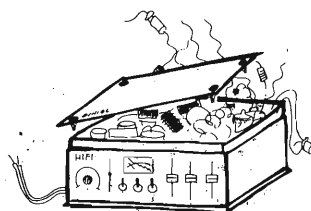

... LE ASSICURO CHE L'APPARECCHIO...
... NON È STATO HANOHESSO!!!!

RICEVITORI PROFESSIONALI (SCANNERS) IN BANDA VHF/UHF

AOR



Possibilità di memorizzazione delle frequenze preselezionate

AR-2002

Banda di frequenza: 25 ÷ 550 MHz/800 ÷ 1300 MHz. 20 canali di memoria. Step di scansione: 5-12,5-25 KHz. Potenza audio 1 W. Visore a display a cristalli liquidi. Completo di alimentatore. Dimensioni: 138L x 80H x 200P mm.

MX-4200

Nuovo scanner operante sulle bande VHF (60 ÷ 89 MHz/140 ÷ 175 MHz), UHF (380 ÷ 495 MHz/800 ÷ 950 MHz) e AEREA (118 ÷ 136 MHz). 20 canali di memoria. Regolazione a cursore delle funzioni volume e squelch. Alimentazione 12 Vcc. Dotato anche di accumulatore ricaricabile al Ni-Cd che consente una certa autonomia di funzionamento. La ricarica avviene tramite apposito caricatore anch'esso in dotazione. Dimensioni: 152L x 55H x 180P mm.

MX-1600

Nuovo scanner di ridotte dimensioni. Bande di funzionamento: VHF (75 ÷ 88 MHz/136 ÷ 174 MHz) e UHF (406 ÷ 475 MHz). 16 canali di memoria. Caratteristica molto interessante è l'elevata potenza audio: 1,5 W. Ciò consente di usare il ricevitore anche in ambienti rumorosi. Dimensioni: 120L x 38H x 168P mm.

SIRIO

antenne

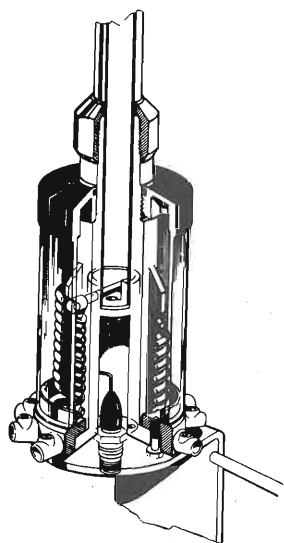

Campana di protezione trasparente in materiale plastico antiurto.
Grossa bobina in rame con filo di 4,5 mm. \varnothing è stata studiata per potenze elevate.
Nuovo sistema di fissaggio dei radiali che sono ora bloccati ad innesto con grano a brugola.
Connettore UHF in teflon con cappuccio di protezione.
Fori di scarico per eventuali condense.
Manicotti di giunzione studiati per impermeabilizzare ed autobloccare le viti di fissaggio dello stilo.
La gabbia antistatica attenua i disturbi elettrostatici provocati dal maltempo.



SIRIO 2012

Type: 5/8 λ ground plane
Impedance: 50 Ohm
Frequency: 26-29 MHz
Polarization: vertical
V.S.W.R. 1.2:1
Max. Power: 2.5 KW
Gain: 6.5 dB ISO
Connection: UHF TEFLON
Length: approx. mt. 6.20
Weight: approx. Kg. 5
Mounting mast: \varnothing mm. 48/50

Cod. 532511 818

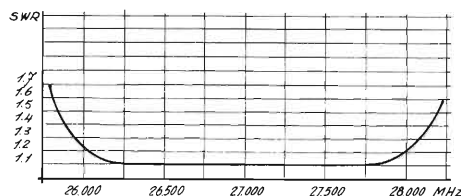

SIRIO 2012 Antenna base 5/8 λ , costruita con materiali di ottima qualità. Essendo esposta perennemente alle intemperie, è stata studiata affinché non si formino depositi d'acqua, né condense, ed è stata impermeabilizzata con criteri tecnico-funzionali di estrema semplicità. Lo stilo è in tubi di alluminio ANTICORODAL telescopici,

ed è fornita di 12 radiali e manicotti di giunzione in politene. Facile nel montaggio, è fissata su una staffa in acciaio con nervature che ne aumentano la robustezza. Sul tubo terminale è montata la gabbia antistatica. Tutte le connessioni elettriche sono particolarmente protette.

CALCOLO ATTENUAZIONE FRA ANTENNE

Umberto Bianchi

Questo articolo trae origine dalla riuscita di un QSO teoricamente impossibile sui 144 MHz. La ricerca di una spiegazione per l'insperato successo mi ha indotto a rispolverare lavori e calcoli che opportunamente riordinati e semplificati potranno essere d'aiusilio ai Lettori di E.F. Un grazie di cuore a l1LCA protagonista di questo QSO.

Calcolo dell'attenuazione

Conoscendo la tensione di alimentazione dell'antenna trasmittente, si vuole conoscere la tensione di uscita di un'antenna ricevente.

La tensione di uscita ai morsetti di un'antenna ricevente è direttamente proporzionale alla tensione di ingresso dell'antenna trasmittente o anche alla radice quadrata della potenza d'ingresso, al guadagno totale delle antenne e inversamente proporzionale alla distanza fra le due antenne.

Il calcolo dell'attenuazione totale può essere eseguito, per percorsi relativamente semplici, con un'approssimazione sufficiente agli scopi pratici.

a) Propagazione fra antenne nel vuoto

Occorre usare il nomogramma di figura 1.

Esempio: l'attenuazione fra due dipoli $\frac{\lambda}{2}$ alla frequenza di 100 MHz e distanti fra loro 21 km è di 95 dB;

qualora le antenne non fossero dipoli a $\frac{\lambda}{2}$, occorre togliere il guadagno totale delle antenne all'attenuazione prima rilevata;

esempio: se invece di dipoli a $\frac{\lambda}{2}$ del caso precedente si fossero usate due antenne con guadagno rispettivamente di 6 e 9 dB, l'attenuazione corri-



figura 1 - Intensità di esempio ricevuto tra dipoli in $\frac{\lambda}{2}$ nello spazio libero.

Distributore esclusivo per l'Italia:

MELCHIONI ELETTRONICA

sponderebbe a:

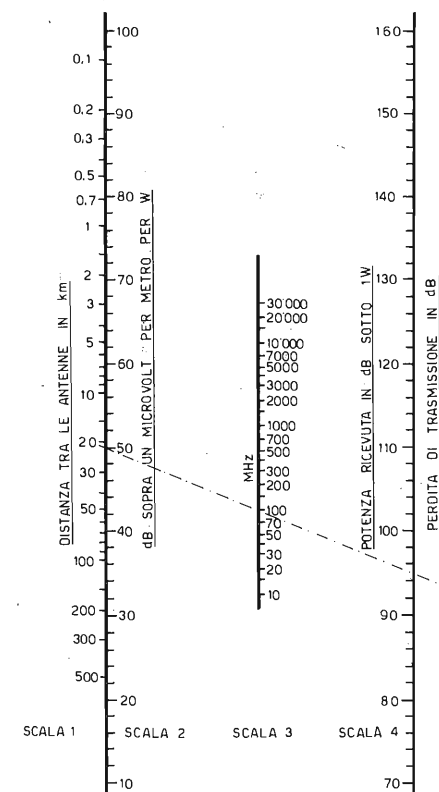
$$\text{dB} (95 - 6 - 9) = 80 \text{ dB.}$$

Per valori elevati di frequenza è consigliabile usare il nomogramma di figura 2 nel quale vengono considerate antenne di area effettiva B.

Essendo noto il guadagno, l'area effettiva viene ricavata dalla formula:

$$B = g \cdot \lambda^2 / 4 \pi$$

Esempio: a 4 GHz l'attenuazione fra due antenne di area effettiva 0,9 m², l'attenuazione, alla distanza di 50 km è di 72 dB.

b) Propagazione fra antenne sistemate su un terreno pianeggiante

La configurazione geometrica risulta essere quella rappresentata dalla figura 3.

In questo caso occorre considerare l'altezza minima effettiva, dove per altezza minima s'intende quell'altezza entro cui non si rilevano apprezzabili variazioni del valore del campo ricevuto.

Se un'antenna viene spostata entro questa altezza, il campo ricevuto non varierà apprezzabilmente; mentre al di sopra di questo minimo il valore di campo aumenterà di 6 dB a ogni raddop-



figura 3

pio di altezza, fino a raggiungere il valore relativo alla propagazione nello spazio libero.

Dal diagramma di figura 4 è possibile rilevare i diversi valori di altezze effettive minime per le varie frequenze e i vari tipi di terreno; per terreno buono s'intende l'argilla, l'humus, gli acquitrini o le paludi, mentre per terreno cattivo si intende il terreno roccioso o sabbioso.

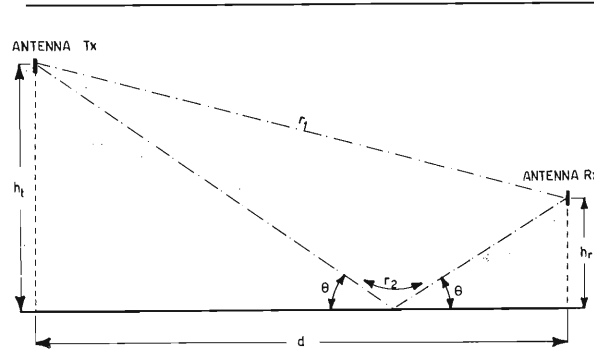

figura 4 - Minima altezza effettiva dell'antenna (h₀).



figura 2 - Potenza ricevuta nello spazio libero tra due antenne di uguale area effettiva.

Per il calcolo si utilizza il nomogramma di figura 5 usando come valore di altezza quello corrispondente all'altezza effettiva o quello relativo all'altezza effettiva minima, a seconda di quale risultato maggiore.

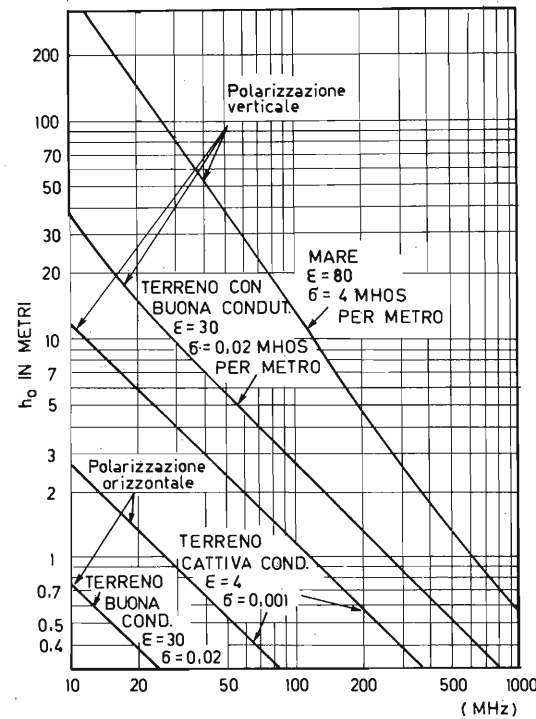
Esempio: fra due dipoli $\frac{\lambda}{2}$, alti 15 m e distanti fra loro 50 km, l'attenuazione risulta essere di 135 dB.

I guadagni delle antenne vanno sottratti all'attenuazione della tratta. Va rilevato come da tale nomogramma risulti che l'attenuazione è indipendente dal valore delle frequenze.

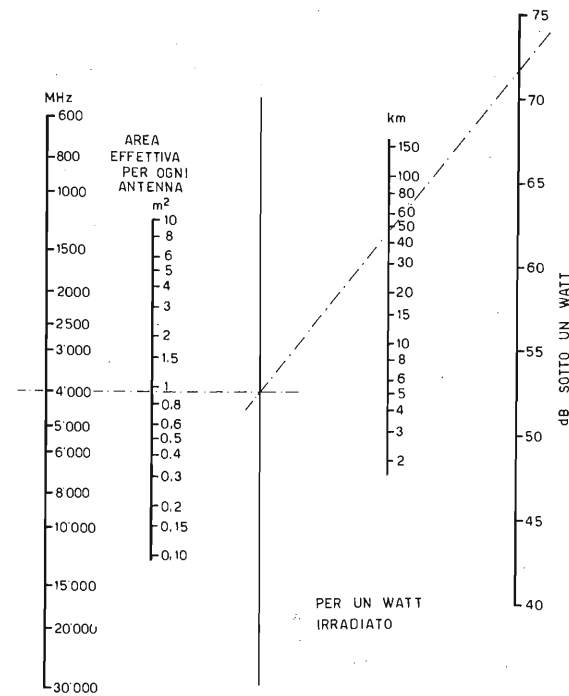
Occorre tener conto di un'attenuazione supplementare dovuta a vegetazione arborea e ai fab-

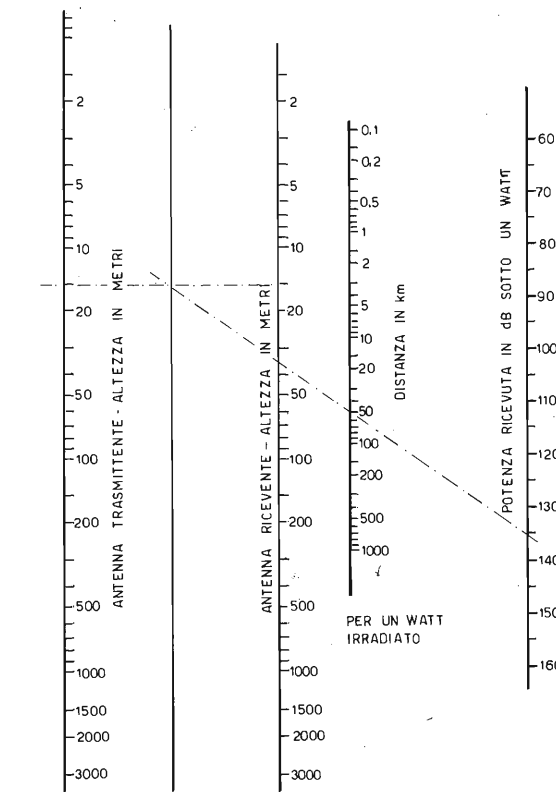

Nota: a) questo nomogramma non è valido quando il campo ricevuto risulta maggiore che nello spazio libero; b) usare l'altezza effettiva minima quando questa è maggiore dell'altezza dell'antenna.

figura 5 - Potenza ricevuta tra dipoli in $\frac{\lambda}{2}$ in presenza della terra.

bricati: in presenza di alberi di altezza superiore a quella dell'antenna, a 30 MHz, l'attenuazione è pari a 2+3 dB per le polarizzazioni verticali mentre risulta trascurabile per la polarizzazione orizzontale.

A 100 MHz l'attenuazione sale a 5+10 dB per polarizzazione verticale e a 2+3 dB per quella orizzontale.

Queste perdite aumentano con il crescere della frequenza; al di sopra di 300+500 MHz esse sono indipendenti dal tipo di polarizzazione e a 1 GHz la vegetazione arborea diviene opaca e il calcolo va impostato come nel caso di presenza di ostacoli.

In un centro urbano la presenza di edifici ha un peso variabile a seconda della loro mole e della loro natura; il valore medio dell'attenuazione supplementare è di 25 dB, con punte di +15 nel 10% dei casi, di +35 dB nel 90% dei casi nei centri abitati con elevata densità edilizia, con costruzioni elevate e per valori di frequenza compresi fra 40 e 450 MHz; nelle aree residenziali sono 4+6 dB per valori di frequenza attorno ai 100 MHz e 10 dB circa per frequenze prossime ai 200 MHz.

Occorre rammentare che i valori indicati sono valori medi, nella pratica quotidiana si possono rilevare delle rapide variazioni del campo e.m. dovute a effetti di stazionarietà ed è pertanto opportuno eseguire qualche tentativo nella zona prescelta.

c) Propagazione su distanze tali da interessare la sfericità della Terra

— Propagazione entro la linea dell'orizzonte

Può essere utilizzato il nomogramma di figura 5 calcolando l'altezza delle antenne rispetto la tangente nel punto in cui avviene la riflessione, come viene indicato nella figura 6.



figura 6

— Propagazione oltre l'orizzonte

Il caso più semplice si presenta quando l'altezza dell'antenna ricevente risulta maggiore di quella dell'antenna trasmittente, altre situazioni risultano eccessivamente complicate per gli usi pratici.

È necessario usare il nomogramma di figura 7; i valori di «d1»+«d2»+«d3» possono essere calcolati con il nomogramma della figura 8.

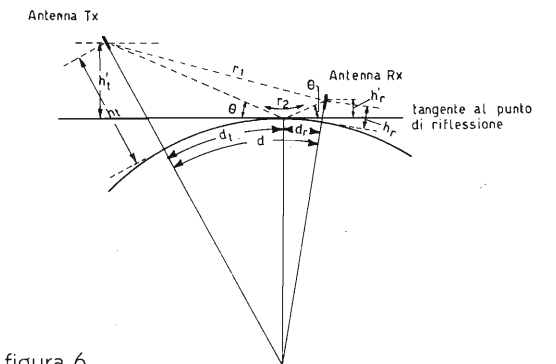
Questi valori vanno sommati ai valori trovati per lo spazio libero per un'eguale distanza di «d1»-«d2»-«d3».



figura 7 - dB di perdita al di là dell'orizzonte.

d) Propagazione in presenza di ostacoli

La presenza di ostacoli determina delle attenuazioni supplementari che si possono calcolare in vari modi.

Quando l'ostacolo sfiora la linea di vista, ricavata da profili con raggio di curvatura elettrico, si hanno 6 dB di attenuazione in più rispetto alla propagazione libera; appena l'ostacolo si abbassa, si nota una variazione nell'attenuazione che si mo-

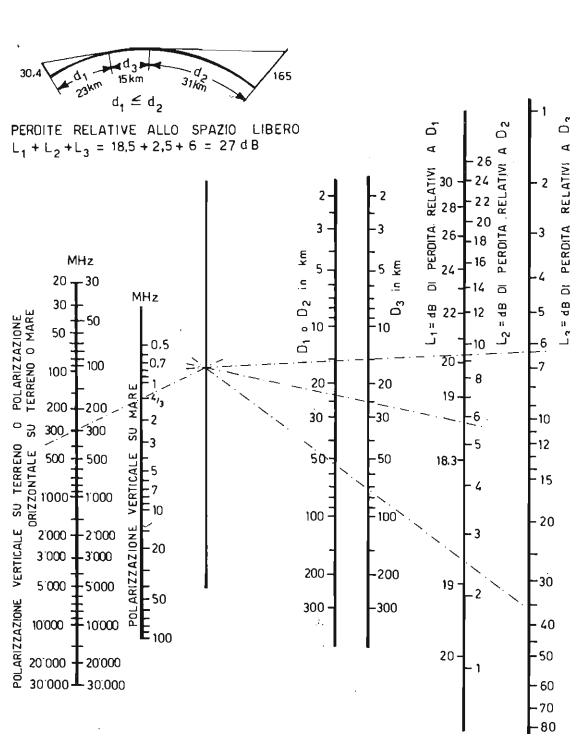
difica in modo oscillatorio, con dei minimi ai quali corrisponde un campo maggiore — teoricamente 1,2 dB — rispetto al campo nello spazio libero.

Per calcolare queste ultime attenuazioni supplementari con ostacolo più basso della linea di vista si deve misurare la distanza fra la linea di vista e il culmine dell'ostacolo, utilizzando il nomogramma di figura 9 impiegando la scala di H negativo.

Nel caso di ostacolo superiore alla linea di vista (vedere figura 10A), occorre utilizzare la scala



figura 8 - Distanza all'orizzonte.

con H positivo.

In presenza di due ostacoli si può usare il nomogramma di figura 9 misurando H secondo quanto indicato nella figura 10B, oppure sommando le attenuazioni dovute al passaggio sugli ostacoli successivi e misurando le altezze secondo quanto indicato nella figura 10C.

In presenza di condizioni del terreno favorevoli, si può misurare l'altezza H rispetto all'incon-

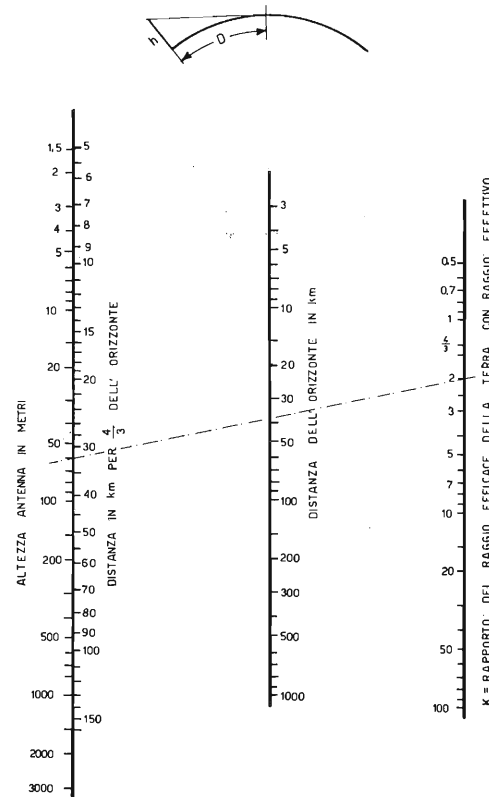

figura 9 - Perdite relative a ostacoli nello spazio libero.



figura 11 - Perdite relative a ostacoli in presenza del piano di terra.

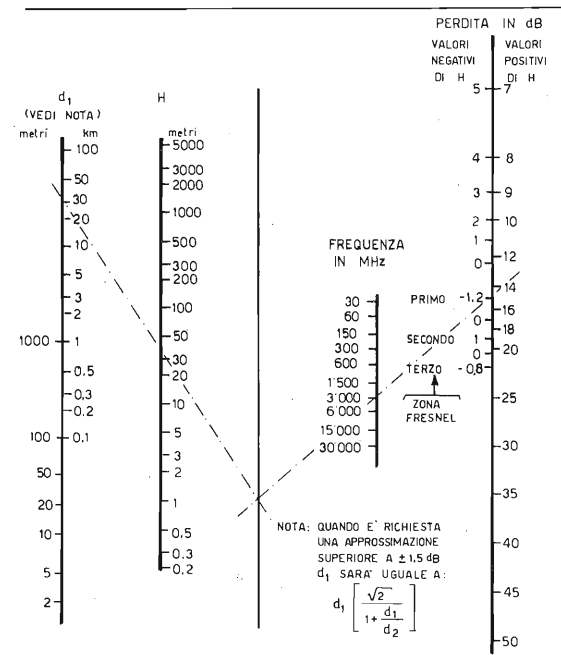

figura 10 - Percorso delle onde elettromagnetiche tra antenne in presenza di ostacoli.

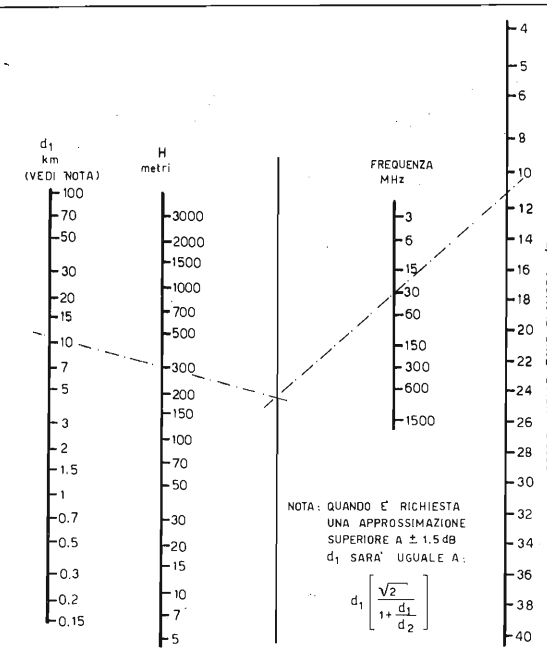

figura 12 - Perdite dell'ostacolo stimate per di sposizioni qualsiasi.

tro delle linee di infrazione e la linea congiungente le due antenne, e quindi il valore di H si utilizza nel nomogramma della figura 11; l'attenuazione rilevata va sommata a quella relativa al terreno piano.

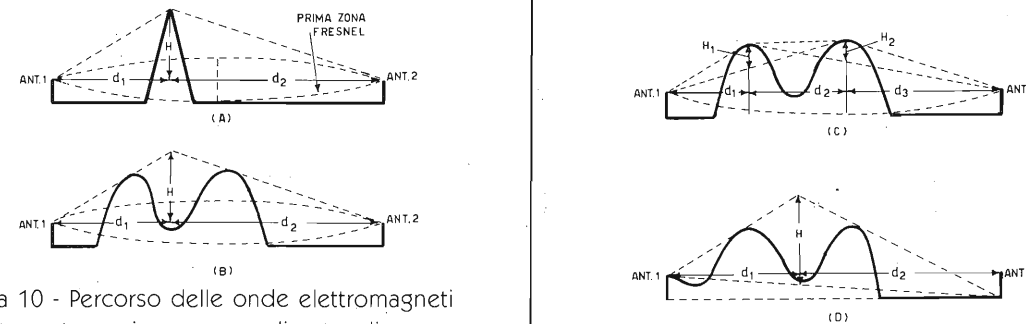
Quando il terreno presenta un'orografia complessa, può risultare conveniente ricorrere al sistema basato su rilevazioni statistiche.

Con tale sistema si può conoscere il valore medio delle attenuazioni trovate in casi simili e i picchi massimi di attenuazione che si possono avere.

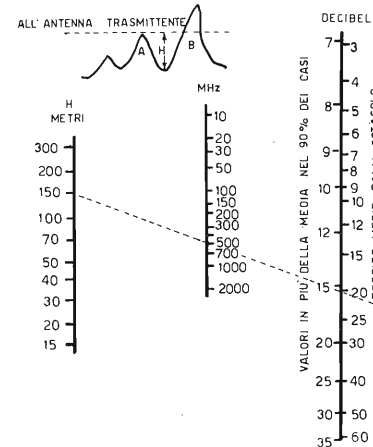
Si usi il nomogramma di figura 12.

Esempio:
 a 500 MHz, con H pari a 150 metri, l'attenuazione supplementare determinata dagli ostacoli risulta compresa fra 20 dB (valore medio) e (20+15) dB (valore picco) nel 90% dei casi.

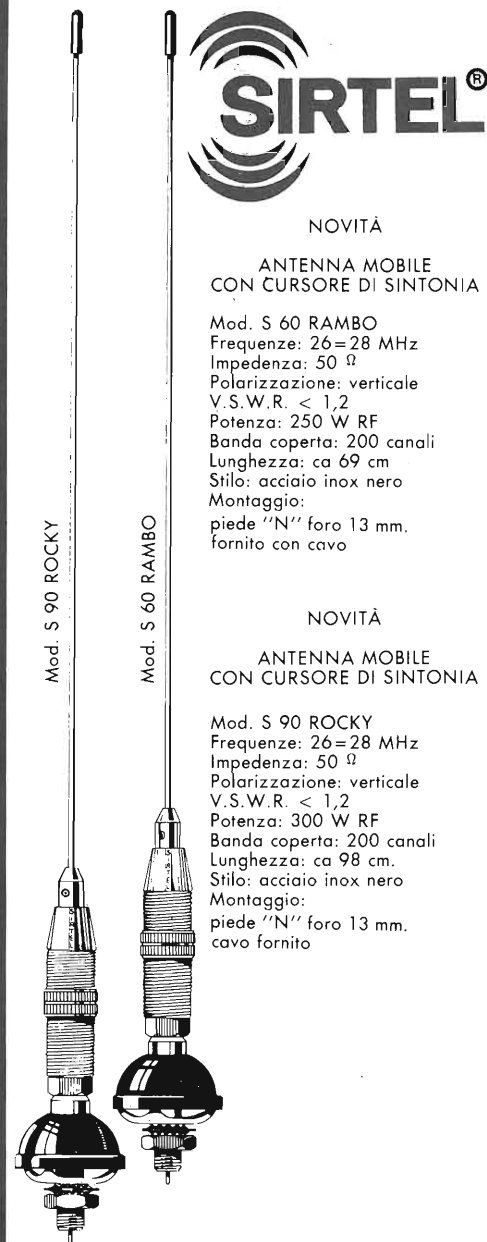

SIRTEL®

NOVITÀ

ANTENNA MOBILE
CON CURSORE DI SINTONIA

Mod. S 60 RAMBO
Frequenze: 26=28 MHz
Impedenza: 50 Ω
Polarizzazione: verticale
V.S.W.R. < 1,2
Potenza: 250 W RF
Banda coperta: 200 canali
Lunghezza: ca 69 cm
Stilo: acciaio inox nero
Montaggio:
piede "N" foro 13 mm.
fornito con cavo

NOVITÀ

ANTENNA MOBILE
CON CURSORE DI SINTONIA

Mod. S 90 ROCKY
Frequenze: 26=28 MHz
Impedenza: 50 Ω
Polarizzazione: verticale
V.S.W.R. < 1,2
Potenza: 300 W RF
Banda coperta: 200 canali
Lunghezza: ca 98 cm.
Stilo: acciaio inox nero
Montaggio:
piede "N" foro 13 mm.
cavo fornito

**IK4 GLT
MAURIZIO MAZZOTTI**

Via Arno, 21
47030 S. MAURO PASCOLI (FO)
Tel. (0541) 932072



**FAX
SIRTEL**

GOLOSITÀ ELETTRONICHE A LARGO SPETTRO

RADIO - COMPUTER - STRUMENTI - ANTENNE - CB - OM - ECC. ECC.

Oh che bel mese è 'sto Marzo, tutti gli anni che arriva (e speriamo che arrivi ancora per molti anni!) mi stimola l'uscita dal letargo invernale mettendomi addosso una gran voglia di combinare delle nuove, in campo radio-computeristico s'intende!

C'è da dire, fra l'altro, che ad ogni cambio di stagione generalmente si verifica sempre anche un cambiamento della propagazione, con segno negativo dall'estate all'inverno e con segno positivo dall'inverno all'estate; per cui in questo 88 già dovremmo incominciare a sentire un buon incremento sulla propagazione, dovuta al ciclo solare undecennale. Infatti comincia a farci vedere qualche macchia in più con la simpatica conseguenza, per noi radioappassionati, di toccare il DX più da vicino.

Rammento che, di solito, anche se non sempre, la ionizzazione degli strati alti dell'atmosfera, attorno ai 400-450 km, è dovuta in gran parte alle perturbazioni causate dalle macchie solari, dove generalmente il numero di queste è sempre proporzionale al grado di ionizzazione. Non bisogna dimenticare che uno strato

ionizzato viene visto dalle onde radio come un ostacolo e non come un qualcosa di trasparente e permeabile.

C'è di più: questo ostacolo ha più potere riflettente che assorbente, non solo, ma non è piatto bensì curvo, in pratica non va inteso come una spondina da biliardo dove le onde radio, simili a tante palle, dopo aver impattato ritornano sulla terra col noto angolo di riflessione.

La riflessione di una superficie curva è data da una grande area di cattura e da uno strettissimo angolo di convergenza, paragonabile alla calotta argentata di un faro d'automobile che proietta il fascio verso un'unica direzione o meglio, per intenderci, simile ad un'enorme antenna parabolica. Essa converge verso un'area ristretta in direzione della terra tutte le radioonde che ha catturato, con l'immaginabile conseguenza di una pseudo amplificazione di potenza; dico pseudo in quanto in effetti l'incremento di segnale è solo da imputarsi al guadagno di questa meravigliosa antenna naturale.

Queste brevi note sul risveglio della propagazione sono intese

per stimolarvi a nuove imprese radiantistiche, magari all'insegna del FAX. Eh, che ne dite? Tanto lo sappiamo tutti che oggi la ricezione di carte in FAXIMILE è davvero un qualcosa alla portata di tutti, o quasi (mi perdonino quanti ancora si rifiutano di accettare il computer come un'indispensabile complemento ad una stazione radiantistica e quanti, per esperienze acquisite, possono dare per scontate queste note di noviziato dedicate in particolare a coloro che tentano i primi passi sul sentiero di questo nostro meraviglioso hobby).

Chiunque posseda un piccolo computer come il COMMODORE 64 non deve sostenere la benché minima spesa per l'ascolto delle emissioni, per quanto incredibile possa apparire. Alcuni programmi, già noti su tutta la piazza, sono in grado di far visualizzare su monitor le carte FAXIMILE **senza l'ausilio di particolari demodulatori**. Ebbene, perché proprio FAXSIMILE e non altri tipi di emissione? Semplice; in onde corte anche in condizioni di scarsa propagazione c'è sempre qualcosa da ascoltare fra SSB e CW, un po' meno in

INNOVAZIONI NELLE COMUNICAZIONI CB IL PIÙ GRANDE E QUALIFICATO PROGRAMMA DI ANTENNE 27 MHz

Presso i migliori Rivenditori. Distribuzione:

G.B.C. SpA - Cinisello Balsamo/MI - Tel. 02/6189391 e tutti i suoi punti di vendita

IMEICO - 00143 ROMA EUR - Via Gaurico 247/B - Tel. 06/5031572

LEA - 41100 LESIGNANA (Modena) - Str. Naz. per Carpi 1070 - Tel. 059/339249

lateralmente mentre la portante è parzialmente soppressa. Non è raro il caso di poter ricevere qualche stazione anche senza l'ausilio del BFO, fermo restando lo standard dei toni di trasmissione pari a 1500 Hz per l'invio del livello del nero e 2300 Hz per l'invio del livello del bianco.

L'identificazione di una stazione FAX, da parte dell'ascoltatore, è abbastanza facile: il «suono» ascoltato è simile a quello prodotto da un'unghia che gratta ritmicamente su una superficie di legno rugoso; non credo di poter descrivere con termini più appropriati questo «grattante» crepitio per aiutarvi nell'individuazione di una stazione FAX.

Bene, ragazzi, ora che ci siamo introdotti vediamo di familiarizzare anche con altre cosucce riguardanti gli standard adottati che chiaramente sono da interpretarsi, per noi Commodoriani con un criterio diverso. Infatti ci serviamo di uno schermo e non di un rullo di carta per ottenere il display delle mappe, in questo ci troviamo un po' in una situazione di handicap in quanto una volta riempito lo schermo, se la mappa trasmessa è di maggiori dimensioni, ad ogni nuova riga immessa ne consegue la cancellazione di un'altra.

Per comodità vi riporto uno specchietto con diverse varianti possibili, scelte naturalmente dalla stazione emittente. In base a queste vedrete che, con un minimo di esperienza, arriverete con

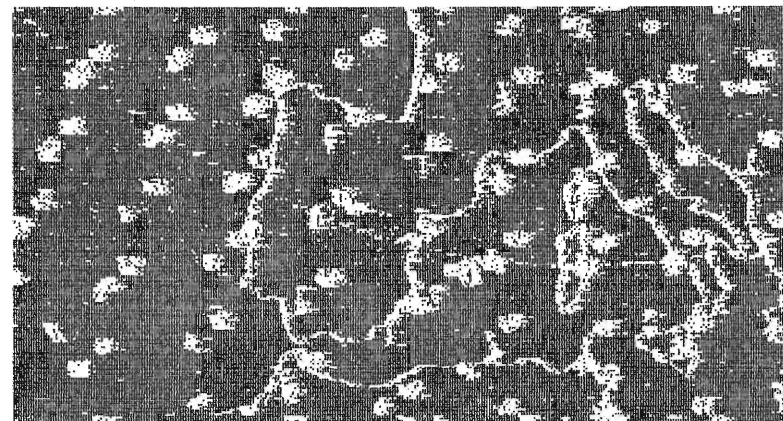
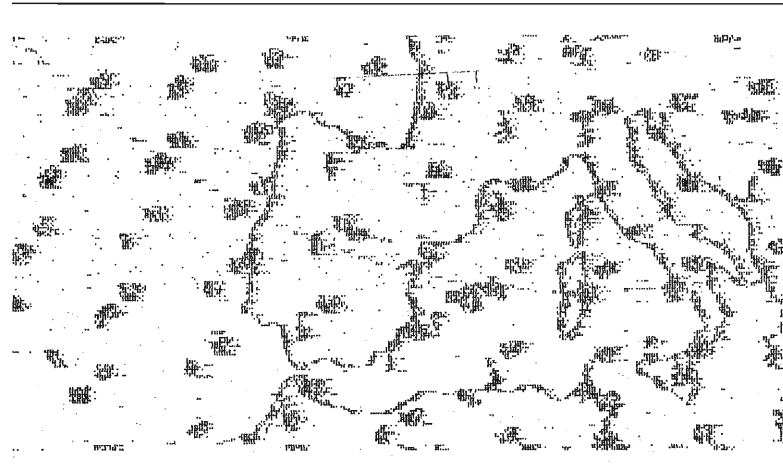

Mappe meteo ricevute dal sottoscritto con un vecchio BC312 alle 14,10 il 12/6/1987 sintonizzato su Roma freq. 4777.5 kHz. Si vuol evidenziare la differenza fra immagini positive e negative. All'o-

peratore la scelta. (n.b. Alcuni programmi non molto perfezionati hanno la scansione col solo standard Meteo, di conseguenza durante la ricezione le immagini FAX si vedono rovesciate).

facilità a stabilire il formato di ricezione, settando opportunamente i parametri di ricezione del programma da voi usato (ne esistono diversi e tutti abbastanza validi).

Indice di cooperazione - abbreviato I.O.C. dall'inglese Index Off Cooperation. Lo I.O.C. viene dato dal diametro del tamburo che trascina la carta moltiplicato per la densità di scansione. Gli standard I.O.C. più diffusi sono due, il 576 e il 288.

	I.O.C. 576			I.O.C. 288			
Velocità di scansione	60	90	120	60	90	120	r.p.m.
Densità di scansione	FAX-103	14	10,5	7	7	5,3	3,5 linee/min.
	FAX-143	10	7,5	5	5	3,8	2,5 linee/min.
Velocità della carta	FAX-103	8,6	12,8	17,1	17,1	25,6	34,2 mm./min.
	FAX-143	12	18	24	24	36	48 mm./min.

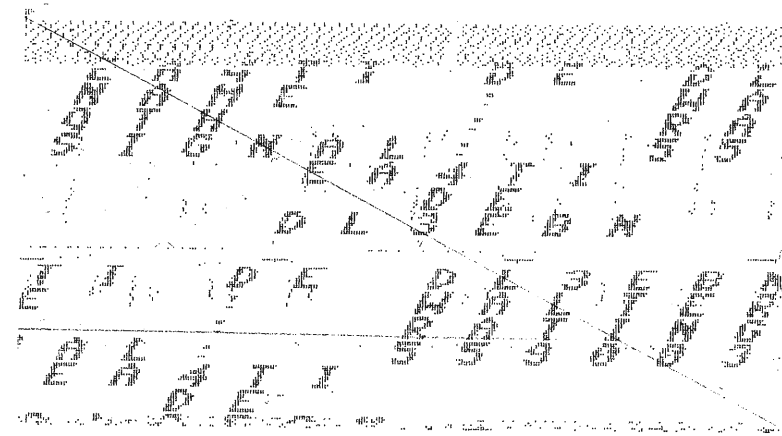

Si evidenzia una differenza di velocità di scansione fra ricevitore e trasmettitore, in questo caso, la trasmissione era più veloce della ricezione e la scansione avveniva da destra a sinistra e dal basso all'alto.

ochun, mi tax 73 55 qb

OLFAO
3001 KATE JUSEI

ochun, mi tax 73 55 qb

OLFAO

QSC 2, 952 12

MARE: EMERGENCY AREA: ACCORDO

OLFAO

Altri esempi di ricezione FAX amatoriale (sempre per gentile concessione di Mauro Ossidi IK6JFF Ancona): si mette in rilievo, nella zona inferiore della mappa, una fascia di QRN intersecante la Z.

Non ci si deve scoraggiare se ai primi tentativi non si ottengono buoni risultati, in ogni campo l'esperienza è maestra, ad ogni modo l'anomalia più comune che ricorre, con una certa frequenza, è data da lievi differenze della velocità di scansione fra trasmettente e ricevente.

Il difetto si manifesta con la ricezione di immagini oblique con inclinazioni più o meno accentuate e ciò non è facilmente correggibile, mentre il difetto di centratura non presenta problemi in quanto si può intervenire da programma ritardando la scansione fino a far collimare i bordi verticali dell'immagine ricevuta con i bordi dello schermo.

La ragione di questi inconvenienti è data dal fatto che, contrariamente alla SSTV, le emissioni FAX non hanno segnali di sincronismo, ma solo di start e centratura e fra l'altro va detto che questi vengono trasmessi prima di iniziare la trasmissione dei dati e non contemporaneamente a questi. Per riempire uno schermo alla velocità minima, a cui corrisponde la massima risoluzione, occorrono circa due minuti; in questo lasso di tempo è sempre molto probabile che alla normale ricezione si sovrappongano dei disturbi di tipo QRN, dati da crepitii e scintillii vari dovuti a termostati, motori a spazzole o altro.

Questo, chiaramente, può contribuire in maniera notevole a deturpare l'immagine in senso orizzontale con conseguenze del tutto immaginabili; da ciò si evidenzia il fatto che la miglior ricezione del FAX si può ottenere solo in luoghi piuttosto isolati, a livello meteorologico e professionale. È chiaro che l'amatore si deve accontentare delle proprie condizioni e magari fare in modo che i di-

sturbi non provengano proprio da marchingegni elettrici del proprio QRA familiare, HI!

Per il momento è tutto, se l'argomento vi è gradito, probabilmente avremo ancora modo di scambiare altre quattro chiacchiere in proposito.

Ed ora andiamo a vedere cosa c'è nella cassetta delle lettere di questo mese.

Mail box

Fabio Cerveglieri di Parma mi scrive:

... da qualche tempo possiedo un Commodore 64 e vorrei poter entrare nell'affascinante mondo del packet-radio. Purtroppo non possiedo un drive per floppy-disk, per ora ho solo il registratore a cassetta e mi è stato detto che per poter operare in packet-radio il drive è assolutamente indispensabile e che la porta cassette adibita all'uso del registratore, anche se mi sembra molto strano, nella gestione del packet, mi dicono, sia utilizzata per lo scambio dei dati input e output e che se c'è collegato un registratore non ci può essere collegato un modem TNC...

Stralciando e sintetizzando la tua lunga lettera cercherò di focalizzare il dilemma fulminandolo sul nascere. Ebbene, caro Fabio, per chi non possiede un drive qualche problema esiste, ma non l'impossibilità di operare in packet-radio!

In effetti il drive svolge un lavoro molto importante, che non è solo quello di caricare il programma nella memoria del computer, ma anche quello di registrare i files in arrivo o smistare files in partenza su richiesta o dell'operatore o del corrispondente, se abilitato al comando <<REMOTE>>.

Se ci si vuol limitare nello scambio di semplici messaggi la gestione del packet con un registratore a cassette è possibile a patto che si osservino certe regole: usare un programma che non gestisca l'input-output dalla porta cassette es. Digicom V1.21 o Vip Terminal, oppure usando programmi Digicom in versioni superiori es. V1.41, V1.51, V1.52, V1.53, V1.62, V2.0. Basta ricordarsi di:

- 1) sfilare lo spinotto del registratore dopo aver caricato il programma;
- 2) infilare lo spinotto del TNC o modem adatto;
- 3) dare il RUN;
- 4) ignorare il messaggio d'errore per mancanza di drive;
- 5) settare manualmente tutti i parametri di personalizzazione.

Purtroppo queste operazioni vanno fatte a computer acceso e esiste sempre la possibilità di provocare qualche shock elettrico con pericolo di danneggiamento al computer, ad ogni modo a rigor di logica, anche se con qualche difficoltà e limitazione, i «cassettari» non sono tagliati fuori dal discorso packet completamente.

Ubaldo Virruso di Messina così m'apostrofa:

Caro Maurizio, mi rivolgo a te nella speranza che tu possa spiegarmi un fenomeno che mi è capitato di notare per la prima volta qualche giorno fa dopo aver montato un dipolo per la ricezione dei 20 metri a poca distanza, e con lo stesso orientamento NORD/SUD, da un'antenna multibanda per la ricezione dei 40-20-15-10 metri che già possedevo. Ebbene, usando alternativamente le due antenne, sempre rimanendo in gamma 20 metri, vale a dire nell'unica gamma comune ad entrambe, pur non

notando differenze nel livello dei segnali ricevuti, ho avuto la gradevole sorpresa di notare che il dipolo per la singola banda dei 20 metri non introduceva rumore minimizzando anche gli effetti dell'intermodulazione, mentre la multibanda specialmente al pomeriggio captava più rumore che segnali. Ora vorrei cercare di capire il perché di questo comportamento così diverso fra queste due antenne e se vi è un rimedio per ridurre il rumore della multibanda.

Caro Ubaldo, non vorrei deluderti, ma sono costretto a dirti che il comportamento delle due antenne non è un fenomeno strano. Anzi è del tutto **regolare**: infatti, un'antenna multibanda «inghiotte» radiofrequenza su uno spettro più esteso di una monobanda e di conseguenza, presenta tutto il suo «fardello» all'ingresso del ricevitore, il quale, anche se possiede una buona dinamica, è costretto a «sopportare» talvolta, segnali molto forti magari fuori banda completamente, ma sufficienti a «crossmodulare» i segnali delle emissioni sintonizzate, con l'antipatica conseguenza di peggiorare il rapporto segnale/disturbo fino al punto da dover pregiudicare seriamente la corretta ricezione.

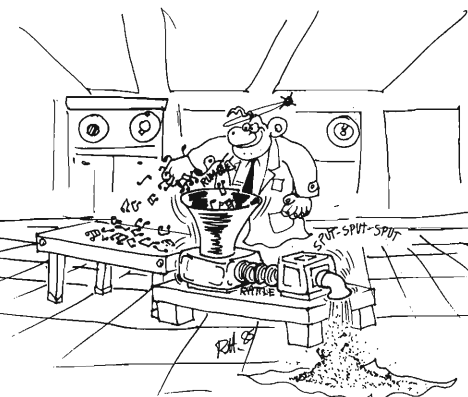

Indubbiamente un'antenna multibanda è assai più comoda di tante monobanda, sia per l'ingombro, che per la praticità di non dover ricorrere a commutazioni d'antenna passando da una banda di ricezione all'altra, ma

come tutte le medaglie anch'essa ha il suo rovescio!

Chiudo così anche questa puntata di HAM SPIRIT rinnovandovi l'invito a scrivermi per i vostri problemi e arricchire così il nostro MAIL BOX con cose sem-

pre più interessanti.

I Commodoriani avidi di radio software possono richiedere la mia lista allegando un franc da 380 lire.

Per ora è tutto, a presto.

 PANELETTRONICA S.R.L. VENDITA PER CORRISPONDENZA DI COMPONENTI ELETTRONICI PROFESSIONALI VIA LUGLI N°4 40129 BOLOGNA			
NOVITÀ LED BICOLORI d = 3/mm L. 725 ROSSO-VERDE L. 600 ROSSO-GIALLO L. 600 VERDE-GIALLO LED BICOLORI d = 5/mm L. 550 ROSSO-VERDE L. 550 ROSSO-GIALLO L. 550 VERDE-GIALLO L. 550 LED BICOLORE d = 10/mm L. 950 ROSSO-VERDE LED d = 10/mm LUMINOSISSIMO UNA candela solo L. 845 TERZA MANO con grande lente d = 65/mm Offerta lancio solo L. 8000 ATTREZZO WRAPPATORE MANUALE Utilissimo per realizzare prototipi solo L. 11100 Ventola ROTRON 80 x 80 mm Alimentazione 220VCA bassissimo rumore, adatta per computer solo L. 16850			
MATERIALE A MAGAZZINO 4700µ/63V L. 4228 10.000µ/16V L. 1780 10.000µ/25V L. 2585 CONDENSATORI ELETTROLITICI ASSIALI, ALTA CAPACITÀ, marca FRAKO 22.000µ/16V L. 2790 22.000µ/25V L. 4915	VERTICALI ALTA CAPACITÀ 1000µ/16V L. 340 1000µ/25V L. 421 1000µ/40V L. 686 1000µ/50V L. 715 1000µ/63V L. 1180 1000µ/100V L. 577 2200µ/25V L. 740 2200µ/40V L. 1110 2200µ/50V L. 1585 2200µ/63V L. 1140 3300µ/16V L. 890 3300µ/25V L. 1190 3300µ/40V L. 3155 3300µ/50V L. 1248 4700µ/16V L. 1650 4700µ/25V L. 2155 4700µ/40V L. 1140 4700µ/50V L. 3125	PER TUTTE LE APPLICAZIONI VERAMENTE PROFESSIONALI 1000µ/100V L. 4085 2200µ/63V L. 4085 2200µ/100V L. 5585 2200µ/400V L. 92685 4700µ/25V L. 4120 4700µ/40V L. 4587 4700µ/50V L. 5176 4700µ/63V L. 6035 4700µ/100V L. 9805 10.000µ/40V L. 6312 10.000µ/50V L. 7235 10.000µ/63V L. 5935 15.000µ/25V L. 5745 15.000µ/40V L. 6935 15.000µ/50V L. 8375 15.000µ/63V L. 11450 22.000µ/25V L. 6700 22.000µ/40V L. 9425	BANANE Marca HIRSCHMANN - Professionali - bellissime D = 4mm Tipo BULA 20 K L. 945 colori: rosso - nero - verde - giallo bianco - bleu Tipo VON 20 L. 825 colori: rosso, nero Tipo VQ 20 L. 960 colori: rosso - nero - verde - giall bleu Tipo VST 20 L. 1055 Tipo SLS20B50 L. 4085 volante, protetta, completamente isolata D = 4mm Tipo MST 1 L. 587 colori: rosso - nero MST 3 L. 465 colori: rosso - nero STEM 1 L. 285 colori rosso - nero Marca RADIAL L. 425 Banane LILLIPUT D = 2 mm colori: rosso - nero - verde - giallo bianco - bleu Nazionali marca POZZI D = 4 mm Tipo 363 L. 190 colori: rosso - nero
ATTENZIONE Inviando L. 2000 per rimborso spese postali Vi spediremo il ns catalogo dove sono elencati gli oltre 6000 articoli che abbiamo normalmente a magazzino. Siamo in grado di fornire industrie anche per forti quantitativi. SCRIVETEICI PER OGNI VOSTRA NECESSITA Vi faremo avere disponibilità e prezzi.			
BOCCOLE Marca HIRSCHMANN Professionali - bellissime Tipo KUN 30 volante L. 940 Tipo KD 10 L. 870 Tipo PKI10A L. 2080 Tipo PKN10A L. 4870 Tipo BUM 1 L. 1155 Tipo MKU 1 L. 1150 Tipo MPS 1 L. 590 marca RADIAL D = 2 mm L. 505 Per banane LILLIPUT colori: rosso - nero - verde - giallo - bianco - bleu Banane GIAPPONESI D = 4 mm 10A L. 400 Tipo T 101 L. 400 colori: rosso - nero Boccole nazionali Marca POZZI L. 285 Tipo 368 L. 285 colori: rosso - nero Marca ELMI L. 245 Piccole - rosso - nero L. 1035 Grandi - rosso - nero L. 1035 Marca SCELCOM Tipo 430 L. 455 Tipo 431 30A L. 810 Tipo 432 L. 432			
CONDIZIONI DI VENDITA NON SI EVADONO ORDINI INFERIORI A L. 15000 Si ACCETTANO ESCLUSIVAMENTE PAGAMENTI CONTRASSEGNO O ANTICIPATI. (Versare l'importo sul conto corrente n. 19715408 ricordando di sommare le spese di spedizione) Contributo spese spedizione L. 5500			



IMPIANTI COMPLETI PER LA RICEZIONE TV VIA SATELLITE DEI SATELLITI METEOROLOGICI,

IN VERSIONE CIVILE E PROFESSIONALE AD ALTISSIMA DEFINIZIONE

I 3 D X Z GIANNI SANTINI

Battaglia Terme (PD) Tel. (049) 525158-525532

CT 1600

RICETRASMETTITORE
PORTATILE

VHF
— 144 MHz
800 CH



CARATTERISTICHE

- Potenza d'uscita 1,5 Watt minimi
- Possibilità di 800 Canali (142 ÷ 149 MHz)
- Batterie ricaricabili
- Caricabatterie
- Interruttore alta e bassa potenza per il prolungamento della vita della batterie
- Tutti i controlli nella parte superiore
- Shift ± 600 KHz per l'aggancio dei ponti
- Canalizzazione di 5 KHz
- Prese jack per microfono ed altoparlante supplementare
- Antenna caricata (180 mm)
- Interruttore ON/OFF
- Auricolare incluso
- Supporto per l'attacco a cintura e cinghietta per il trasporto

UFF. VENDITE DI MILANO
Viale BACCHIGLIONE 20/A (cortile interno)
tel. 02/537932

CT 1600



CTE INTERNATIONAL 42100 Reggio Emilia- Via R. Sevardi, 7 Zona Industriale Mancasale (Italy)
Tel. (0522) 47441 (8 linee r.a.) - Telex 530156 CTE I - fax 47448

LA MACCHINA DELLA VERITÀ O THE LIE DETECTOR

Sergio Cattò

Quanto presentato non ha la pretesa di una macchina usata dall'F.B.I., in quanto si basa solo su uno dei parametri presi in considerazione dalle apparecchiature «professionali»: la variazione della resistenza della pelle in funzione dello stato psicologico del soggetto.

Recentemente una emittente televisiva privata ha coraggiosamente mandato in onda una serie di interviste su personaggi contestati ed a volte dubbi della cronaca italiana, interviste effettuate con l'ausilio di una macchina della verità.

I lie detector professionali, meglio conosciuti come POLIGRAFI di Keeler, simultaneamente misurano e registrano parecchi parametri fisiologici: pressione del sangue, profondità e velocità del respiro, frequenza delle pulsazioni cardiache, resistenza della pelle. Bisogna comunque tener presente che SOLO PSICOLOGI PROFESSIONISTI possono determinare il vero significato dei dati forniti da queste macchine.

Gli schemi presentati sono due con differenti difficoltà ed ovviamente, rendimento. Siamo in presenza di due circuiti di ohmetro ad alta impedenza d'ingresso i cui terminali vanno collegati a due elettrodi a contatto della pelle (due molettine metalliche collegate alle mani) del soggetto da «verificare». La pelle presenta una resistenza molto variabile da soggetto a soggetto; tra una mano e l'altra si possono avere valori compresi tra 100 k Ω a pelle asciutta e 5 k Ω quando è umida.

Dalle molte analisi fatte, la traspirazione della pelle, in particolare nel palmo delle mani, aumenta in modo evidentissimo quando un individuo è sottoposto ad un particolare stato di tensione, fenomeno che si manifesta anche nel caso lo stato di tensione sia ben dissimulato. Queste variazioni di traspirazione modificano la resistenza della pelle in modo tanto significativo da poter poi essere misurate dai nostri strumenti di verifica.

Il primo schema ricalca una classica configurazione di ohmmetro con due transistor NPN in cui il primo funziona da amplificatore a corrente continua con emittore comune e il secondo da adattatore di impedenza. L'impedenza d'uscita, circa 600 ohm, permette di utilizzare qualsiasi strumento indicatore, anzi consiglio di utilizzare un normale tester collegato esternamente. R2 serve ad adattatore lo strumento alla resistenza del soggetto, possibilmente quando è tranquillo e ben rilassato; R5 permette l'adattamento alla sensibilità dello strumento indicatore e quindi va tarato una sola volta.

Lo schema più complesso si basa anch'esso sulla variazione della resistenza della pelle in funzione degli

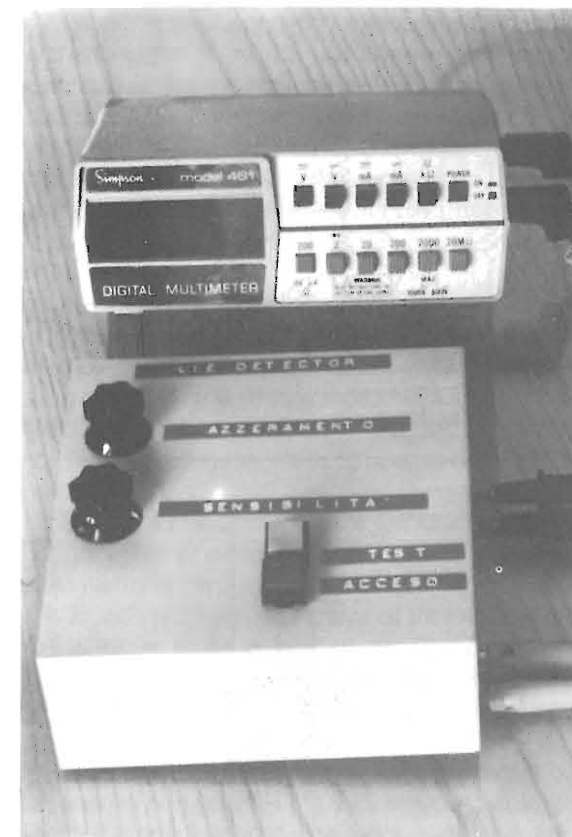

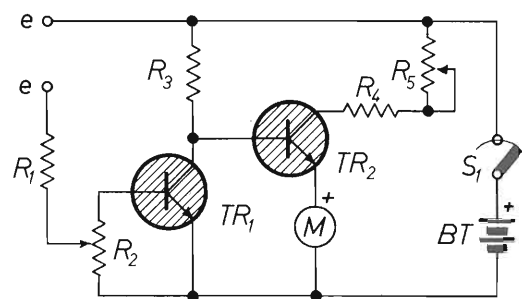

- R1 = R3 = 47 k Ω 1/2W
 R2 = 470 k Ω 1/2W pot. lin.
 R4 = 2,2 k Ω 1/2W
 R5 = 47 k Ω trimmer
 BT = Batteria 1,5 volt
 S1 = Interruttore
 M1 = Microamperometro 50÷250 μ A
 TR1 = TR2 = Transistor NPN qualsiasi tipo per piccoli segnali.

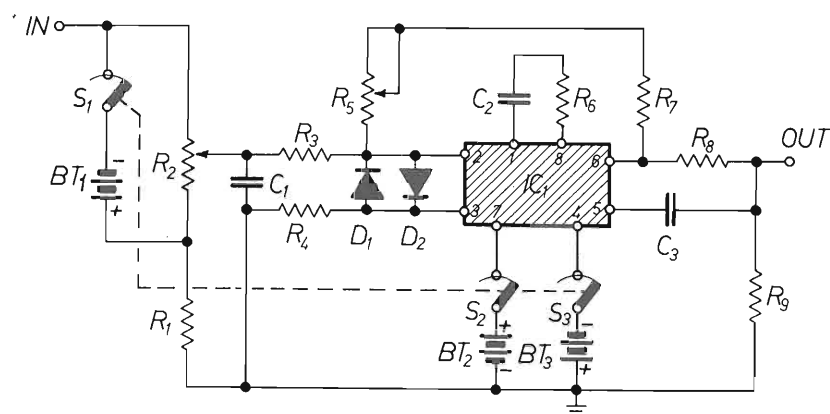

- BT1 = BT2 = BT3 = Batteria 9 Volt
 S1 = S2 = S3 = Interruttore tripolare
 D1 = D2 = 1N4004 (400 V. 1 A.)
 IC1 = μ A 709c o similari
 C1 = 50 nF poli.
 C2 = 4,7 nF poli.
 C3 = 220 pF poli.

- R1 = 82 k Ω 1/2W
 R3 = R4 = 1 k Ω 1/2W
 R6 = 1,8 k Ω 1/2W
 R7 = 220 k Ω 1/2W
 R9 = 82 k Ω 1/2W
 R2 = 100 k Ω pot. lin.
 R5 = 1 k Ω pot. lin.

stati emotivi, causati da stress emozionali non controllabili o atonomi (come vengono chiamati dagli psicologi). Osservando lo schema possiamo notare che l'integrato è anzianotto, ma costa poco e si trova facilmente, nessuno comunque vi vieta di usarne uno piú moderno.

L'alimentazione è prelevata da tre batterie; potete realizzare un alimentatorino che le sostituisca anche se lo sconsiglio in quanto, quando si tratta di apparecchiature che vanno a contatto del corpo umano, non si è mai abbastanza sicuri del perfetto isolamento dalla rete elettrica. Anche in questo caso si può ri-

sparmiare lo strumento utilizzando un voltmetro esterno, meglio se elettronico ad alta impedenza d'ingresso.

Questo circuito, data l'elevatissima sensibilità, necessita di alcune operazioni di taratura. Dapprima si chiudono i morsetti d'ingresso con un resistore di valore compreso tra 47 e 100 k Ω . Con R5, il controllo di sensibilità, posto al minimo della resistenza, dopo aver dato tensione, regolando R2, l'azzeramento, si dovrebbe poter far muovere l'indice del voltmetro da zero al massimo della scala, in modo dolce.

Se tutto è OK fate un'ulteriore prova mettendo

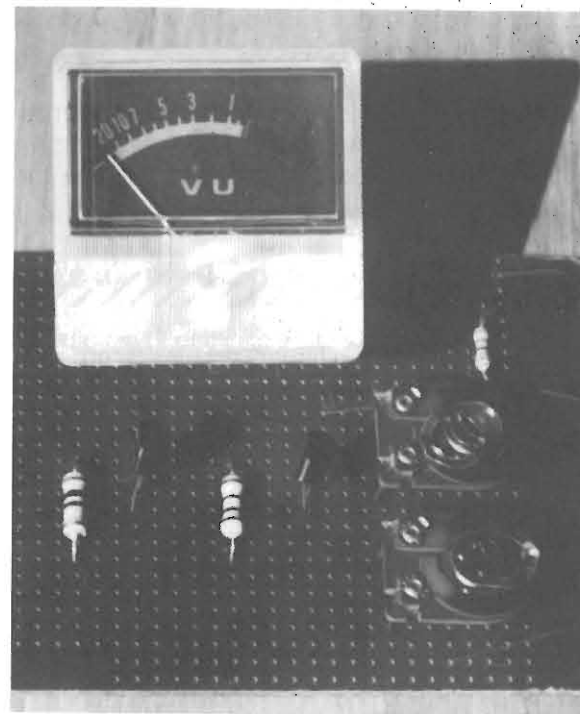

due dita a cavallo del resistore di test; così facendo si abbassa la resistenza totale al ponte d'ingresso. Se l'indice tende a scendere controllate la polarità della batteria del ponte d'ingresso e del voltmetro. Aumentando il valore R5 verso valori crescenti di resistenza, si aumenta la sensibilità dell'apparecchio, cosa che potrebbe rendersi necessaria con soggetti aventi resistenza della pelle molto elevata. Naturalmente l'azzeramento può essere fatto o con un resistore campione oppure direttamente sul soggetto da controllare, a patto che sia tranquillo.

Gli elettrodi di contatto saranno realizzati con un archetto plastico, avente una piastrina metallica alle estremità (collegata all'ingresso del circuito); l'archetto sarà posto tra il dorso e il palmo della mano. Se non trovate nulla di meglio basta una molletta metallica per stendere i panni collegata ad un dito, meglio se con la molla allentata. Non dovrei dirlo, ma gli elettrodi vanno uno sulla mano destra e uno sulla mano sinistra.

Purtroppo la pressione degli elettrodi sulla pelle ed i piccoli spostamenti dovuti al rilassamento dei muscoli della mano, fanno variare il valore della resistenza per cui se la seduta si protrae a lungo è consigliabile ripetere l'azzeramento. In termini assoluti non ha importanza il valore ma la differenza di valore della resistenza.

Gli stimoli che possono dare grandi indicazioni sono molteplici: provate con qualche parola forte detta al soggetto in particolare se di sesso femminile. ATTENZIONE: la stessa aspettativa di stimolo, può essa stessa essere fonte di indicazione. Quindi per i non professionisti consiglio una prova che non si protragga piú di cinque minuti, non perché sia pericoloso ma perché piú difficile da interpretare.

La reazione avviene normalmente entro due o tre secondi; in particolare, se fa riferimento a parole tabù, sembra essere legata alla paura di punizione, anche se il soggetto non dovrebbe sentirsi in colpa. Se volete fare una prova piuttosto simpatica e divertente, decidete di fare una partita a carte con degli amici e collegate un giocatore al vostro Lie Detector casalingo: ne vedrete delle belle. Una prova altrettanto divertente può essere fatta ponendo su di un tavolo 5 carte e facendone scegliere mentalmente una al vostro



soggetto. Chiedete poi, indicando successivamente, se la carta scelta da lui è quella: certamente riuscirete ad individuare quella giusta poiché sarà l'unica che non provocherà grandi oscillazioni dell'indice.

Un utilizzo quasi goliardico è come analizzatore amoroso: collegate un elettrodo ad un maschietto, l'altro elettrodo a una femminuccia, fate scoccare una

scintilla (bacio) tra i due e avrete trovato il modo di movimentare qualsiasi festucchiola.

Le strade della fantasia sono illimitate ma rammentate che le indicazioni devono essere interpretate sempre da esperti, non pretendete di scoprire tresche amorose. Ciao!!!!

Comunicato stampa

PACTERM 3.0 (PACKET REMOTE CONTROLLER)

Al momento attuale, non esiste un programma di gestione **RS232** per **Commodore 64** che possa trasmettere e ricevere programmi e abbia abilitato il **REMOTE CONTROLLER**.

Chi usa i TNC per trasmettere in **PACKET**, con il **Commodore 64** si è trovato in svantaggio rispetto a chi usa l'arcinoto **DIGICOM**. Con il **PACTERM 3.0** questa lacuna è stata finalmente colmata.

Il **PACTERM** della Kantronics è stato modificato sia per la ricetrasmisione programmi sia per l'opzione del **REMOTE CONTROLLER**. Chi userà il **PACTERM 3.0** potrà comandare a distanza altre stazioni che usano il medesimo programma e potrà essere comandato da qualsiasi altro computer.

L'estensione del **PACTERM** originale è di 13 blocchi, mentre la versione 3.0 si estende per 25 blocchi, quindi sono stati aggiunti 12 blocchi di programma in linguaggio macchina non compilato.

Il programma è stato collaudato a lungo, sono stati trasmessi e ricevuti centinaia di programmi: si può dire con certezza che il tutto «gira» perfettamente senza alcuna anomalia. La parte riguardante il **REMOTE CONTROLLER** è stata collaudata in ogni sua singola funzione senza che si siano presentate incertezze.

Le caratteristiche principali si possono così riassumere:

- Attivazione del **REMOTE CONTROLLER** in modo da poter leggere e scrivere sul disco della stazione corrispondente (file sequenziali e programma) senza l'intervento dell'operatore.
- Ricetrasmisione dei messaggi del DOS comprovan-

ti la corretta apertura e chiusura del file del corrispondente.

- Ricetrasmisione immediata dei programmi per mezzo della scompattazione in esadecimale.
- Ricetrasmisione dei file sequenziali «in chiaro».
- Ricetrasmisione dei file sequenziali in esadecimale nel caso si dovessero trasferire caratteri che esulano dalla tradizionale gestione dei TNC, quali parametri per programmi, ecc.
- Routine di autoclose con chiusura automatica del file trasmesso.
- Chiave di ingresso e di uscita per ricetrasmisione programmi e file sequenziali in esadecimale in modo da poter ricevere e trasmettere qualsiasi cosa prima del file senza alterarne l'essenza.
- Ottima velocità di trasferimento, in media circa 70 byte al secondo considerando anche l'attesa per l'ACK.
- Nuovo set di caratteri per una migliore lettura sullo schermo.

Il **PACTERM 3.0** è fornito di un completo manuale di istruzioni (dieci fogli dattiloscritti) per mezzo del quale vengono spiegate tutte le possibilità del programma, l'uso con TNC tipo **KPC2** e **PK232** o simili, la settatura dei parametri del TNC, l'uso corretto delle linee di controllo. Le istruzioni sono memorizzate anche su disco in tre file sequenziali, rispettivamente di 40, 47 e 51 blocchi.

A chi interessa il programma fornito su disco con il manuale di istruzioni, può farmene diretta richiesta allegando **L. 7.000** (settemila) in francobolli a titolo di copertura spese acquisto del disco, spedizione a mezzo lettera raccomandata e fotocopie del manuale.

La diffusione del **PACTERM 3.0** (**PACKET REMOTE CONTROLLER**) deve essere **GRATUITA** e, pur essendo il primo programma per TNC esistente sul mercato, non desidero che vi sia scopo di lucro.

Il disco è perfettamente duplicabile con un load e un save. Le richieste possono essere fatte a me personalmente indirizzandole a **GUERRINO BERCI**, via **Galileo Galilei, 55016 PORCARI (LU)**.

— ABBONANDOTI —
SOSTIENI ELETTRONICA FLASH

G.I.R.F. GRUPPO ITALIANO RADIOAMATORI FERROVIERI

DIPLOMA PERMANENTE

Il diploma è dedicato a tutti i Radioamatori ed SWL. Esso ha inizio dal 1° Gennaio 1988 e la sua validità è permanente.

Nel corso dei QSO con le stazioni GIRF, se richiesto, saranno dati ora GMT, numero progressivo, RS(T). Non sono ammessi collegamenti via ponti ripetitori, EME, satelliti e digipeater. Ciascuna stazione può essere collegata una sola volta per banda qualunque sia il modo di emissione scelto. Sono consentite tutte le bande di frequenza del servizio di radioamatore.

Per ottenere il diploma occorre collegare almeno 20 DIVERSE STAZIONI GIRF.

Per le stazioni italiane non sono validi i collegamenti effettuati durante il periodo dalle ore 00.00 GMT del 1° Marzo alle ore 24.00 GMT del 30 Marzo successivo, periodo dedicato ai diplomi GIRF annuali (vedi relativo Regolamento).

Per ricevere il Diploma occorre inviare:

Soci GIRF	L. 5.000
Non Soci GIRF	L. 8.000
OM stranieri	12 IRC

I Soci GIRF, che desiderano ricevere il Diploma a mezzo pacchetto postale dovranno aggiungere L. 3.000 per contributo spese.

Gli importi di cui sopra devono essere inviati all'Award-Manager I3RXJ - Mariutti Gianfranco, 112, via Postioma - 31050 Villorba (TV).

Per chiarimenti e informazioni scrivere allegando bolli o busta preaffrancata per la risposta.

DIPLOMA ANNUALE G.I.R.F.

Il GIRF istituisce per tutti gli OM e SWL il seguente Diploma con inizio dalle ore 00.00 GMT del 1° Marzo e termine alle ore 24.00 GMT del 30 Marzo di ogni anno, con lo scopo di contribuire allo studio della propagazione.

Durante questo periodo opereranno stazioni GIRF che daranno ai corrispondenti l'ora GMT, il numero progressivo (da 001 in poi), ed il rapporto RS(T). Il Diploma si articola in 2 sezioni per le bande HF ed una per le VHF/UHF/SHF ed i relativi attestati rappresentano ciascuno un diverso tipo di locomotiva ferroviaria; ogni diploma recherà il nominativo dell'OM che lo ha conseguito, il numero di graduatoria e le bande operate.

Bande, stazione, punteggio.

1a - Bande 1,8 - 3,5 - 7 MHz

		OM	SWL
Staz. Italiane	p.	40	40
Staz. Europee	p.	20	40
Staz. Extra Europee	p.	10	40

1b - Bande 14 - 21 - 28 MHz

Stazioni Italiane	p.	30	30
Stazioni Estere	p.	15	15

2 - Bande 144 - 432 - 1296 MHz

Stazioni Italiane	p.	30	30
Stazioni Estere	p.	10	10

Sono validi, ai fini del punteggio, solo i collegamenti effettuati in diretta con emissioni in SSB-CW-FM-RTTY nel rispetto del Band-Plain ARI/IARU e sono invece nulli quelli fatti via ponti ripetitori, digipeater, satelliti e EME. La stessa stazione non può essere lavorata più di una volta al giorno per banda, comunque sia il modo di emissione usato. Il passaggio da una banda ad un'altra, indipendentemente dal tipo di Diploma, è ammesso solo dopo trascorso un intervallo di tempo non inferiore a 10 minuti.

Stazione Jolly

Durante lo svolgimento del Diploma opererà una stazione Jolly il cui collegamento vale 3 punti su qualsiasi banda venga collegata.

La presenza di questa stazione varierà a sua discrezione sulle bande sopra specificate e le sue emissioni saranno sporadiche, evitando orari fissi o appuntamenti. Ogni zona postale dovrà far fare da Jolly anche ad una stazione «W» che opererà in banda 144-432-1296, pertanto un giorno il Jolly sarà in V.U.SHF ed il giorno successivo in HF o viceversa. Qualora ciò non sia possibile (solo per mancanza di stazioni «W»), l'OM preposto alla sua sostituzione opererà solo ed esclusivamente in bande 144-432-1296 MHz come stazione Jolly mentre potrà operare come normale stazione GIRF (quindi valida un punto) sulle bande HF.

La stazione Jolly, nell'arco dalle ore 00.00 GMT alle ore 24.00 GMT dello stesso giorno, dovrà essere sempre la stessa con divieto assoluto di scambi con altre stazioni GIRF.

I nominativi delle stazioni GIRF che opereranno come stazione Jolly saranno designati nel corso dell'Assemblea Generale GIRF di ciascun anno ovvero concordati con l'Award Manager prima che l'Assemblea Generale GIRF abbia luogo.

Estratti Log

Dovranno esservi registrati il numero progressivo ricevuto dalle stazioni GIRF collegate, la data, ora GMT

alla di caccia DX

OMOLOGATO P.T.

Ricetrasmittitore portatile HF LAFAYETTE EXPLORER 3 CANALI IN AM-2W

Apparato leggero e compatto comprendente tre canali quarzati per altrettante frequenze che possono essere scelte entro la gamma CB. Il ricevitore, molto sensibile, consiste in un circuito supereterodina a singola conversione con un circuito AGC di vasta dinamica. Comprende pure un efficace circuito limitatore dei disturbi, quali i caratteristici generati dai motori a scoppio, nonché il circuito di silenziamento (Squelch) a soglia regolabile. Il trasmettitore ha una potenza di 2 W all'ingresso dello stadio finale. L'apparato incorpora l'antenna telescopica ed è anche completato da una presa per la connessione ad un'antenna esterna. L'alimentazione viene effettuata da 8 pilette da 1,5 V con un totale di 12 V CC. Un'apposita presa permette di alimentare il complesso dalla batteria del veicolo tramite la classica presa per l'accendino.

IDEALE PER LA CACCIA
Per il soccorso stradale, per la vigilanza del traffico, per le gite in barca e nei boschi, per la caccia e per tutte le attività sportive ed agonistiche che potrebbero richiedere un immediato intervento medico. Per una maggior funzionalità del lavoro industriale, commerciale, artigianale ed agricolo.

ASSISTENZA TECNICA
TELECOMMUNICATION SERVICE
v. Washington, 1 Milano - tel. 432704
A.R.T.E.
v. Mazzini, 53 Firenze - tel. 243251
e presso tutti i rivenditori Marcucci S.p.A.

Lafayette

marcucci S.p.A.

Scienza ed esperienza in elettronica
Via F.lli Bronzetti, 37 - Milano - Tel. 7386051

RISVEGLIO PER DORMIGLIONI IN GAMBISSIMA

Antonio Curreri

Realizzate il semplice dispositivo descritto in questo articolo, unite ad esso una piccola ed economica sveglia elettronica, alimentate, con l'elaborato ottenuto, un ricevitore radio transistorizzato ed ecco una precisa ed infallibile radiosveglia Home-Made.

Se possiedi una di quelle simpatiche sveglie acquistate con poche migliaia di lire, la quale, pur emettendo regolarmente il suo caratteristico «bip bip», od una elettrizzante musicchetta, non riesce ad ottenere il tuo risveglio dal giusto sonno ristoratore, non riporla in un cassetto, fra gli oggetti da dimenticare.

Con qualche ora di piacevole lavoro ed una modestissima spesa, essa, non solo potrà finalmente assolvere il compito al quale era destinata, ma se munirai il dispositivo di un relè adeguato, sarà possibile mettere in funzione anche la macchinetta elettrica per fare il caffè.

tore di tensione composto da TR1, e dalle resistenze R1 e R2, il quale fornisce la tensione ottimale di innesco al gate dell'SCR (D7).

D1, diodo al silicio, protegge il diodo controllato da pericolose tensioni inverse generate da un eventuale carico induttivo.

Il LED D4 si illumina quando l'SCR entra in conduzione e si illumina unitamente a D3 quando S1 si trova nella posizione 2, escludendo il circuito controllato dall'orologio.

Descrizione del circuito

Come si potrà vedere dalla figura 1 il circuito è di grande semplicità ed è composto di poche parti reperibili, quasi certamente, fra i componenti elettronici conservati normalmente nel cassetto.

Ai punti 4 e 5 del circuito, facenti capo al circuito duplicatore di tensione composto dai condensatori C1-C2 e dai diodi al germanio D5-D6 viene applicato il segnale, prelevato in derivazione dal trasduttore piezoelettrico, vedi figura 2.

Proseguendo nella descrizione troviamo un par-

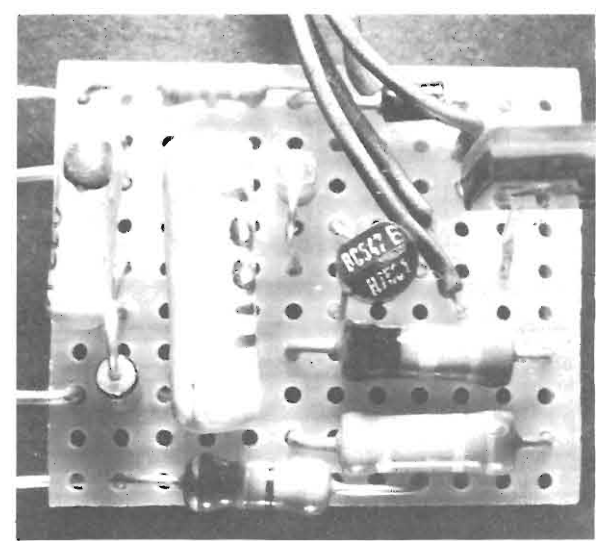

Le resistenze R3 ed R4 limitano la corrente nei diodi LED.

J1 connette l'apparato con un alimentatore esterno escludendo la batteria BT1.

Il commutatore, ad una via due posizioni, S1 alimenta nella posizione 1 l'apparato controllato e nella posizione 2 direttamente il carico tramite il diodo al silicio D2.

La batteria di alimentazione BT1, deve essere adeguata alla tensione di lavoro del carico e può variare, senza apportare modifiche al circuito, da 6 a 9 volt.

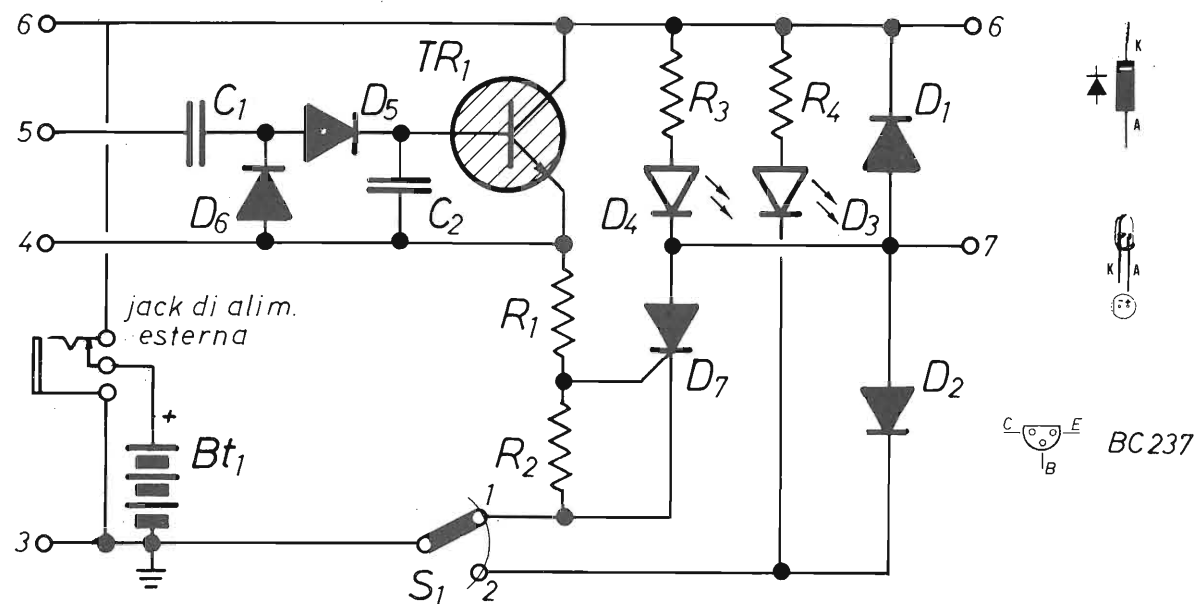
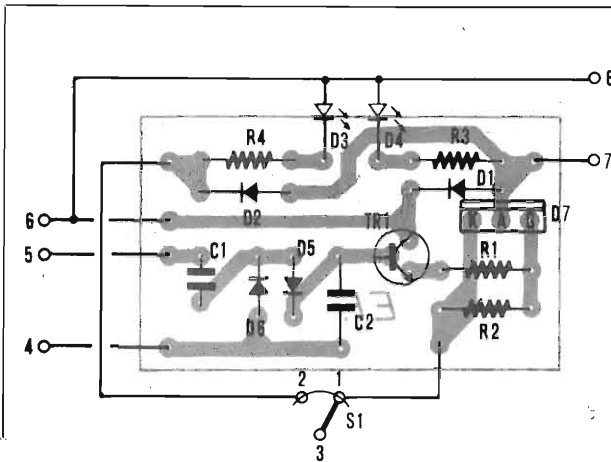

- R1 = 220 Ω
- R2 = 1000 Ω
- R3 = 1000 Ω
- R4 = 1200 Ω
- R5 = vedi articolo
- C1 = 220 nF
- C2 = 220 nF
- TR1 = BC237 o equivalente
- SCR1 = vedi articolo (C106M)
- D1 = 1N4007
- D2 = 1N5402 o P600
- D3 - D4 = diodi LED
- D5 - D6 = OA79 o equivalente

figura 1 - Schema elettrico.



figura 2 - Connessione al trasduttore.

guitte queste semplici operazioni, ogni volta che la sveglia emetterà un suono, avremo ai capi del condensatore C2 la tensione necessaria a portare in conduzione il transistor TR1 e quindi l'SCR.

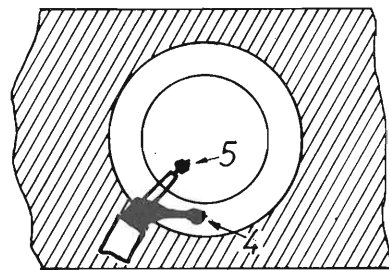

figura 3 - Modifica per innesco SCR.

Preparazione dell'orologio

È indispensabile, per l'attivazione del dispositivo, portare all'esterno dell'involucro dell'orologio il segnale a frequenza acustica, emessa dal circuito integrato della sveglia.

Prelevare detto segnale è molto semplice, occorre individuare il trasduttore piezoelettrico e saldarvi in derivazione un piccolo cavetto schermato, come si vede in figura 2, dopo aver avuto la precauzione di disinserire, momentaneamente, la batteria dalla sveglia. Collegare l'altro capo della calza metallica e la parte centrale del cavetto rispettivamente ai punti 4 e 5 del dispositivo. Ese-

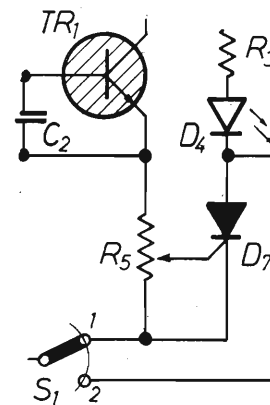
Collaudo del dispositivo

Dopo il solito utile controllo al lavoro fatto, spostare S1 in posizione 1 ed inserire la batteria.

Buon lavoro!

HIO - Ø 1 Formato EUROPA
Interfaccia per Hard Disk
tipo SASI
Quattro linee RS232
Bus Abaco®

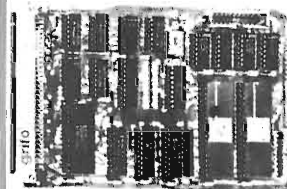

grifo

40016 S. Giorgio
v. Dante, 1 (BO)
Tel. (051) 892052

GDU - Ø 1 Formato EUROPA
Grafic Display Unit
Bus Abaco®

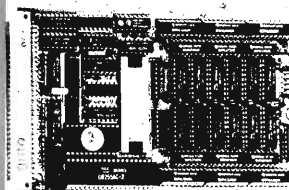

Scheda grafica per bianco e nero ed a colori con 7220 Mappa video min. 32 KRAM, max 384 KRAM. Uscita RGB e composito.

GPC - Ø 2 Formato EUROPA
General Purpose Controller
Bus Abaco®

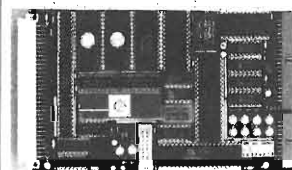

Potentissima scheda di controllo programmabile in BASIC - ASSEMBLER - FORTH - PASCAL - ecc. Con A/D Converter ed EPROM Programmer incorporato.

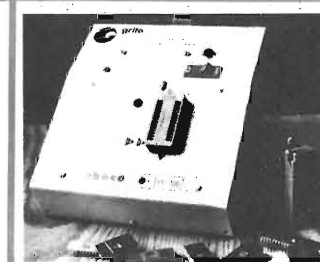

Programmatore di EPROM PE200 per PC-Macintosh - ecc
Programma dalla 2508 alla 27512 comprese le EEPROM Adattatore per famiglia 8748 Adattatore per famiglia 8751

GRAZIE SIGMA!!! ... PER I 144 VERTICALI!

Guido Nesi, I4NBK

No, non si tratta di una nuova concessione Ministeriale: i 144 sono realtà di ieri.

Di oggi, invece, è realtà nel nuovo modo di operare con segnali deboli in due metri verticali, grazie alla nuova antenna SIGMA «Collinearè 145».

Infatti, i collegamenti in presenza di segnali deboli, o trasmessi con basse potenze, sono possibili solo con antenne direttive le quali, di conseguenza, dispongono di un certo guadagno.

Normalmente, detta direttività è gradita soprattutto quando si vuole conoscere la provenienza dei segnali oppure per sceglierne uno rispetto all'altro. Ma quando dette caratteristiche non sono richieste, l'antenna omnidirezionale potrebbe essere il sistema radiante ideale.

Potrebbe essere, in quanto l'omnidirezionale solitamente non dispone di gran guadagno, a meno di non fare ricorso a sistemi impegnativi onde ottenere un guadagno accettabile.

A questo, comunque, hanno finalmente provveduto i progettisti SIGMA, i quali hanno mes-

so a punto la sopramenzionata collinearè 145 con ben 9,5 dB di guadagno.

Trattasi di un sistema, come dice la sigla, collinearè, il tutto contenuto nello stilo centrale di un'antenna apparentemente di tipo ground-plane, come appare dalla foto.

Il tutto, dal peso e sezione ridotta, se rapportato ad un sistema collinearè costituito da dipoli singoli, nonostante i suoi quattro metri di lunghezza. Ciò significa bassa resistenza al vento con la conseguenza di ridotte sollecitazioni al sistema di supporto, il quale può assumere le dimensioni dei normali sostegni senza eccessivi appesantimenti, oppure sveltare tranquillamente alla sommità del rotore.

La parte attiva dello stilo centrale, esternamente in gran parte fibra di vetro, risuona a 3 mezza lunghezze d'onda + 1/4 (oppure, complessivamente, risuona a un'onda e 3/4) e costituisce un complesso fisicamente a massa. Quest'ultima caratteristica, accoppiata alla particolare configurazione dell'estremità su-

periore, fa sì da proteggere l'apparato da cariche elettrostatiche.

Riguardo la fibra di vetro, trattasi di POLTRUSA con protezione superficiale ai raggi ultravioletti, con tessuto non tessuto, secondo le norme ASTM-D, che assicurano una durata di almeno 20 anni.

Concludendo, è proprio il caso di affermare che, ancora una volta, la SIGMA ANTENNE, ha provveduto a colmare una lacuna nel campo radiantistico.

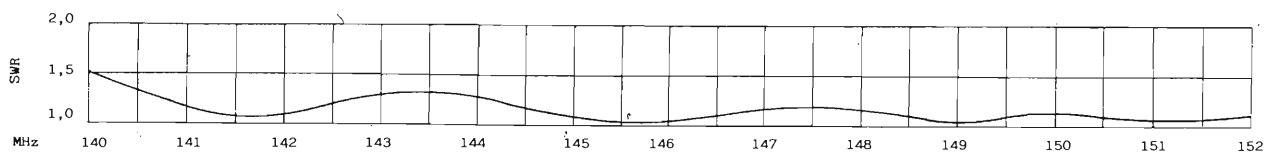
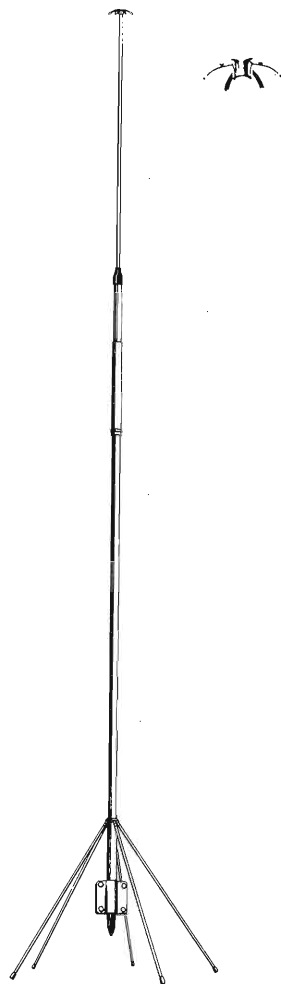

SINTETIZZATORE MONOFONICO PER CHITARRA ELETTRICA

Luciano Burzacca

Il sintetizzatore è uno strumento che permette di generare una grande varietà di suoni, uguali o quasi a quelli di strumenti musicali tradizionali o del tutto nuovi, manipolando i parametri fondamentali di un'onda sonora: ampiezza, timbro, frequenza, forma.

Ciò si ottiene con la sintesi di forme d'onda diverse (principalmente quadra, triangolare e a dente di sega), con la successiva filtrazione per regolare il contenuto delle armoniche e quindi il timbro e con un controllo dinamico dell'ampiezza, per avere diverse possibilità di attacco, sostenuto e decadimento della nota.

Attualmente esistono sistemi molto sofisticati di sintesi del suono che utilizzano microprocessori dedicati, su cui l'autocostruttore non riesce ancora a mettere le mani, o vengono utilizzati particolari programmi per computer.

Costretti a dedicarci a tecniche più economiche e alla portata di tutti, vediamo come funziona un sistema classico di sintesi del suono.

Un sintetizzatore è costituito in pratica da tre parti fondamentali (a cui si aggiungono vari circuiti di controllo):

- un generatore di forme d'onda o VCO (Voltage Controlled Oscillator);
- un filtro o VCF (Voltage Controlled Filter);
- un modulatore di ampiezza o VCA (Voltage Controlled Amplifier).

Nei sistemi di sintesi analogici su ognuna di queste parti si interviene con tensioni continue controllabili di solito da una tastiera di tipo pianoforte, nonché con oscillatori a bassissima frequenza

(LFO) o generatori di involucri di tipo ADSR.

Il sintetizzatore è anche controllabile da strumenti come la chitarra elettrica: in questo caso è però necessario trasformare la tensione alternata relativa al segnale dello strumento in una tensione continua proporzionale con cui pilotare il VCO.

Agendo sul controllo di intonazione del VCO si può ottenere qualsiasi frequenza a partire da ogni singola nota suonata sulla chitarra; inoltre si può manipolare la frequenza stessa per ottenere tutti gli effetti disponibili con la tastiera classica.

In più è possibile sfruttare tutti i virtuosismi che un buon chitarrista sa eseguire sul proprio strumento.

In pratica è necessario un convertitore F/V (Frequenza/Tensione che in questo caso prende il nome di Pitch to Voltage Converter) dalla cui precisione dipenderà la giusta relazione tra frequenza suonata e frequenza generata.

Questa, come già detto, può essere anche diversa da quella di controllo, ma per ottenere un buon risultato è necessario che il rapporto tra le due frequenze sia esattamente lo stesso su ogni tasto, altrimenti si avranno stonature indesiderate.

Ottenere questo tipo di controllo non è impossibile ma di difficile realizzazione per quando riguarda la precisione: occorrono convertitori F/V

presenza di +15 e -15 Vcc stabilizzati.

Da questa piastra partono tre fili per ogni modulo che deve essere alimentato (rosso per il «+», nero per il «-», giallo o bianco per la massa).

Squadratore (modulo 1)

Per pilotare il VCO del 4046 è necessario un segnale a livello digitale, perciò la tensione alternata prodotta dalla chitarra viene trasformata in onda quadra tramite IC11C e IC11D.

Il condensatore C15 «ripulisce» il segnale dalle frequenze più elevate per ottenere un'onda quadra migliore.

Gli operazionali IC11A e IC11B permettono di ottenere rispettivamente una preamplificazione del segnale della chitarra e un adattamento di livello per pilotare i trigger del modulo generatore di inviluppi.

Il trimmer R16 va regolato una volta per tutte dopo che è stata ultimata la costruzione del modulo 4.

Il potenziometro P11 serve per miscelare il segnale pulito della chitarra con l'onda quadra per ottenere un effetto Fuzz regolabile.

Il punto A va collegato al modulo 2 e il punto B al modulo 6, entrambi con cavetto schermato.

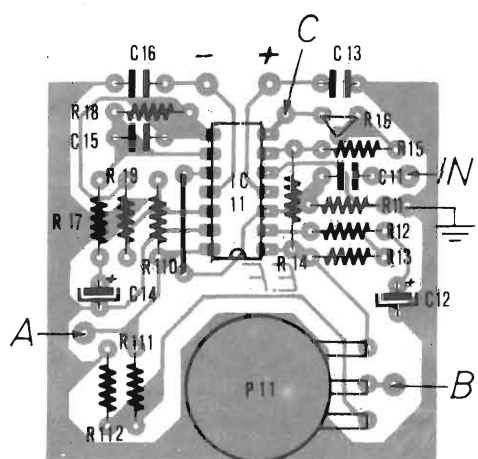

VCO Digitale (modulo 2)

Il cuore di questo circuito è IC21, un CD 4046 che genera un'onda quadra manipolabile in vari modi: Al punto F si immette un'onda triangolare (prodotta da uno specifico LFO) per ottenere il vibrato; col potenziometro P21 si ottiene l'effetto glissato caricando più o meno velocemente il condensatore C22 per rallentare la risposta del VCO.

Mediante il divisore IC22 si ottengono diverse ottave dello stesso segnale, miscelabili tramite R25, R26, R27 e gli interruttori S22, S23, S24.

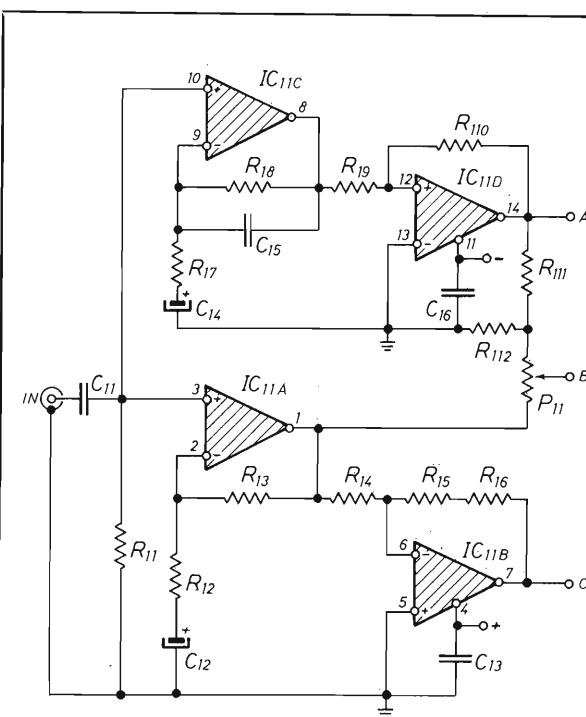

R11 = 100 k	R112 = 12 k
R12 = 4,7 k	P11 = 100 k lin.
R13 = 47 k	C11 = 100 n
R14 = 10 k	C12 = 1 μ 25V
R15 = 4,7 k	C13 = 100 n (disco)
R16 = 100 k trimmer	C14 = 1 μ 25V
R17 = 1 k	C15 = 47 n (disco)
R18 = 1 M	C16 = 100 n (disco)
R19 = 1 k	IC11 = TL 084
R110 = 1 M	(R al 5% 1/4 W)
R111 = 470 k	

figura 3 - Modulo 1: Squadratore.

Dal piedino 6 di IC22 si preleva una frequenza F/16 per pilotare IC23 e produrre, digitalmente, un'onda triangolare a gradini, che, oltre ad essere utilizzabile come tale, è impiegata per ottenere l'effetto PWM, o modulazione a larghezza di impulsi.

Tale effetto produce un'onda quadra con duty-cycle variabile dalla sonorità piena e corposa (da l'impressione sonora di più oscillatori leggermente scordati che lavorano all'unisono).

L'effetto PWM è ottenuto con IC27 e un'onda triangolare erogata da un altro LFO.

Sempre la frequenza F/16 viene inviata ad un altro 4046 per ottenere la quinta.

Dato che tra fondamentale e quinta esiste un rapporto pari a 1,5, per ottenere tale nota è necessario, prima moltiplicare per 3, e poi dividere per due la frequenza della fondamentale.

Ciò viene fatto tramite IC24 e IC25 (moltiplicazione per 3) e IC26 (divisione per 2).

I segnali prodotti dal modulo VCO dopo essere stati miscelati fra loro vanno al potenziometro P62 montato sul modulo 6 per il controllo dell'ampiezza e il mixaggio col segnale originale della chitarra.

Ricordo che tutti gli integrati di questa piastra, eccetto IC27, sono CMOS perciò vanno manipolati con cautela.

La piastra, dopo la saldatura dei componenti, va ripulita sul lato rame con trielina, per eliminare ogni traccia di disossidante lasciato dallo stagno, che potrebbe compromettere il regolare funzionamento degli integrati specie se accumulato tra i piedini.

È consigliabile fare questo trattamento anche sulle altre piastre.



figura 4 - Modulo 2: VCO digitale.



- | | | | |
|-------------------|---------------------|------------------------|---------------------------|
| R21 = 33 k | R212 = 4,7 k | C29 = 10 n | 1C22 = CD4024 |
| R22 = 100 k | R213 ÷ R216 = 100 k | C210 ÷ C212 = 100 n | IC23 = CD4070 |
| R23 - R24 = 4,7 k | C21 = 100 n | R217 = 33 k | IC24 = CD4046 |
| R25 ÷ R27 = 10 k | C22 = 10 µ 25V | R218 = 100 k | IC25 = CD4027 |
| R28 = 1,8 k | C23 - C24 = 220 n | R219 = 4,7 k | IC26 = CD4024 |
| R29 = 1 k | C25 = 10 n | (R al 5% 1/4 W) | IC27 = 741 |
| R210 = 100 k | C26 = 10 µ 25V | P21 ÷ P25 = 100 k lin. | S21 = dev. bipolare |
| R211 = 47 k | C27 - C28 = 100 n | IC21 = CD4046 | S22 ÷ S24 = dev. semplice |

LFO (modulo 3)

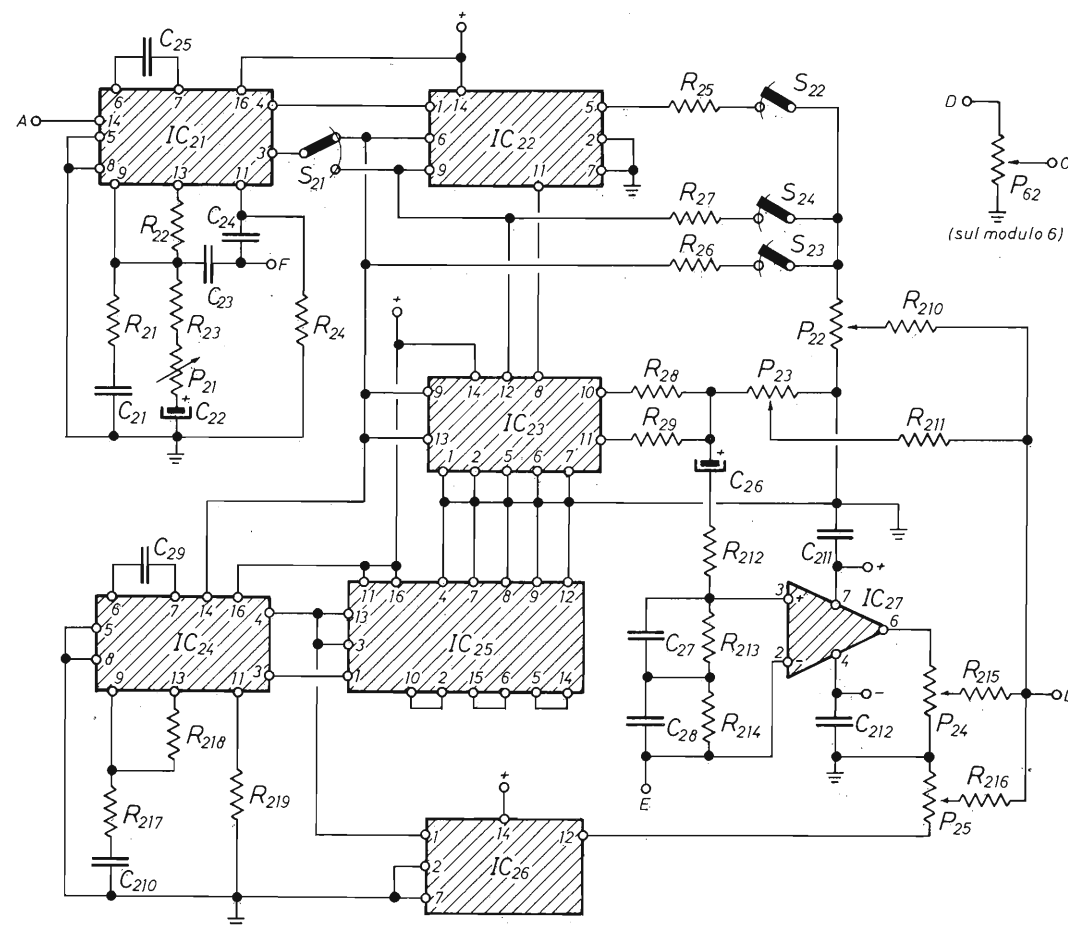
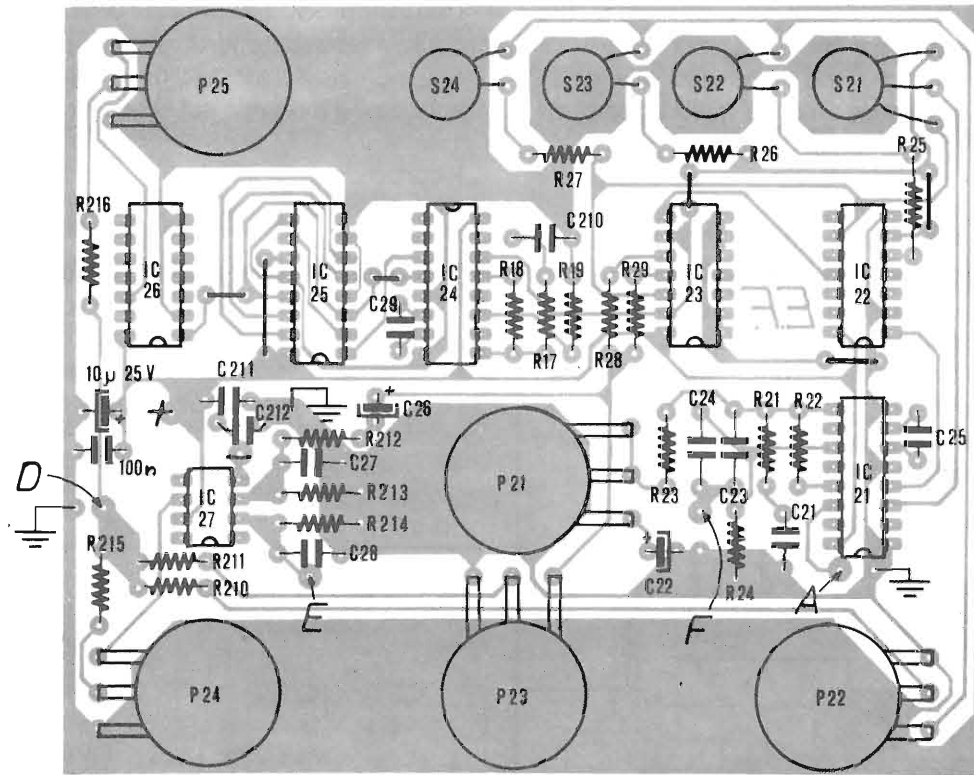
Questo modulo consta di tre oscillatori a bassissima frequenza.

IC31 genera un'onda quadra trasformata in triangolare da R36, R37 e C35 per modulare in frequenza il VCO.

Come si può notare, viene evitata l'alimentazione duale per IC31 in modo da generare un'onda positiva per un corretto pilotaggio del VCO, anch'esso ad alimentazione singola.

La frequenza di questo LFO, per evitare un potenziometro di controllo in più, è stata fissata a pochi Hertz.

Volendo variarla si dovrà modificare R35 fino a trovare una giusta frequenza di vibrato.

IC32 e IC33 producono onde triangolari simmetriche rispetto allo zero per controllare rispettivamente il VCF (punto M) e il PWM (punto E).

L'ampiezza dell'onda così ottenuta è sufficiente per un corretto funzionamento del PWM ma deve essere aumentata per ottenere un buon pilotaggio del VCF, perciò IC34 amplifica la tensione ciclica generata da IC33.

Le frequenze di pilotaggio del PWM e del VCF sono regolabili rispettivamente da P32 e P33.

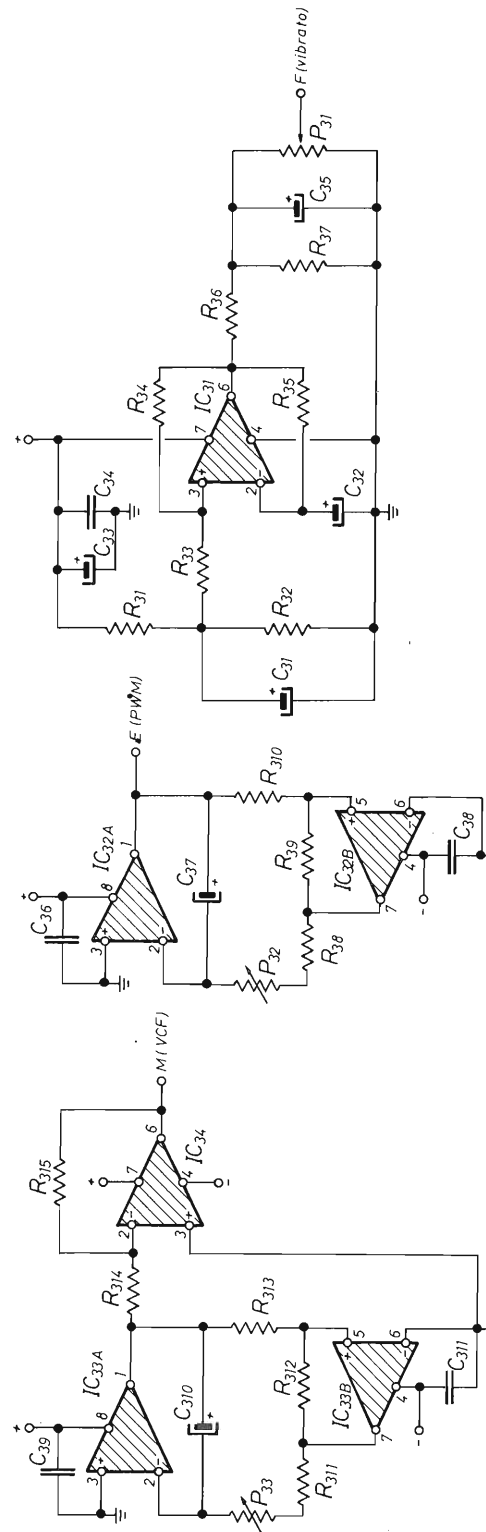

- | | |
|----------------|---------------------------|
| R31 = 100 k | C32 = 4,7 µ 25V |
| R34 = 10 k | C33 = 100 µ 25V |
| R35 = 2,2 k | C34 = 100 n (disco) |
| R36 = 27 k | C35 = 10 µ 25V |
| R37 = 68 k | C36 = 100 n (disco) |
| R38 = 22 k | C37 = 10 µ 25V |
| R39 = 10 k | C38 - C39 = 100 n (disco) |
| R310 = 2,2 k | C310 = 47 µ 25V |
| R311 = 3,9 k | C311 = 100 n (disco) |
| R312 = 10 k | IC31 = 741 |
| R313 = 2,2 k | IC32 - IC33 = MC 1458 |
| R314 = 10 k | IC34 = 741 |
| R315 = 47 k | P31 = 10 k lin |
| C31 = 10 µ 25V | P32 - P33 = 100 k lin |
| | R al 5% 1/4 W |



figura 5 - Modulo 3: LFO.

Generatore di involuipi (modulo 4)

Questo modulo permette di ottenere tensioni variabili nel tempo e regolabili a piacere per pilotare il VCF e il VCA.

Per quanto riguarda il VCF il pilotaggio avviene con involuppo di tipo AD, che permette cioè di regolare, tramite P44, la velocità di carica e tramite P45, la velocità di scarica di C411 ai cui capi è prelevabile la tensione di controllo.

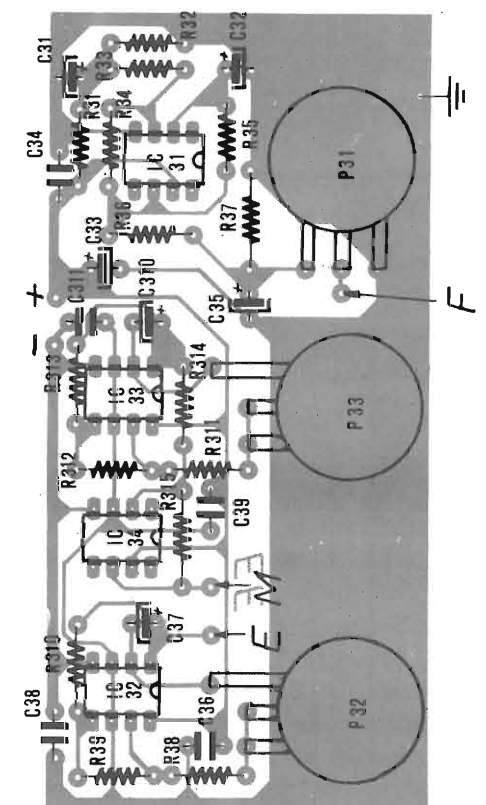
Un esempio dell'uso di questo generatore è l'effetto Waa-waa automatico ottenuto con i due potenziometri a circa metà corsa.

Il funzionamento del circuito è il seguente: quando si pizzica la corda della chitarra, la tensione prodotta, amplificata da IC11 e dosata da R16 sul modulo 1, viene trasformata in un breve impulso dalla rete D45, R46, C46, C47, R47.

Quando la tensione impulsiva sul piedino 3 supera quella di riferimento sul piedino 2 di IC43A, all'uscita 1 di questo operazionale compare una tensione a livello logico alto che carica C411 tramite D46 e R44.

Quando l'impulso cessa, C411 si scarica tramite P45 e D47.

IC43B presenta un'alta impedenza a C411 in mo-

do che la tensione ai suoi capi non sia influenzata dai circuiti successivi.

Lo stesso funzionamento lo abbiamo per il circuito compreso tra IC42A e IC42B. In questo caso però l'involuppo è di tipo ASD, cioè dopo l'attacco e prima del decadimento, la tensione rimane ad un livello alto (sustain) per un tempo regolabile tramite P41. Il sustain si ottiene allungando l'impulso che carica C43.

Quando al punto D arriva la tensione prodotta dalla chitarra, questa è amplificata da IC41 ad un livello regolabile con P41.

Tale tensione è poi raddrizzata da D41 e va a caricare C42. Più il guadagno di IC41 è elevato più a lungo C42 rimane carico con una tensione maggiore di quella di riferimento al piedino 2 di IC42A.

Durante questo periodo C43 si carica tramite D42 e P42.

Quando C42 si scarica per decadimento naturale della nota emessa o perché questa viene stoppata, il comparatore IC42A commuta a livello logico basso permettendo la scarica di C43, e la fine dell'involuppo, tramite P43 e D43.

Il corretto funzionamento di questo stadio si ottiene dopo un'adatta regolazione di R16 sul modulo 1.



figura 6 - Modulo 4: Generatore di involuipi.

- R41 = 10 k
- R42 = 22 k
- R43 = 150
- R44 = 47 k
- R45 = 6,8 k
- R46 - R47 = 1 M
- R48 = 150
- R49 = 47 k
- C41 = 100 n
- C42 = 1 μ 25V
- C43 = 2,2 μ 25V
- C44 - C45 = 100 n
- C46 = 47 n
- C47 + C49 = 100 n
- C410 = 100 n
- C411 = 1 μ 25V
- D41 + D48 = 1N4148
- P41 + P42 = 100 k lin
- P43 = 1 M lin
- P44 = 100 k lin
- P45 = 1 M lin
- IC41 = 741
- IC42 - IC43 = TL082
- R al 5% 1/4 W

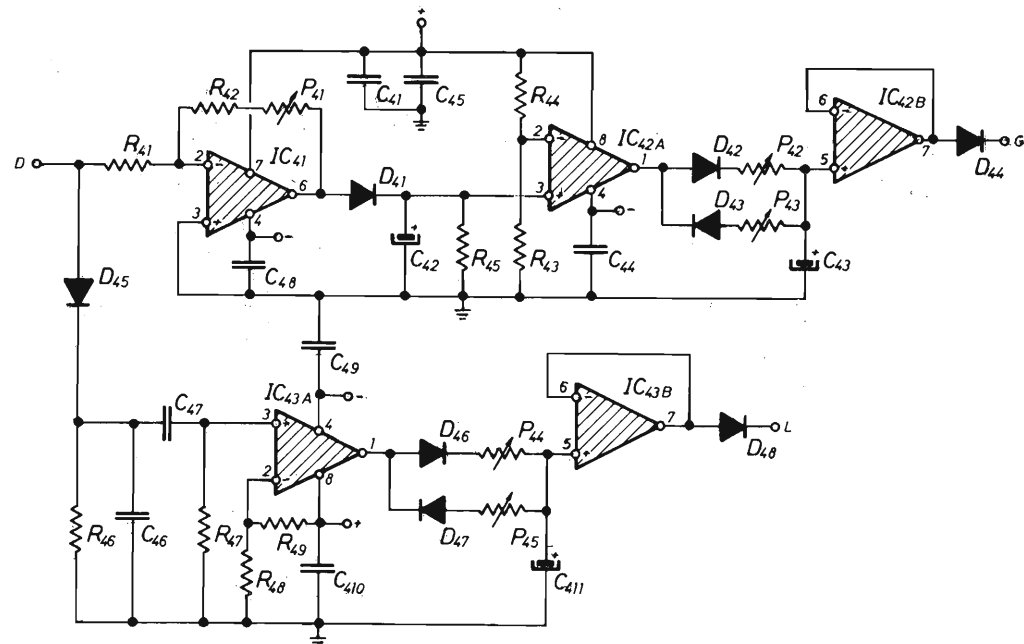
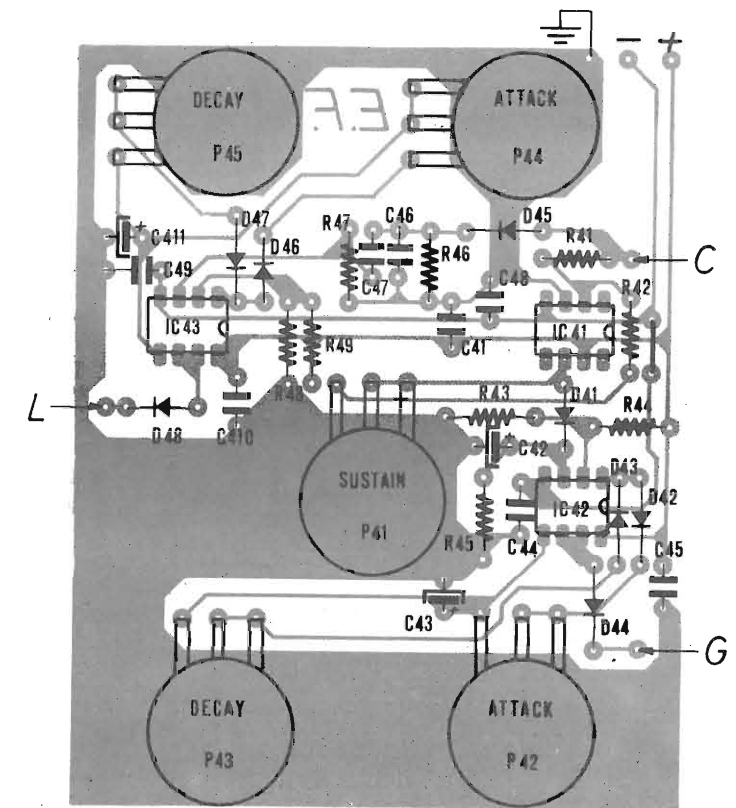

Inserita la chitarra al modulo 1 e con i potenziometri del modulo 4 tutti al minimo si pizzica una corda per verificare la comparsa di una tensione intorno ai 13V al punto L.

Si deve regolare R16 finché tale tensione non compare e rimane per un breve istante.

Al punto G la stessa tensione rimarrà per un tempo più lungo dopo la pennata.

Ora, agendo sui vari potenziometri, si dovrà verificare che tale tensione impiega un certo tempo a salire e tornare a zero con i potenziometri regolati al massimo.

È consigliabile regolare R16 in modo che il trigger in L scatti solo con pennate di una certa intensità: ciò può risultare utile durante un'esecuzione per ottenere un filtraggio senza modulazione suonando leggero e un filtraggio modulato con involuppo AR con pennate più forti.

VCF (modulo 5)

Il VCF permette di ottenere diverse timbriche sui segnali prodotti dal VCO.

Mediante il deviatore S51 anche il segnale originale della chitarra può essere inviato attraverso il filtro.

Il filtraggio consentito può essere di tre tipi, selezionabili tramite il commutatore rotativo S54: filtro passa basso (LP), passa banda (BP) e passa alto (HP).

Su ogni filtro è regolabile sia la frequenza di taglio (P52) che il coefficiente di qualità Q. (P51).

Mediante S52 si può inserire o disinserire una tensione di modulazione selezionabile tramite S53 per ottenere un'automatica variazione timbrica.

Il segnale filtrato è disponibile al punto N, da dove viene inviato all'ultimo modulo, il VCA.

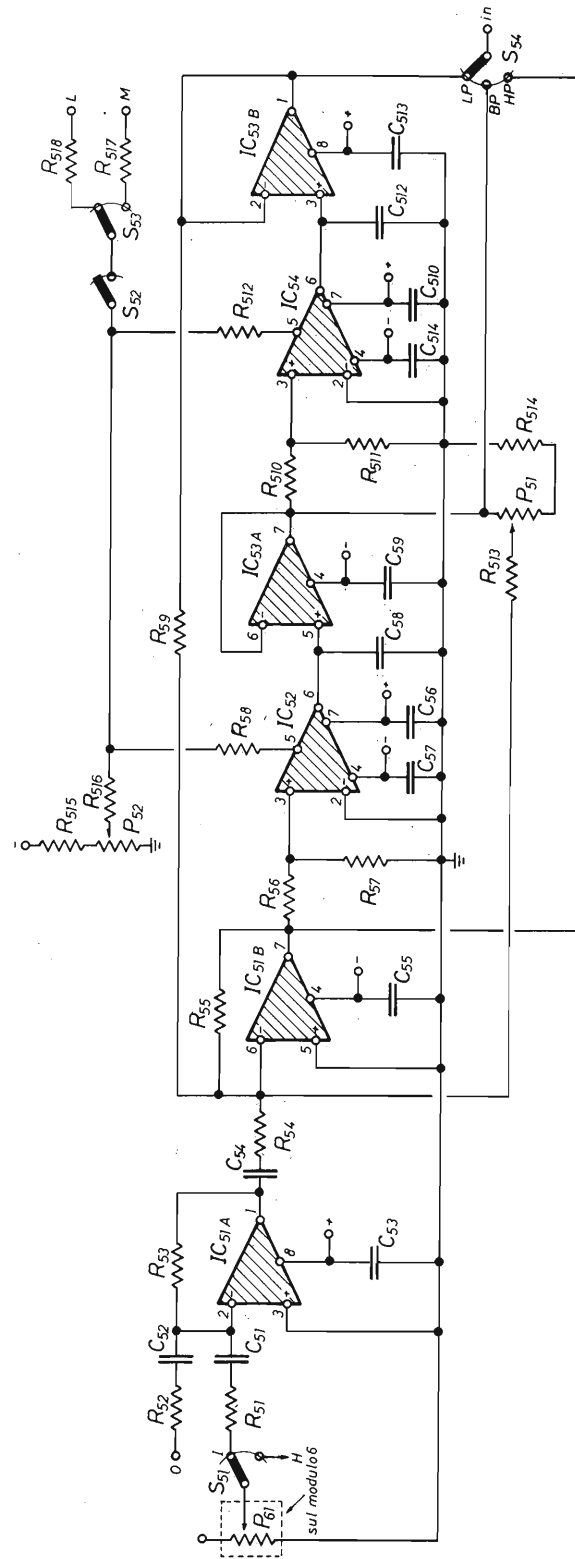

- R51 = 10 k
- R52 = 100 k
- R53 = 10 k
- R54 = 47 k
- R55 - R56 = 47 k
- R57 = 100
- R58 = 22 k
- R59 = 47 k
- R510 = 47 k
- R511 = 100
- R512 = 22 k
- R513 = 10 k
- R514 = 270
- P51 = 100 k lin
- P52 = 10 k lin
- IC51 = TL082
- IC52 = CA3080
- IC53 = TL082
- IC54 = CA3080
- S51 = S53 = dev. bipolari
- S52 = dev. unipolare
- S54 = dev. 1 via 3 posiz.
- R515 = 680
- R516 = R517 = 10 k
- R518 = 4,7 k
- C51 - C52 = 470 n
- C53 = 100 n (disco)
- C54 = 470 n (disco)
- C55 + C57 = 100 n (disco)
- C58 = 270 p
- C59 = 100 n (disco)
- C510 - C511 = 100 n (disco)
- C512 = 270 p
- C513 = 100 n (disco)

figura 7 - Modulo 5: VCF.

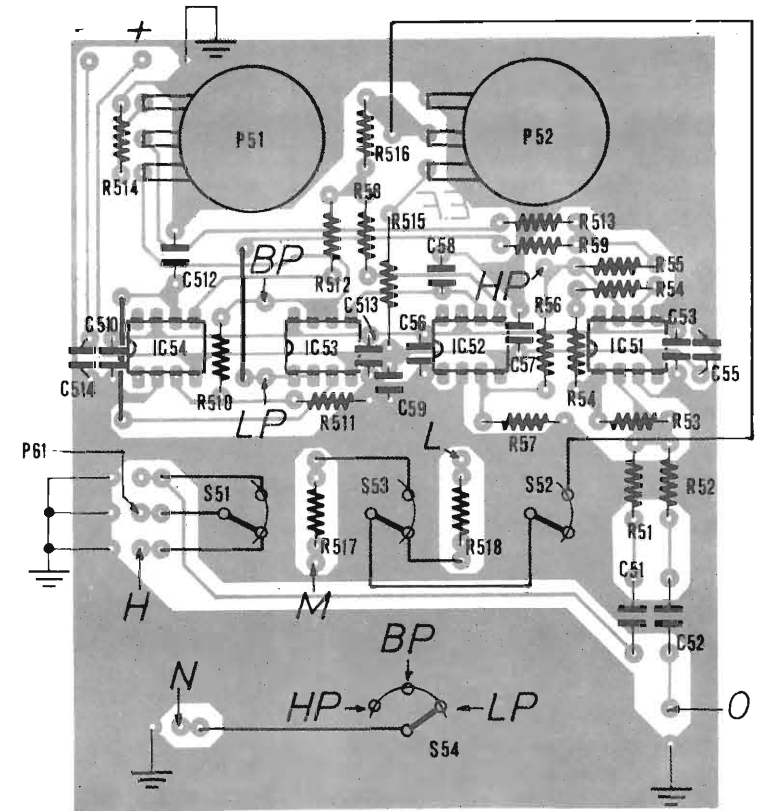

VCA (modulo 6)

Il VCA permette di controllare la variazione di ampiezza nel tempo del segnale sintetizzato.

Tramite il controllo di involuppo ASD si può regolare a piacere l'attacco, il mantenimento e il decadimento di una nota.

Ciò si ottiene inviando una corrente variabile (ottenuta tramite R64 dalla tensione di involuppo) al piedino 5 di IC61, un CA3080 che modifica il suo guadagno proprio in base alla corrente che riceve su questo piedino.

Il modulo comprende anche il Mixer (IC62) che permette di miscelare, tramite P61 e P62 il segnale della chitarra e quello sintetizzato.

Infine i segnali prodotti dal sintetizzatore sono inviati al master volume P71 che trova posto sul modulo alimentatore.



figura 8

- R61 = 47 k
- R62 = 100
- R63 = 100
- R64 = 22 k
- R65 = 470 k
- R66 = 100 k
- R67 = 470 k

- C61 = 100 n
- C62 = C63 = 100 n
- C64 = 47 p
- C65 = C66 = 100 n
- C67 = 470 n

- P61 = P62 = 100 k LIN
- P71 = 47 k LOG
- IC1 = CA 3080
- IC2 = 741

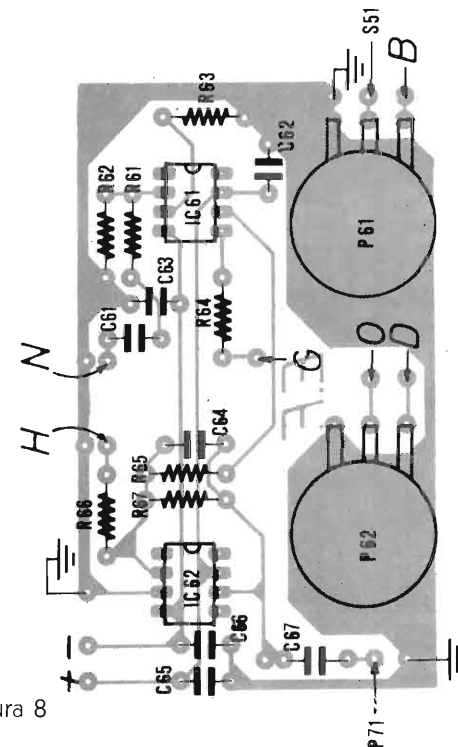
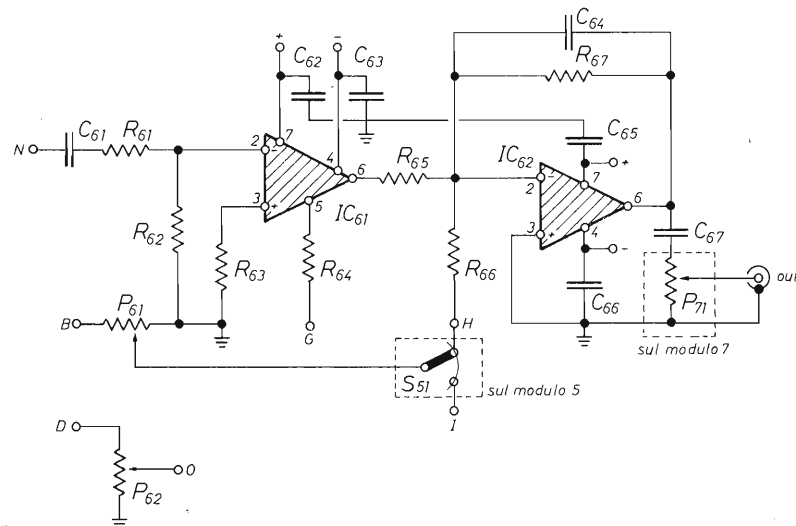

Consigli per la costruzione

Per ogni percorso dei segnali deve essere impiegato del cavetto schermato.

Il contenitore preferibilmente deve essere metallico.

Se ciò non è possibile si può ricorrere ad un mobiletto di legno autocostruito, le cui pareti interne dovranno essere rivestite con fogli di alluminio incollati per ottenere una certa schermatura.

In ogni caso il trasformatore va tenuto lontano dal pannello frontale su cui sono montati i moduli, in particolare va evitata la vicinanza con il modulo squadratore che può amplificare notevolmente il ronzio di rete.

Se si usa un pannello in metallo, la parte interna di questo va ricoperta con cartoncino sottile o plastica per evitare che le saldature vadano a contatto col metallo.

I terminali dei componenti naturalmente, vanno tagliati cortissimi e tra potenziometri e pannello è meglio inserire delle rondelle, in modo che stringendo i dadi di fissaggio non si rechino danni ai circuiti stampati.

I vari moduli vanno montati distanziati di almeno mezzo centimetro per facilitarne il montaggio e il controllo.

È consigliabile verificare il funzionamento modulo per modulo dopo la costruzione per facilitare l'eventuale scoperta di errori e malfunzionamenti.



figura 9 - Collegamenti tra i vari moduli.

Consigli per l'impiego

Una volta montato e cablato il tutto, si può passare senz'altro al collaudo finale.

A tale scopo si mettono tutti i potenziometri al minimo eccetto P61, P62 e P71 e la modulazione VCF disinserita.

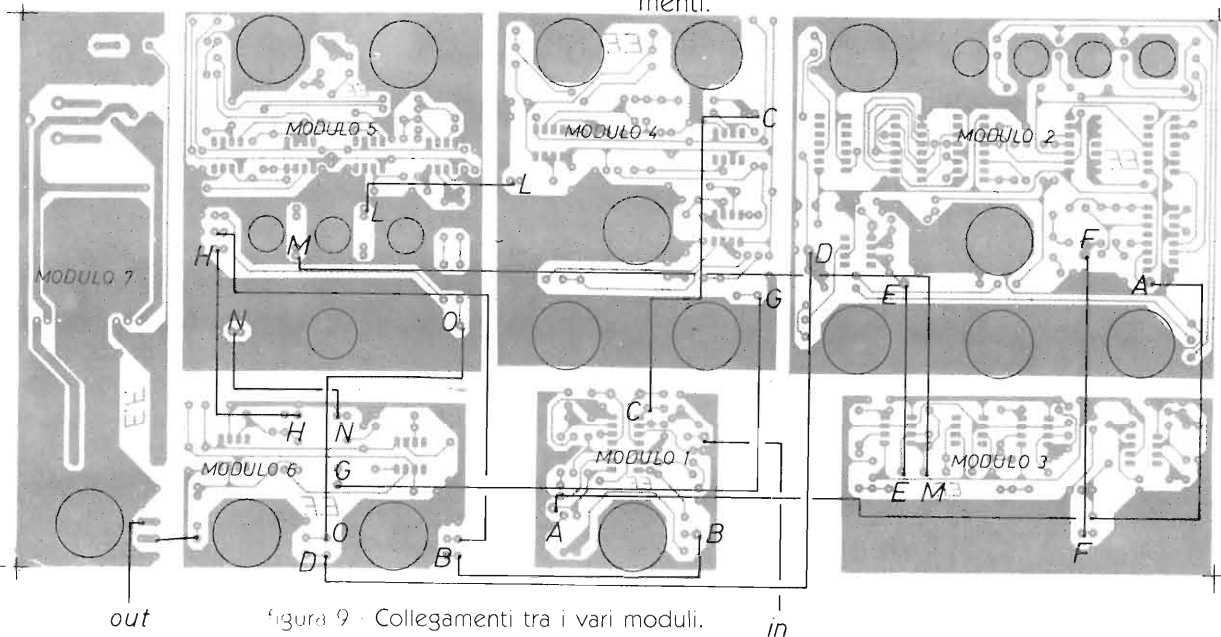
Collegata la chitarra, all'uscita del sint si invia l'onda quadra agendo su P22 dopo aver selezionato un'ottava con gli appositi deviatori del modulo 2.

Si controllano quindi le modulazioni e il VCF selezionando i tre tipi di filtro.

Infine si controllano gli altri segnali del VCO agendo sui rispettivi potenziometri di livello.

A questo punto il sint è pronto per creare suoni originali, o imitare quelli già noti.

Per esempio, si può imitare il flauto, selezionando l'ottava 2F dell'onda quadra e regolando opportunamente la frequenza e il Q del filtro LP senza modulazione.

L'attacco del VCA deve essere morbido e il de-



figura 10 - disposizione dei comandi sul pannello frontale.

cadimento rapido.

Un effetto di trombe si può ottenere selezionando l'ottava F e la quinta, con inviluppo del VCA simile al precedente e col VCF sul BP.

Si può tentare di imitare una fisarmonica dosando i livelli dell'ottava 2F o F e del PWM, un attacco lento, un sustain lungo e un LP con frequenza elevata.

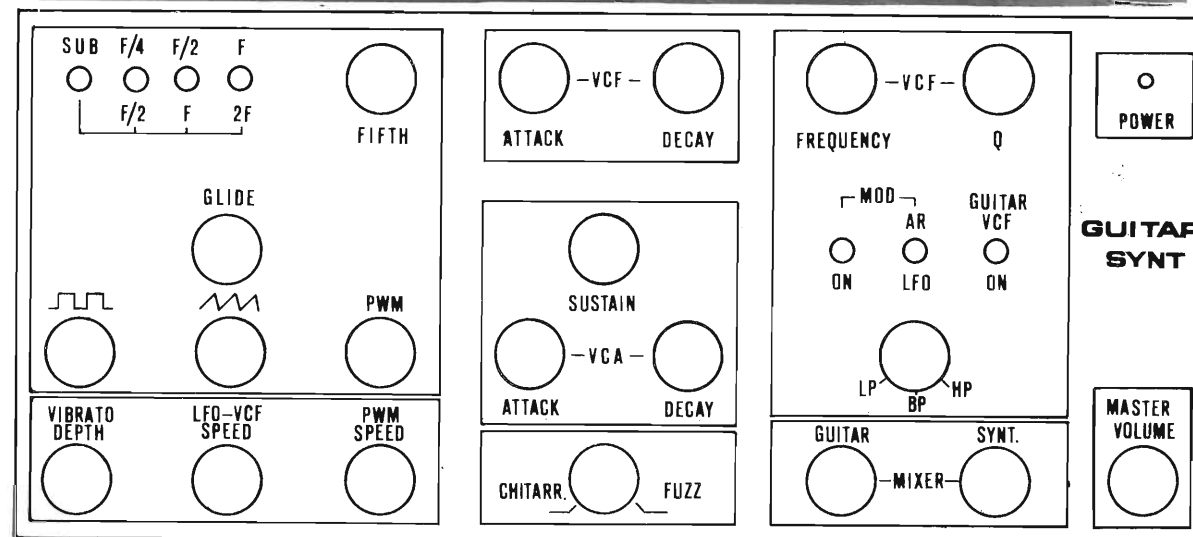
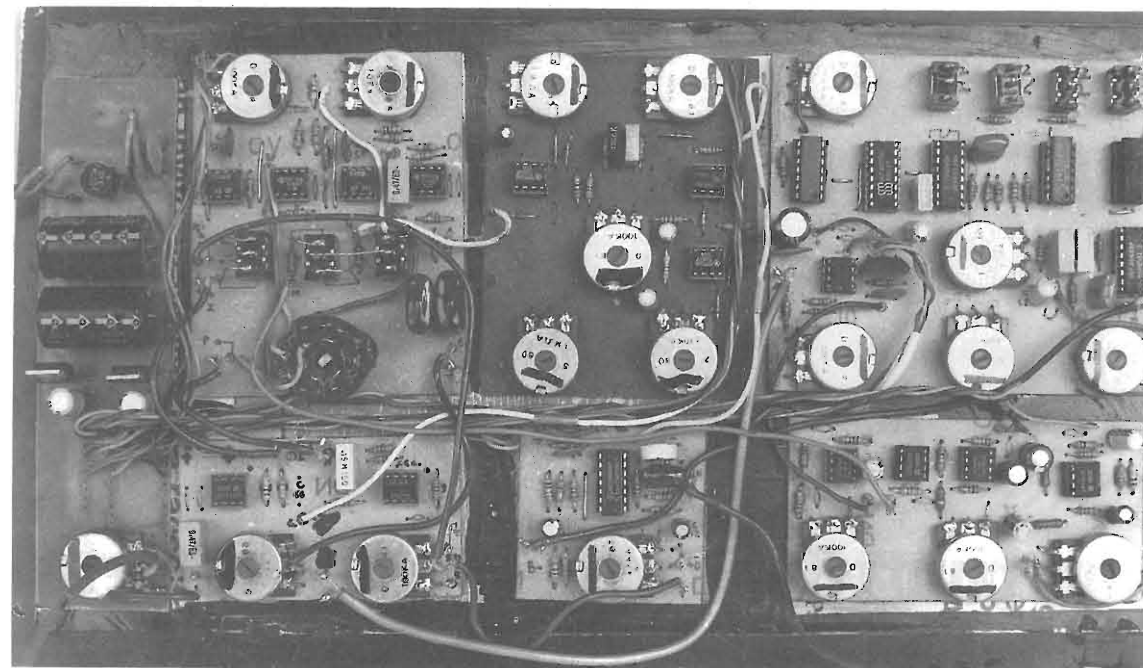
Infine, un ottimo basso elettrico si può imitare con l'onda triangolare.

La «macchina» permette comunque molte altre possibilità la cui scoperta è lasciata all'estro e alla fantasia dell'utente.

Concludo impegnandomi a realizzare qualche circuito «opzionale» per estendere le possibilità dello strumento, come per esempio un controllo a pedale per sostituire alcuni controlli manuali e facilitare modifiche dei suoni durante l'esecuzione con le mani impegnate sulla chitarra.

A questo punto non mi resta che augurare a tutti una buona riuscita nella realizzazione del progetto.

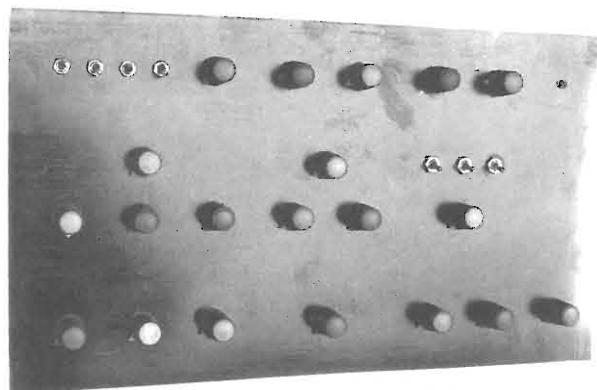

Bibliografia:

Manuale dei filtri attivi.

La progettazione dei circuiti amplificatori operazionali con esperimenti.

Manuale dei CMOS.

Tutti di Howard M. Berlin e del Gruppo Editoriale Jackson.

due punti di riferimento per l'esperto

SEMCO

DISPONIBILITÀ IMMEDIATA

LABORATORIO
COSTRUZIONI
ELETTRONICHE

LABORATORIO
COSTRUZIONI
ELETTRONICHE

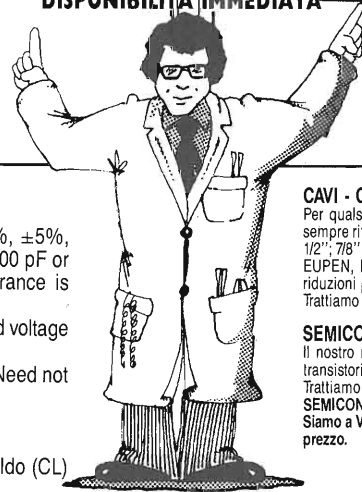

Electrical Characteristics

1. Capacitance range - 1 thru 1000 pf.
2. Capacitance tolerance - $\pm 1/2\%$, $\pm 1\%$, $\pm 2\%$, $\pm 5\%$, $\pm 10\%$, $\pm 20\%$. For capacitance values of 100 pF or less, the minimum standard available tolerance is ± 0.5 pF.
3. Dielectric strength — Minimum 200% of rated voltage for 5 seconds.
4. Insulation resistance — 1000 megohms uf. Need not exceed 100000 megohms at 25° C.
5. Min. Q at 1 MHz — See attached drawing.

Rivenditore

EBE s.a.s. - via Carducci, 2 - 93017 San Cataldo (CL)
- Tel. 0934/42355

CAVI - CONNETTORI - R.F.

Per qualsiasi Vostra esigenza di cavi e connettori, il nostro magazzino è sempre rifornito di cavi R.F. (tipo RG a norme MIL e cavi corrugati tipo 1/4", 1/2", 7/8" sia con dielettrico solido che in aria) delle migliori marche: C.P.E., EUPEN, KABELMETL. Inoltre potrete trovare tutti i tipi di connettori e di riduzioni per i cavi suddetti. Trattiamo solo materiale di prima qualità: C.P.E., GREEMPAR, SPINNER.

SEMICONDUTTORI - COMPENSATORI

Il nostro magazzino inoltre è a Vostra disposizione per quanto riguarda transistori e qualsiasi altro componente per i Vostri montaggi a R.F. Trattiamo le seguenti case: TRW, PHILIPS, PLESSEY, NATIONAL SEMICONDUCTOR, CONTRAVERS MICROELETTRONICS et. Siamo a Vostra completa disposizione per qualsiasi chiarimento o richiesta prezzo.

INTERPELLATECI
AVRETE UN PUNTO DI RIFERIMENTO

LABORATORIO COSTRUZIONI ELETTRONICHE

Via Manzoni, 102 - 70027 Palo Del Colle / Bari - Tel. (080) 625271

ELETTRONICA
FLASH

OMOLOGATO!



M-5034

40 canali AM

Ricetrasmittitore veicolare in banda CB, realizzato secondo le tecnologie più avanzate. Consente ottimi collegamenti anche nelle condizioni più disagiate. Dotato di limitatore automatico di rumore (ANL) e di selettore canale 9/canale 19.

Caratteristiche tecniche

Generali

Numero dei canali: 40
Frequenza: 26,965 ÷ 27,405 MHz
Spaziatura dei canali: 10 KHz
Temperatura di lavoro: -10 ÷ +55 °C
Alimentazione: 13,8 Vcc
Assorb. di corrente in Rx: 250 mA (stand-by)
< 1,5 A max

Dimensioni: 146L x 190P x 51H mm

Trasmittitore

Potenza RF in uscita: 5 W max
Percentuale di modulazione: 90% (AM)

Ricevitore

Sensibilità: 1 μ V per 10 dB S/N
Regolazione dello squelch: 0 ÷ 1 mV
Selettività: < 60 dB a +10 KHz
Reiezione immagine: 55 dB
Frequenze intermedie: I 10,695 MHz
II 455 KHz
Uscita audio: 2,5 W max su 8 Ω

ZODIAC®

MELCHIONI ELETTRONICA

20135 Milano - Via Colletta, 37 - tel. (02) 57941 - Filiali, agenzie e punti di vendita in tutta Italia.
Centro assistenza: DE LUCA (12 DLA) - Via Astura, 4 - Milano - tel. (02) 5696797

L'ANTENNA È IMPORTANTE!

SKYLAB

Frequenza	27 MHz
Numero canali	200
Potenza max.	1 Kw
Impedenza nominale	50 Ω
Guadagno	7 dB
SWR	1,1 ÷ 1
Resistenza al vento	120 Km/h
Altezza massima	550 cm.
Peso	1800 gr.

La «SKYLAB» è la nostra antenna più venduta in Europa. È stata studiata per avere un'ottima sensibilità in ricezione ed una eccezionale penetrazione in trasmissione per una lunga durata ed una elevata resistenza meccanica. Sono stati usati: alluminio anticorrosivo, ottone e nylon. Tutti i particolari metallici di interconnessione sono eseguiti in ottone tornito.

RADIALI ANTIDISTURBO:

La «SKYLAB» è completata da 3 radialini antidisturbo che hanno la funzione di diminuire le cariche di elettricità statica indotta sull'antenna.

BASAMENTO:

Il basamento è costruito in un unico blocco di alluminio che permette di ottenere la massima robustezza meccanica assieme alla massima ermeticità delle connessioni.

TARATURA:

L'antenna non richiede nessuna taratura in quanto viene fornita pretarata in fabbrica.

GABBIA ANTIFISCHIO:

È così chiamata in quanto ancorando i 3 radiali inferiori al palo di sostegno impedisce quando c'è il vento che questi fischino.

FISSAGGIO

Il fissaggio dell'antenna viene fatto direttamente sulla base ed è in grado di accettare pali di sostegno del diametro di 30 - 35 mm.

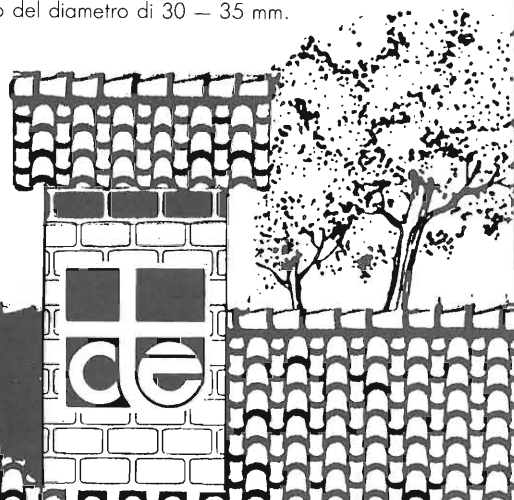
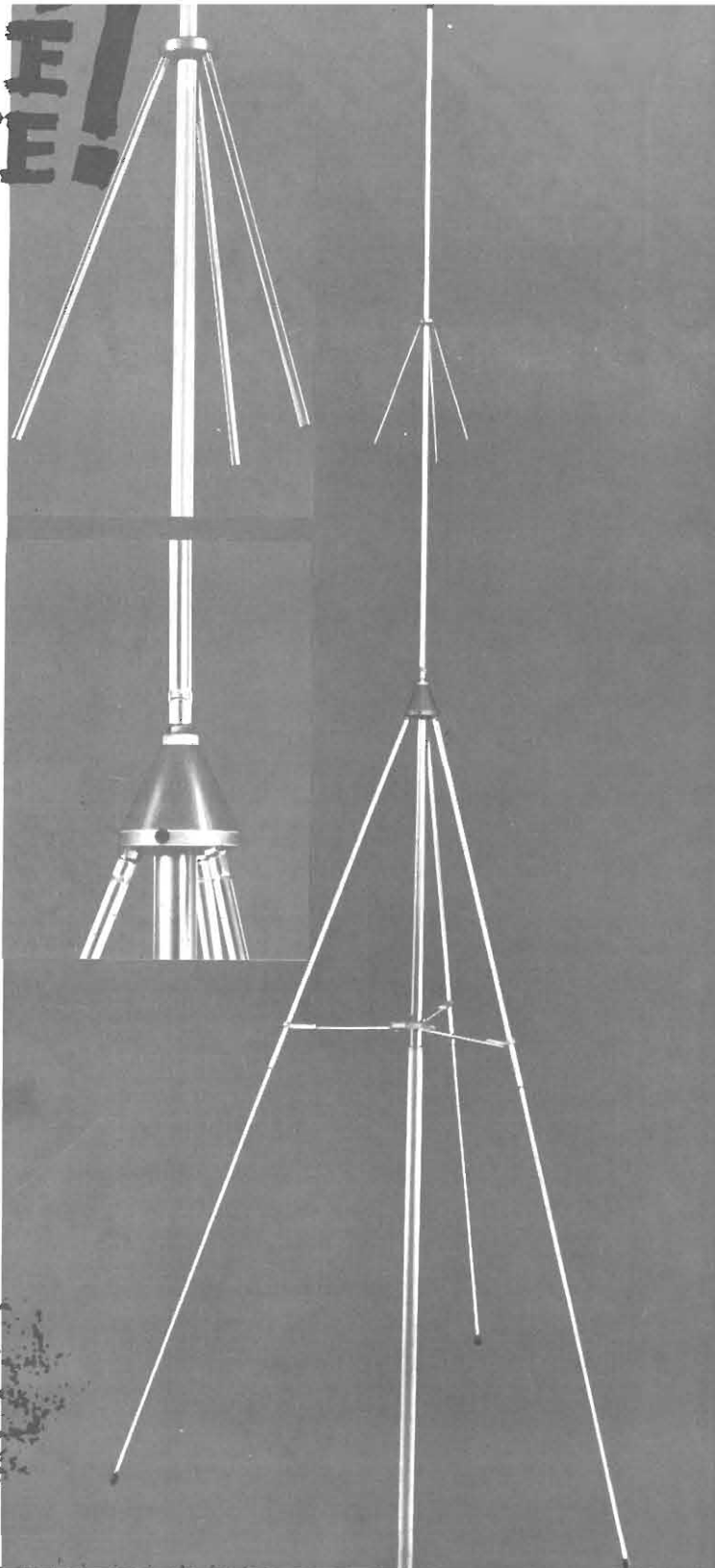

C.B. RADIO FLASH

Germano, — Falco 2 —



Ancora una volta ben ritrovati.

Immagino tutti sappiate che l'autocostruzione delle antenne è, da sempre uno dei campi pratici più frequentati da OM e CB.

Per gli OM (i radioamatori) nessun problema, almeno dal punto di vista legale, anche per la modifica in proprio degli apparati ricetrasmittenti normalmente in commercio o, per chi sa, della costruzione ex novo di uno o più di questi o di amplificatori lineari.

Gli apparati «home made» (fatti in casa) sono quasi una costante nei Paesi dell'est europeo dove, oltre ad essere fortemente limitata l'importazione degli apparecchi commerciali essi hanno anche un prezzo (QRJ) molto alto; normalmente corrispondente ad almeno un anno di paga di un impiegato.

Con la legge entrata in vigore il 1° maggio 1987 in Unione Sovietica, che legalizza il lavoro privato e l'iniziativa non statale, forse, coloro che potranno permettersi «certe cose» aumenteranno ma, certamente un ICOM od uno YAESU resteranno, per molti, un sogno irraggiungibile.

Da questa parte della cortina, invece, coloro che possono van-

tare l'autocostruzione di un TRX si possono contare senza l'uso del pallottoliere.

I CB, però, a qualunque etnia appartengano non possono toccare o manomettere gli apparati commerciali omologati.

Men che meno, quindi, costruirsi uno!

La legislazione non lo ammette.

Le antenne, di contrario, sono un campo di libera iniziativa per i CB a patto che rispondano a determinati requisiti di legge che possiamo riassumere così: che abbiano una lunghezza elettrica non eccedente $1/4 \lambda$ e che siano omnidirezionali.

Dentro questi due parametri, che certamente limitano ma non troppo il campo di applicazione di questo indispensabile componente della stazione, i CB possono sbizzarrirsi quanto vogliono.

Occorre fare presente che non esistono soltanto le ground-planes che, forse per pigrizia, acquistiamo dal nostro rivenditore di fiducia.

Possiamo autocostruircele aumentando il numero dei radiali, poi diminuendoli, allungandoli, accorciandoli, a proprio piacimento.

Ricordate che se un determinato accorgimento fa aumentare il livello di un segnale ricevuto avremo, analogamente, un aumento della potenza ERP emessa.

Per chi non ne fosse a conoscenza la potenza ERP è data dal seguente prodotto:

$$ERP = W \times G.$$

Dove w è la potenza in WATT del trasmettitore e G è il guadagno in dB dell'antenna.

Certo che calcolare il guadagno di un'antenna è un'impresa abbastanza ardua che richiede l'uso di strumenti molto costosi e sofisticati che, normalmente, possiedono solamente le ditte specializzate nella costruzione di antenne.

Ma non finisce qui.

L'antenna, una volta costruita ha bisogno che la sua impedenza (misurata alla frequenza di lavoro = 27 MHz) sia uguale a quella del TRX in modo che tutta la potenza che viene emessa dal trasmettitore del baracchino possa essere inviata in aria.

Capire perché succede questo fenomeno è una cosa, forse, un po' difficile perché non del tutto intuitiva ma possiamo provare a comprenderla meglio con un pa-

rallentamento.

Prendiamo, come esempio, due tubi: uno è il baracchino e l'altro è l'antenna.

L'impedenza è la loro sezione.

Se il baracchino ha un'impedenza maggiore di quella dell'antenna ecco cosa capita: solo una parte della potenza (acqua) passa in antenna e da questa in aria.

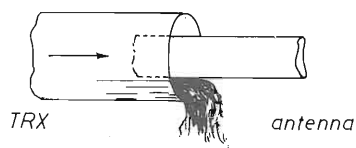

Avviene, cioè, un travaso solo parziale di potenza dal trasmettitore in antenna.

Si ha, quindi, un disadattamento fra le impedenze dei due elementi della stazione: baracchino ed antenna.

Analogamente, se è l'antenna ad avere una impedenza maggiore di quella del baracchino, capiterà qualche cosa di paragonabile a questo: che, comunque, un po'

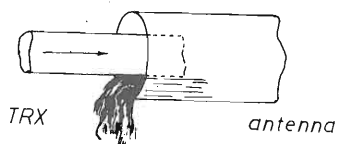

di potenza (acqua) andrà perduta in quanto vi è una differenza di sezione tra le due tubature.

È intuitivo, quindi, che il massimo trasferimento di potenza (acqua) si avrà quando le due tubature (baracchino ed antenna) avranno la medesima sezione (impedenza). Proprio come nella figura.

Visto che nel nostro settore il disadattamento del tubo-baracchino con il tubo-antenna si mi-

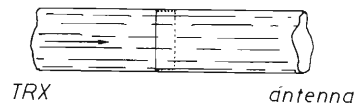

suratura in ROS possiamo dedurre che quando radio ed antenna hanno lo stesso diametro abbiamo un ROS 1:1 cioè tutta l'acqua che il tubo-baracchino porta, passa nel tubo-antenna e da questo, poi, viene distribuita.

Per i tubi, sappiamo, esistono degli adattatori che fanno in modo di poter congiungere, senza perdite di portata di fluido, due sezioni diverse.

Così il primo esempio che ho fatto: bloccando ogni perdita di fluido.

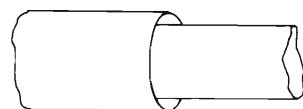

diventerà

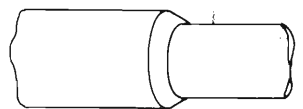

Analogamente il secondo caso

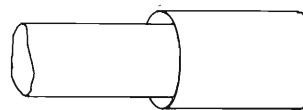

diventerà

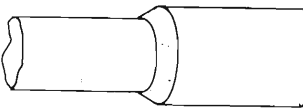

Con l'ausilio di un piccolo artificio, nel nostro caso di un semplice adattatore di sezione, abbiamo risolto il problema di una perdita d'acqua dovuta dal differente calibro di due tubi.

Per ciò che concerne la radio il ragionamento è analogo.

Non si parla di portata d'acqua ma di potenza r.f. che non viene misurata in litri ma in WATT (che al plurale fa sempre WATT e non WATTS come molti ancora si ostinano a scrivere), non si parla di perdite d'acqua ma di ROS (Rapporto di Onde Stazionarie).

A proposito: avete idea di quanto possa incidere, in trasmissione, ad esempio un ROS di 2:1?

Pensate che oltre l'11% della potenza emessa va a scaldare il cavo coassiale e, così, si perde per effetto JOULE (pr. GIAUL) invece di essere inviata in aria.

Allora, cosa fare?

Prima di tutto date un'occhiata a questa tabella che ho tratto dall'Almanacco delle Antenne SIRTEL (pag. 47) che era allegato ad E.F. di gennaio u.s.

Ora, se il ROS della vostra stazione non è oltre il 2:1 potreste smettere di leggere CB-Radio-Flash (per questo mese).

Al contrario, se avete voglia di fare da soli delle migliori senza spendere un capitale, o volete arricchire di un pochino la vostra cultura, (può sempre tornare utile), allora continuate a leggere.

In radiotrasmissioni, come in idraulica, quando esiste un disadattamento (che nel nostro caso è un disadattamento di impedenza), si adopera, pensate un po', un adattatore, un adattatore di impedenza.

Quello che voglio proporvi di autocostruire è molto semplice.

L'adattatore di antenna, detto anche accordatore, può portare il ROS tra 1 ed 1,1.

Tra i suoi pregi, il migliore, è quello di essere costruito nella

Coefficiente di riflessione, potenza riflessa e potenza trasmessa in funzione del R.O.S.

R.O.S.	Coefficiente di riflessione	Potenza riflessa (%)	Potenza trasmessa (%)	Perdita di potenza (dB)
1,0	0,000	0,00	100,00	0,000
1,1	0,048	0,23	99,77	0,010
1,2	0,091	0,83	99,17	0,036
1,3	0,130	1,70	98,30	0,073
1,4	0,167	2,77	97,23	0,120
1,5	0,200	4,00	96,00	0,179
1,6	0,231	5,32	95,68	0,237
1,7	0,259	6,71	93,29	0,302
1,8	0,286	8,15	91,85	0,366
1,9	0,310	9,64	90,36	0,442
2,0	0,333	11,10	88,90	0,504
2,2	0,375	14,08	85,92	0,660
2,4	0,411	16,92	83,08	0,799
2,6	0,445	19,80	80,20	0,956
2,8	0,474	22,44	77,56	1,106
3,0	0,500	25,00	75,00	1,248
3,2	0,524	27,4	72,6	1,39
3,4	0,545	29,7	70,3	1,53
3,6	0,565	31,9	68,1	1,67
3,8	0,583	34,0	66,0	1,80
4,0	0,600	36,0	64,0	1,93
4,5	0,636	40,4	59,6	2,25
5,0	0,666	44,4	55,6	2,55
5,5	0,692	47,9	52,1	2,83
6,0	0,714	51,0	49,0	3,10
6,5	0,733	53,8	46,2	3,36
7,0	0,750	56,3	43,7	3,59
7,5	0,765	58,5	41,5	3,88
8,0	0,778	60,5	39,5	4,03
8,5	0,790	62,4	37,6	4,25
9,0	0,800	64,0	36,0	4,44
9,5	0,810	65,6	34,4	4,63
10,0	0,818	67,0	33,0	4,81
12,0	0,846	71,6	28,4	5,47
14,0	0,866	75,0	25,0	6,02
16,0	0,882	77,8	22,2	6,53
18,0	0,895	80,1	19,9	7,01
20,0	0,904	81,8	18,2	7,40
25	0,922	85,1	14,9	8,27
30	0,935	87,5	12,5	9,03
35	0,945	89,2	10,8	9,66
40	0,951	90,5	9,5	10,22
45	0,956	91,5	8,5	10,71
50	0,960	92,2	7,8	11,08
100	0,980	96,1	3,9	14,09
200	0,991	98,1	1,9	17,21

Tratto da «Almanacco delle Antenne» SIRTEL pag. 47 allegato ad E.F. 01/88.

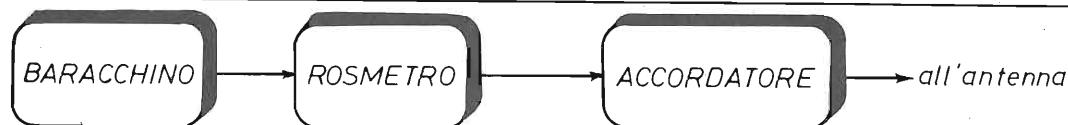

Corretto inserimento dell'accordatore in una linea ricetrasmittente composta da: baracchino, ROSmetro ed antenna.

quasi totalità di materiale di recupero ed il suo montaggio è molto semplice.

Basta saper usare il saldatore ed avere una minima esperienza di bricolage (per forare la scatola metallica che dovrà contenere il tutto) ed il gioco è fatto.

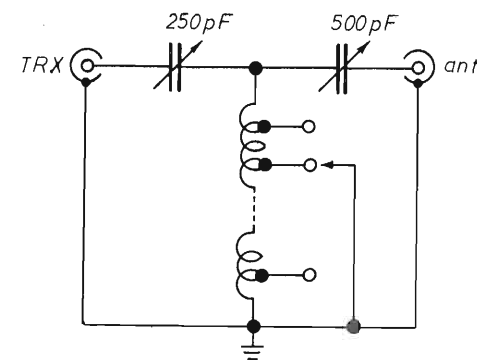

Per il solenoide fare delle prese dopo 1, 3, 5, 7, 9, 11, 14, 17, 20, 23, 26, 30 spire a partire dal capo più vicino ai condensatori variabili.

Componenti:

1 condensatore variabile da 250 pF

1 condensatore variabile da 500 pF

285 cm di filo di rame da 0,7-0,8 mm di sezione con il quale costruire un solenoide costituito da 30 spire da 3 cm di diametro spaziate fra loro di 1 mm

2 prese PL femmine da pannello - 1 commutatore 1 via 12 posizioni

1 scatola metallica di dimensioni adatte

Datevi da fare, ne vale la pena se il ROS è un po' alto.

Fatemi sapere com'è andata. Risposta Flash per Ferdinando

di Bagnacavallo: mi sto interessando al tuo caso. Ti darò risposta privata o tramite E.F. quanto prima.

Purtroppo la tua lettera mi è arrivata troppo tardi per poter essere pubblicata con la risposta su questo numero.

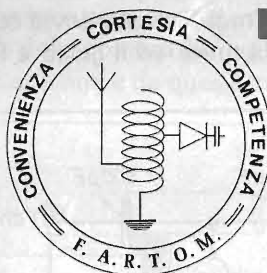

FARTOM Radiocomunicazione

via Filadelfia 167/b
10136 TORINO
tel. 011/353654

è a disposizione, con le **3C**, anche per gli amici di ELETTRONICA FLASH e

OFFRE:

le migliori marche di **appareti C.B. omologati e multicanale AM/FM/SSB** e i più qualificati **ricetrasmittitori HF/VHF/SHF per O.M.**

Una vasta gamma di **antenne, mobili e fisse, per O.M. e C.B.; alimentatori, misuratori di R.O.S., tester analogici e digitali; cavi RG 58, RG 213 ecc.; amplificatori di potenza RF; componenti elettronica, ricambi, kits** e ogni altro prodotto per le stazioni radioamatoriali; ricevitori civili e per **S.W.L.**

Il tutto a prezzi di assoluta **CONVENIENZA**.

OFFRE:

La pluriennale **COMPETENZA** nel campo radiantistico, con l'assistenza tecnica e i validi consigli di I1 PNE (Ennio).

OFFRE:

La **CORTESIA** che da sempre viene riservata ai Clienti, considerati come amici.

METTE A DISPOSIZIONE (per i suoi Clienti di To e provincia):

I numeri arretrati di ELETTRONICA FLASH per consultazioni e per il completamento delle annate in Loro possesso.

RICORDATE: FARTOM è: CONVENIENZA - COMPETENZA - CORTESIA, da sempre e per sempre. Ma non disponiamo di cataloghi. Non è scortesia!

Regione dell'Umbria - Comune di Amelia
Azienda di promozione turistica dell'Amerino
Pro-Loce di Amelia - A.R.I. Sez. di Terni

**MOSTRA MERCATO
DEL RADIOAMATORE E DELL'ELETTRONICA**
... un'occasione per visitare l'Amerino...

AMELIA (zona industriale di Formole)

28-29 Maggio 1988

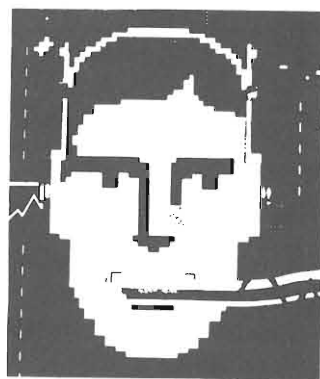

ELETTRONICA
FLASH

Vi attende
al suo Stand

Segreteria:

Azienda di promozione turistica dell'Amerino - Via Orvieto, 1 - Tel. 0744/981453

ELETTRONICA
FLASH

Lafayette Wisconsin 40 canali in AM



OMOLOGATO
P.T.

Il moderno e compatto con indicatore di segnali LED.

Apparato di concezione moderna incorporante recenti soluzioni tecniche, completo di tutti quei circuiti indispensabili nell'impiego veicolare. L'indicazione del canale operativo è data da un visore a due cifre a 7 segmenti di grandi dimensioni. L'indicazione del segnale ricevuto e l'indicazione della potenza RF relativa trasmessa o la percentuale di modulazione sono indicate da una fila di 4 diodi Led. La configurazione del ricevitore è a doppia conversione ed incorpora pure il circuito di silenziamento. Una levetta posta sul pannello frontale permette di predisporre il funzionamento dell'apparato quale amplificatore di bassa frequenza. In tale caso sarà opportuno impiegare un altoparlante a tromba esterno. La custodia metallica non è vincolata all'alimentazione. Qualsiasi polarità di quest'ultima potrà essere così riferita a massa. Le minime dimensioni dell'apparato consentono un'efficace installazione pure nei mezzi più sacrificati.

CARATTERISTICHE TECNICHE

TRASMETTITORE

Potenza RF: 5 W max con 13.8V di alimentazione.

Tipo di emissione: 6A3 (AM).

Soppressione di spurie ed armoniche: secondo le disposizioni di legge.

Modulazione: AM al 90% max.

Gamma di frequenza: 26.965 - 27.405 KHz.

RICEVITORE

Configurazione: a doppia conversione.

Valore di media frequenza: 10.695 MHz; 455 KHz.

Determinazione della frequenza: mediante PLL.

Sensibilità: 1 µV per 10 dB S/N.

Portata dello Squelch: 1 mV.
Selettività: 60 dB a ±10 KHz.
Reiezione immagini: 60 dB.
Livello di uscita audio: 2.5W max su 8 Ω.
Consumo: 250 mA in attesa, minore di 1.5A alla massima potenza.
Impedenza di antenna: 50 ohm.
Alimentazione: 13.8V c.c.
Dimensioni dell'apparato:
116 x 173 x 34 mm.
Peso: 0.86 Kg.

In vendita da
marcucci
Il supermercato dell'elettronica
Via F.lli Bronzetti, 37 - Milano
Tel. 7386051

Lafayette
marcucci S.p.A.



NEW EVM COMPUTER
via degli Innocenti 2, Figline Valdarno
Tel. 055-958382/958383

Ecco finalmente il personal computer MS-DOS IBM compatibile ad un prezzo che non teme confronto.

Si pensi che nel prezzo è compreso l'intero sistema personal di base, quindi l'unità centrale a 256 Kbyte di memoria RAM, (espandibili a 640K), un drive floppy, a 360 Kbyte, una tastiera internazionale a 84 tasti, di cui 10 funzioni, un monitor a fosfori verdi ed una scheda grafica che si può scegliere tra una scheda colore CGA e una scheda monocromatica Hercules.

Sono inoltre disponibili tutte le espansioni hardware, come hard disk, floppy disk, RAM, porte seriali ecc.

Come si vede, si tratta di un personal computer, in grado di soddisfare tutte le richieste di un'utenza altamente qualificata.

A questo si aggiunge che ha una garanzia italiana, cosa che tranquillizzerà non poco l'utente che voglia salvaguardarsi da eventuali problemi, potendo ricorrere in qualsiasi momento ad una tempestiva ed efficiente assistenza.

Un altro punto a favore di questa macchina, è il manuale, completamente in italiano, che facilita l'acquisizione della pratica necessaria ad usarla, rendendola praticamente immediata e la disponibilità del sistema operativo MS-DOS ed interprete GW BASIC, in versione italiana con manuali in italiano.

Per tutti questi motivi ci pare di vedere che sia stato fatto un ulteriore passo avanti nella diffusione della cultura informatica.

OFFERTA P.C.

A XT BASE TURBO 8M IFDD

- Mobile metallico con apertura a compasso.
- Scheda madre TURBO 4.77 - 8.00 MHz. con 256K RAM espandibili a 640K - con controller per floppy - 8 slots
- CPU 8088/2 a 8 MHz.
- N. 1 drive «tecnologia giapponese» da 360 K
- N. 1 alimentatore 150W con ventilazione a norme di sicurezza europee.

B MONITOR MONOCROMATICO BIM 12"

- C SCHEDA GRAFICA CGA oppure ERCULES
- D TASTIERA 84 TASTI AMERICANA O ITALIANA

A+B+C+D TOTALE: 798.000



Buono d'ordine

DATA _____

NUMERO CODICE	DESCRIZIONE	PREZZO	Q.TA	TOTALE PREZZO
	VS 88T		1	
	DRIVE F.		1	
	TASTIERA		1	
	MONITOR F.V.		1	
	SCHEDA G.		1	
				798.000
				IVA 18% 143640

SPESE POSTALI

28000

TOTALE L. 969640

PAGHERÒ ALLA CONSEGNA L'IMPORTO SOPRA INDICATO

SI PREGA DI RIMETTERE FATTURA

SPEDIRE IN BUSTA A

NEW EVM COMPUTER - VIA DEGLI INNOCENTI 2 - 50063 FIGLINE V. NO. (FI)

ELETTRONICA
FLASH



VS 88T

PC - TURBO

Altre configurazioni:

- A + C + D + Monitor colore 798.000 + 250.000
- A + B + C + Tastiera 101 tasti 798.000 + 25.000
- A + C + Monitor colore + tastiera 101 TASTI 798.000 + 275.000
- A + B + C + D + Hard disk 20M (con scheda controller) 798.000 + 532.000
- A + B + C + D + Hard disk 30M (con scheda controller) 798.000 + 574.000
- A + B + C + D + Floppy disk drive 360K 5" 1/4 COPAL 798.000 + 164.000

- Espansione RAM da 256 a 512KB M. 9X 41256 12 62.000
- Espansione RAM da 256 a 640KB 98.000
- Scheda orologio 58.000
- Mouse GENIUS 3 tasti 25 POLI 88.000

I prezzi sono esclusi di IVA.

Gentile Lettore, con il 1988, noi della NEW EVM dichiariamo ufficialmente aperta l'ERA DEL COMPUTER FACILE! Come è possibile?! Guardi un po' la nostra offerta e potrà rendersi conto Lei stesso di tutti i vantaggi che Le proponiamo.

Prima di tutto, la NEW EVM Le dà l'opportunità di acquistare un sistema personal completo ad un prezzo veramente irrovabile. Per sole 798.000 LIRE+IVA, Le invieremo:

- 1 personal computer VS 88T, MS-DOS compatibile, a 256K byte di memoria, espandibili a 640K.
- 1 drive floppy a 360K bite di memoria.
- 1 tastiera italiana.
- 1 monitor a fosfori verdi.
- 1 scheda grafica a scelta tra: scheda colore CGA (ad alta risoluzione) o scheda monocromatica HERCULES (ad altissima risoluzione).

Ma i vantaggi della nostra offerta non sono finiti qui. Infatti, questo personal computer è provvisto di GARANZIA ITALIANA che Le darà diritto ad una assistenza tempestiva e capillare. Inoltre, il manuale di istruzioni è completamente IN ITALIANO, evitandole la noia della traduzione.

Come vede, in tempi brevi potrà possedere anche Lei un personal computer ad avanzata tecnologia, efficiente e facile da usare, ad un prezzo davvero vantaggioso. Non perda tempo! Spedisca l'ordine oggi stesso e, se ha bisogno di ulteriori chiarimenti, ci scriva o ci telefoni. Siamo a Sua completa disposizione per qualsiasi informazione, anche su software ed accessori.

Cordiali saluti.

ABBIAMO APPRESO CHE...

... la Ditta **EXPLORER**, via Cipro, 70 - 25125 Brescia - Tel. 030/226168, ha messo in mercato un nuovo e potente telefono/interfono full duplex per automobile. L'apparecchio di altissima professionalità permette collegamenti a lunga distanza grazie la potenza RF del trasmettitore. Oltre 40W in antenna sia per la sezione mobile che base. Per i ritorni di RF è stato optato per frequenze RX/TX non adiacenti (49 e 70 MHz) e duplexer sofisticati. In auto è opportuno occultarlo installando il lineare nel baule, microtelefono nell'abitacolo e il numeratore con centralino completamente estraibile, a norme DIN, nella sua comoda plancia. Una antenna stilo con mollone completerà il tutto. Per maggiori informazioni rivolgersi direttamente alla Ditta.



... la Bottega Elettronica

di A. Tomesani di Bologna già Battistelli 6 si è trasferita in via Pio V, 5/A. Abbiamo voluto visitarla. Ne siamo stati piacevolmente colpiti della vastità ed eleganza dei locali. In comoda visibilità ed esposizione, computer, cercametri, altoparlanti per impianti HiFi, strumentazione, componentistica, accessoristica Monacor e, quant'altro possa servire a chi ha che fare con l'elettronica in genere.

È veramente un piccolo grande emporio ove la cordialità e l'esperienza tecnica del Titolare e suoi operatori ne sono la qualificata cornice. Visitatela, scrivetegli, potreste trovare e acquistare quello che cercate.

... la AMSTRAD

società inglese di rinomanza internazionale, oltre alla vasta gamma di Personal Computer particolarmente interessanti



per rapporto qualità/prezzo, di cui ve ne abbiamo già parlato nella E.F. del dic/87, ha presentato tutta una nuova gamma di apparecchi Hi-Fi.

Il P.C. oramai conosciuto è ora affiancato da un Word processor che rivoluzionerà i sistemi di scrittura (mod. PCW8256). Se il mercato della scrittura elettronica subirà rivoluzioni future anche quello della VIDEOREGISTRAZIONE non sarà a meno. Il VCR 4900 Programmer, permette di aver un VCR con tutti i comandi «remote», programmatore ed altri opzionali ad un prezzo molto conveniente. Il colosso inglese ha promesso gustose novità per il futuro. Dettagliate informazioni le potete richiedere direttamente alla AMSTRAD di Milano, via Riccione, 14 - 20156 Milano, oppure, telefonando allo 02/3270741.

... la Philips Tewst & Measurement ha introdotto un «oscilloscopio da 200 MHz con memoria digitale e una elevata risoluzione di 4 ns».

Il PM 3320 è completamente programmabile attraverso una scheda opzionale per l'interfaciamento al bus per strumentazione GPIB (IEEE 488/ IEC 625) e seriale RS232.

Il descrivere in questo spazio tale strumento, si rischierebbe la incompletezza delle sue prestazioni, meglio quindi rivolgersi direttamente alla Philips spa - Marketing Communication - via Chiese, 74 - 20126 Milano.



... alla base del successo caratterizzato dalla **OLIVETTI PRODEST**, nel mercato dei personal computer professionali e per uso domestico, c'è anche il software MS-DOS. La vasta gamma di software, oggi presente sul mercato, è di alto livello ad un prezzo decisamente contenuto, tale da scoraggiare anche le iniziative fuori legge. Il software Olivetti Prodest è uno strumento facile da utilizzare, a buon mercato, studiato per soddisfare al meglio le crescenti necessità della vita moderna.

Per informazioni: Seci-MS&L tel. 02-809496.

... per i giochi olimpici 1988 le pile **KODAK** sono «prodotto ufficiale». La KODAK, entra nel mercato delle pile con tre linee-prodotto: al litio Kodak Ultralife da 9 volt - pile alcaline Kodak Xtralife e pile alcaline Kodak Photolife. La Kodak per prima al mondo ha prodotto e commercializzato le pile al litio da 9 volt per uso famigliare.



... la S.p.A. **SALORA** Italia, via M.te Grappa, 28 - 24040 Lallio (BG) leader europeo nella ricezione di immagini via satellite e in diretta sul vostro apparecchio i programmi TV di tutto il mondo, è disponibile a tutte le soluzioni pratiche e speciali per qualsiasi utenza. Perché non contattarla?

ELETTRONICA
FLASH



a cura di IK4GLT Maurizio Mazzotti

Prendere confidenza con le caratteristiche di un'antenna fino al punto da riuscire a valutarne le capacità immagino sia sempre una cosa abbastanza stimolante. L'essere «padroni della situazione» quando si sfoglia un depliant ci garantisce un grande margine di sicurezza sia per i nostri acquisti personali sia in caso di consigli da darsi ad amici o a clienti.

Spesso si può essere tratti in inganno o peggio allettati da alcune particolarità, forse anche reali, come alto guadagno o basso ROS o tenuta a grandi potenze. Però purtroppo a volte alcuni di questi parametri vengono ad essere incompatibili fra loro fino al punto da compromettere seriamente tutta l'efficienza del sistema d'antenna. Oppure, sono tali da limitare il buon funzionamento solo entro pochi canali o..., ma prendiamo il toro per le corna, come si suol dire e, vediamo assieme come operare criteri valutativi in funzione ad alcune fra le caratteristiche principali di un'antenna, che per esposizione vengono riassunte in:

RISONANZA (frequenza di lavoro, parametro prioritario)

GUADAGNO (ciò che determina la reale efficienza)

R.O.S. o S.W.R. (è il rapporto fra l'energia irradiata e quella riflessa)

IMPEDENZA (comportamento resistivo in funzione alla tensione RF applicata)

LARGHEZZA DI BANDA (spettro di lavoro ottimale)

MAX POTENZA AMMESSA (limite di potenza)

CONFIGURAZIONE o TIPO (specifiche di modello)

Non ci si sofferma di proposito sulle caratteristiche fisiche come peso e ingombro in quanto si suppone siano cose di immediata perce-

zione anche da profani e novizi del settore. Altri parametri, forse meno noti, ma non certo meno importanti, potrebbero essere elencati come: efficienza; tridimensionalità di radiazione (lobi e angoli in zenit e azimut) e tanti tanti ancora, sembra incredibile, ma vero!

È chiaro che, dovendo operare una scelta in funzione alle esigenze del caso, ci si orienti immediatamente sulla **RISONANZA**, sarebbe assurdo pensare di utilizzare un'antenna con guadagni strepitosi e minimo ingombro, come potrebbe essere una long yagi adatta a frequenze UHF se si deve operare in banda cittadina sui 27 MHz! Fra l'altro, va ricordato che la risonanza elettrica, ha strette relazioni con la lunghezza d'onda e man mano che aumenta la frequenza diminuiscono le dimensioni degli elementi costituenti un sistema d'antenna. Scelta la risonanza ci preoccupiamo della **LARGHEZZA DI BANDA**, espressa o in numero di canali o in quantità di kHz o MHz a seconda della regione RF operativa. Tale parametro ha due limiti, minimo e massimo e spesso viene presentato graficamente con una curva dove per convenzione, si fissano tali limiti nei punti dove il ROS supera il valore di 1:1,5. Ecco quindi che anche il **ROS** (ROS sta per Rapporto di Onde Stazionarie ed è sinonimo dell'inglese SWR = Standing Wave Ratio) deve essere valutato in funzione alla larghezza di banda oltre che, naturalmente, al suo valore che deve avvicinarsi il più possibile a 1:1 valore più teorico che pratico. Infatti ciò starebbe ad indicare che TUTTA l'energia fornita dal trasmettitore fluisce verso l'antenna senza il minimo ritorno. Si invitano quanti desiderassero approfondire l'argomento a consultare la pagina 47 dell'Almanacco-catalogo cellophanato assieme al numero di Gennaio 88 di questa Rivista. Il ROS a sua volta ha grandi attinenze con l'**IMPEDENZA** che per convenzione e praticità oggi viene standardizzata a 50 ohm per le antenne commerciali; sia chiaro tuttavia che il valore di questo parametro, indipendentemente dalla sua grandezza, non ha influenze sul rendimento dell'antenna a patto che anche il cavo di discesa e l'impedenza del trasmettitore/ricevitore abbiano lo stesso valore. Caso contrario si ha perdita di energia espressa appunto dal valore del ROS. Per quanto riguarda la **MAX POTENZA AMMESSA** dobbiamo sapere che, salvo diverse specificazioni, questa va intesa come mas-

sima potenza per servizio continuo vale a dire per trasmissioni continuate in AM o FM. Mentre per emissioni SSB, tale valore diventa praticamente raddoppiato e deve essere inteso per valido solo se l'antenna viene usata non solo sulla frequenza di RISONANZA, ma anche entro la **LARGHEZZA DI BANDA**. Difatti oltrepassando questi parametri si incorre certamente in un aumento di ROS che a sua volta, può abbassare la potenza massima dissipabile. Ciò diventa facilmente intuibile in quanto, se l'energia non viene completamente irradiata, da qualche parte deve pur andare a finire e non è certamente la cosa migliore che questa rimanga sull'antenna trasformata in energia termica! Eccoci giunti anche al **GUADAGNO** tanto ricercato e tanto discusso in quanto non essendo una misura assoluta ha dato modo di incorrette interpretazioni da parte di molti. Si sappia comunque che se un'antenna viene data con guadagno ZERO ciò non significa che l'antenna è inefficiente, ma che il suo guadagno NON È NÉ SUPERIORE NÉ INFERIORE al guadagno dato da un'antenna configurata come **DIPOLO A MEZZA ONDA**. Le false interpretazioni di questo importantissimo parametro sono da imputarsi al fatto che non sempre il guadagno viene riferito a quello effettivo del radiatore isotropico, spesso infatti viene riferito alla media globale sul 70% del lobo di massima radiazione che è ben 2,1 decibel sopra lo zero. A volte addirittura può essere riferito a un'altra antenna, di solito la più comune ad essere tirata in ballo: la **GROUND-PLANE** che, incredibile a dirsi, dichiara un guadagno di 0,3 dB rispetto alla radiazione isotropica e addirittura -1,8 dB rispetto al dipolo a mezza onda! Passando alla **CONFIGURAZIONE O TIPO** vediamo che si possono assumere diversi modi per definire la risonanza elettrica di un sistema radiante, in campo CB, di solito si ricorre a due configurazioni tipo: il quarto d'onda e i cinque ottavi. Diciamo che a parità di dimensioni fisiche il guadagno rimane invariato, però dato il più basso angolo di radiazione di un'antenna a 5/8 tutto sommato la si può considerare dal punto di vista pratico, leggermente più efficiente. Orbene, dopo questa lunga chiacchierata viene voglia di dare un'occhiata a qualche buona antenna che riassuma un po' le caratteristiche migliori e anche buona affidabilità meccanica. Quale scegliereste voi per i vostri DX?

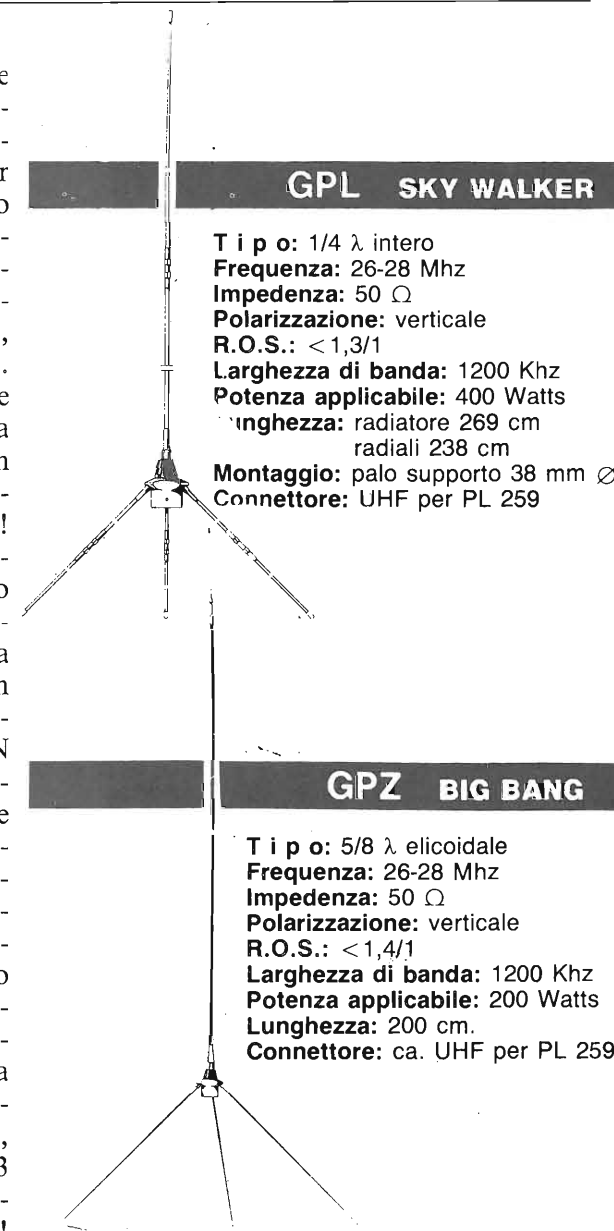

GPL SKY WALKER

T i p o: 1/4 λ intero
Frequenza: 26-28 Mhz
Impedenza: 50 Ω
Polarizzazione: verticale
R.O.S.: < 1,3/1
Larghezza di banda: 1200 Khz
Potenza applicabile: 400 Watts
Lunghezza: radiatore 269 cm
 radiali 238 cm
Montaggio: palo supporto 38 mm \varnothing
Connettore: UHF per PL 259

GPZ BIG BANG

T i p o: 5/8 λ elicoidale
Frequenza: 26-28 Mhz
Impedenza: 50 Ω
Polarizzazione: verticale
R.O.S.: < 1,4/1
Larghezza di banda: 1200 Khz
Potenza applicabile: 200 Watts
Lunghezza: 200 cm.
Connettore: ca. UHF per PL 259

Come sempre ci è gradito rammentare ai nostri affezionati amici che:

La distribuzione delle antenne SIRTEL è affidata a:

G.B.C. e tutti i suoi punti vendita
 IM.EL.CO.

Via Gaurico n. 247/b
 00143 - ROMA - EUR
 Tel. 06/5031572

LEAR s.n.c.

Strada Nazionale per Carpi, 1070
 41100 - LESIGNANA - MODENA
 Tel. 059/339249

Icom - Yaesu - Lafayette - Daiwa - Tagra - Tono
Polmar - Mosley - Comet - Hokushin

Ecco dove potete trovarci:

ABANO TERME (PD)

VF ELETTRONICA - tel. 049/668270

ADRIA (RO)

DELTA ELETTRONICS - tel. 0426/22441

ANCONA

RA.CO.TE.MA - tel. 071/891929

AOSTA

L'ANTENNA - tel. 0165/361008

BARI

NUOVA HALET - tel. 080/228822

BASTIA UMBRA (PG)

COMEST - tel. 075/8000745

BELLUNO

ELCO ELETTRONICA - tel. 0437/20161

BERGAMO (San Paolo D'Argon)

AUDIOMUSIC s.n.c. - tel. 035/958079

BIELLA (VC)

NEGRINI MARIO - tel. 015/402861

BOLOGNA

RADIO COMMUNICATION - tel. 051/345697

BRESCIA

BOTTAZZI - tel. 030/46002

VIDEO COMP - tel. 030/308480

BRINDISI

ELETTRONICS - tel. 0831/23873

CAGLIARI

CARTA BRUNO - tel. 070/666656

PESOLO M. - tel. 070/284666

CASARANO (LE)

DITANO SERGIO - tel. 0833/331504

CASTELLANZA (VA)

CQ BREAK ELETTRONIC - tel. 0331/504060

CASTELLETTO TICINO (NO)

NDB ELETTRONICA - tel. 0331/973016

CATANIA

IMPORTEX - tel. 095/437086-448510

CRT - tel. 095/441596

CERIANA (IM)

CRESPI - tel. 0184/551093

CERVINIA (AO)

B.P.G. - tel. 0165/948130

CESANO MADERNO (MI)

TUTTO AUTO - tel. 0362/502828

COMO

GE. COM. - tel. 031/552201

COSENZA

TELESUD - tel. 0984/37607

CREMONA (Costa S. Abramo)

BUTTARELLI - tel. 0372/27228

ERBA (CO)

GENERAL RADIO - tel. 031/645522

FASANO (BR)

SUDEL - tel. 080/791990-713233

FIRENZE

CASA DEL RADIOAMATORE - tel. 055/686504

PAOLETTI FERRERO - tel. 055/294974

FOGGIA

PAVAN MAURIZIO - tel. 0881/39462

GENOVA

FLLI FRASSINETTI - tel. 010/395260

HOBBY RADIO CENTER - 010/303698

LA SPEZIA

I.L. ELETTRONICA - tel. 0187/511739

LATINA

ELLE PI - tel. 0773/483368-42549

LOANO (SV)

RADIONAUTICA - tel. 019/666092

LUCCA - BORGO GIANNOTTI

RADIO ELETTRONICA - tel. 0583/91551

MAIORI (SA)

PISACANE SALVATORE - tel. 089/877035

MANTOVA

VI EL - tel. 0376/368923

MILANO

C.G.F. - tel. 02/603596-6688815

ELETTRONICA G.M. - tel. 02/313179

ELETTROPRIMA - tel. 02/416876

NOVEL - tel. 02/433817

MARCUCCI - tel. 02/7386051

MIRANO (VE)

SAVING ELETTRONICA - tel. 041/432876

MODENA (Spilamberto)

BRUZZI BERTONCELLI - tel. 059/783074

MODUGNO (BA)

ARTEL - tel. 080/569140

NAPOLI

CRASTO - tel. 081/5518186

POWER - tel. 081/7544026

NOVI LIGURE (AL)

REPETTO GIULIO - tel. 0143/78255

OGGIONO (CO)

RICE TRANS ESSE 3 - tel. 0341/579111

OLBIA (SS)

COMEL - tel. 0789/22530

OSTUNI (BR)

DONNALOIA GIACOMO - tel. 0831/976285

PADOVA

RAMPAZZO - tel. 049/717334

PALERMO

M.M.P. - tel. 091/580988

PARMA

COM.EL - tel. 0521/71361

PESCARA

TELERADIO CECAMORE - tel. 085/694518

PIACENZA

E.R.C. - tel. 0523/24346

PISA

NUOVA ELETTRONICA - tel. 050/42134

REGGIO CALABRIA

PARISI GIOVANNI - tel. 0965/94248

ROMA

HOBBY RADIO - tel. 06/353944

MAS-CAR - tel. 06/8445641

TODARO & KOWALSKI - tel. 06/5895920

S. DANIELE DEL FRIULI (UD)

DINO FONTANINI - tel. 0432/957146

SALERNO

GENERAL COMPUTER - tel. 089/237835

SARONNO (VA)

BM ELETTRONICA - tel. 02/9621354

TARANTO

SAFARI SPORT - tel. 099/375981

TORINO

CUZZONI - tel. 011/445168

TELEXA - tel. 011/531832

TORTORETO (TE)

CLEMENTONI ORLANDO - tel. 0861/78255

TRANI (BA)

TIGUT ELETTRONICA - tel. 0883/42622

PA.GE.MI. ELETTRONICA - tel. 0883/43793

TRENTO

EL.DOM. - tel. 0461/983698

TREVISO

RADIO MENEGHEL - tel. 0422/261616

TRIESTE

CLARI - tel. 040/211807

UDINE

SGUAZZIN - tel. 0432/501780

VERONA

MAZZONI CIRO - tel. 045/574104

VICENZA

DAICOM - tel. 0444/547077

VIGEVANO

FIORAVANTI - tel. 0381/70570

...CHIEDERE È LECITO... RISPONDERE È CORTESIA... PROPORRE È PUBBLICABILE

a cura del Club Elettronica Flash

Proposte

Accenditore battimano

L'interruttore sonoro consta di un preamplificatore bistadio pilotato da una cicaldina piezo a pasticca (tipo buzzer senza oscillatore); P1 regola la sensibilità del preamplificatore G1, G2, monostabile determina l'impulso per il CD4017, IC2, usato come bistabile pilota TR3 che eccita il relé.

Ad apparecchio acceso il led D3 risulta illuminato, dopo il battimano il led si spegne ed il relé si eccita.

Per alimentare l'interruttore basterà una pila da 9V, o due pile quadre da 4,5V in serie oppure un piccolo abbassatore di rete da 100 mA.

Si è usata una cialda piezo come trasduttore in quanto essa risulta molto sensibile a rumori secchi e veloci. Buona realizzazione.

Stefano di Maglie

Rieccoci al consueto appuntamento con Voi Lettori. C'è già aria di primavera. È forse per questo che stanno giungendo numerose proposte? Che sia appunto il risveglio? Bene, ma anche questo mese lo spazio è tiranno in quanto i numerosi articoli lo hanno «mangiato» fino all'ultimo angolino. Comunque Vi promettiamo maggior spazio al prossimo numero con tante e tante valide proposte da altrettanti validi Lettori da premiare. A proposito, stando alle telefonate e lettere giunte in Redazione, per questo mese il premio è destinato ad Andrea di Bologna che ha cercato di risolvere i piccoli problemi dovuti a carenze nella distribuzione di energia elettrica. Premiamolo con un bel saldatore **Monacor**.

- R1 = R3 = 150 kΩ
- R2 = R4 = 6,8 MΩ
- R5 = R6 = 1 MΩ
- R7 = 1 kΩ
- R8 = 5,6 kΩ
- R9 = 100 Ω
- C1 = C2 = 1 nF
- C3 = C4 = 10 nF
- C5 = 100 μF 16V elettr.
- C6 = 1 μF 16V elettr.
- C7 = 100 nF
- C8 = 100 μF 16V elettr.
- D1 = 1N4148
- D2 = 1N4001 (100V 1A)
- D3 = LED
- TR1 → TR3 = BC237 o universale NPN
- IC1 = CD40014 o sestuplo inverter schutt trigger
- IC2 = CD4017B
- RL1 = relé appropriato al carico con bobina 9/12 V (100 Ω)
- MIC1 = cialda piezo (buzzer senza oscillatore)
- F1 = fusibile appropriato al carico

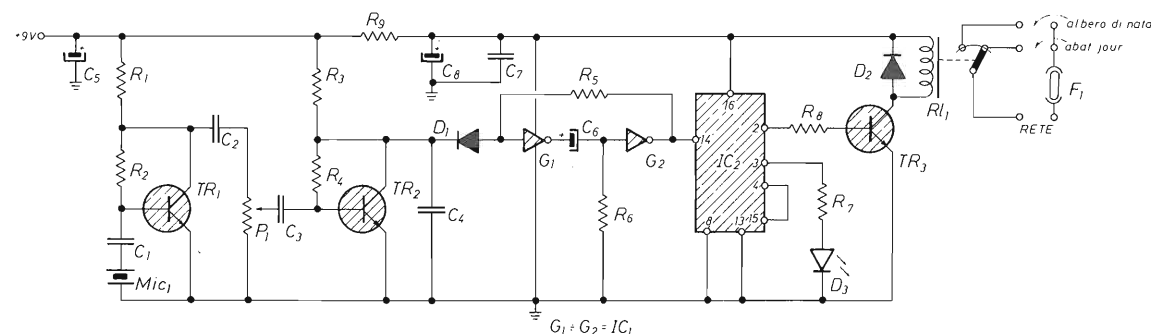

marcucci

Richieste

Vorrei un circuitino di ridotte dimensioni per porre a ponte (mono) il mio finale stereofonico. Distinti saluti.

Claudio di Lucca

Il signore è servito, Le sforniamo caldo caldo uno sfasatore 180° bitransistor. Le basterà connettere all'ingresso il segnale di BF per averne due invertiti tra di loro di 180° in uscita.

Si diverta.

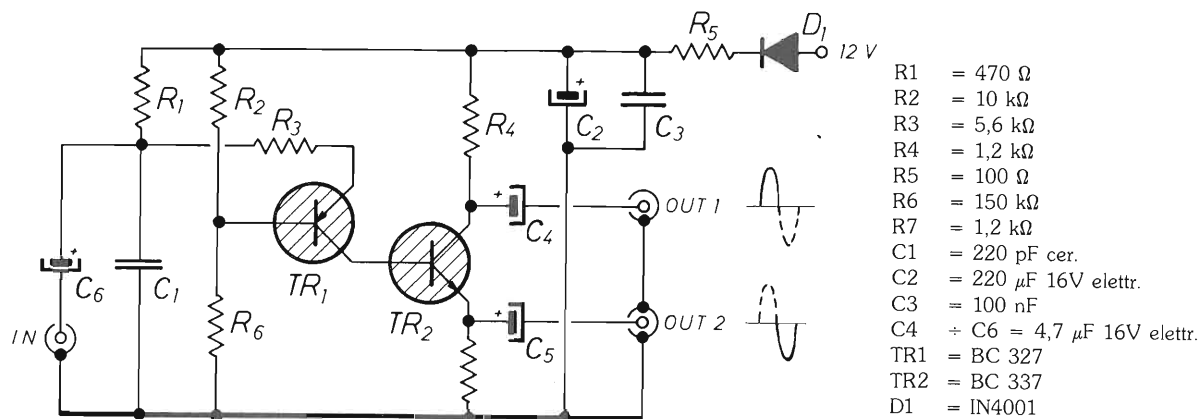

Suoneria SIP a 220V

Sono un vostro lettore che abita in campagna. Spesso mi trovo solo in casa e, se suona il telefono non posso sentire la suoneria. Gradirei vedere pubblicato un progettino che possa accendere una lampada, o un avvisatore, a 220V ad ogni squillo del telefono.

Sergio di Bologna



Ecco a lei questo progetto che permette di utilizzare un avvisatore a tromba o una lampada a tensione di rete. Con pochissimi componenti è possibile interfacciare perfettamente la rete della SIP con quella a 220V dell'ENEL.

I componenti C1, R1, B1, C2, R2 compongono il ring detector connesso alla rete della SIP, questo circuito rivela il segnale che fa trillare il campanello e lo applica al LED interno a OC1.

Quando il LED è illuminato il FOTODIAC dell'accoppiatore ottico conduce eccitando il TRIAC D2. Tutto qui. La bobina L1 previene disturbi a radioapparecchi determinati dalla veloce commutazione del TRIAC.

- R1 = 1,5 kΩ
 R2 = 15 kΩ
 R3 = 47 Ω
 R4 = 330 Ω
 C1 = 100 nF
 C2 = 47 μF 12V el.
 B1 = ponte 50V 1A
 D1 = Zener 56V 1W
 D2 = TIC 216
 PC1 = MOC 3020 optodiag.
 F1 = 3.5A
 L1 = 30 spire filo 1 mm. su ferrite a bacchetta Ø 8 mm.

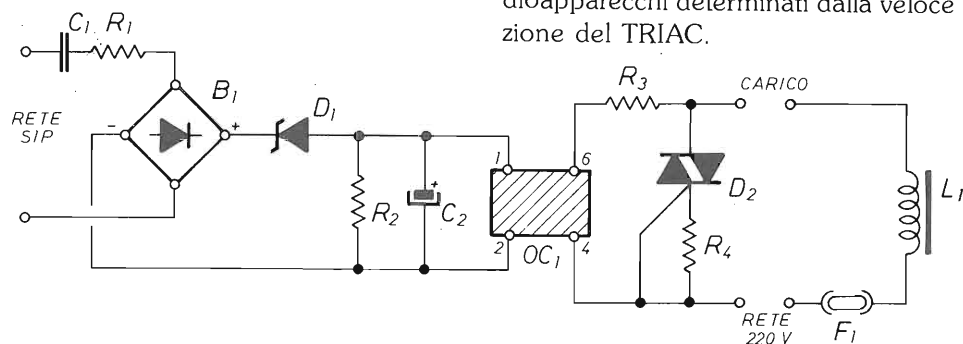

Equalizzatore grafico di BF

Sono un appassionato di bassa frequenza, vorrei, se è possibile, pubblicare uno schema di equalizzatore grafico per impianti Hi Fi. Ringrazio fin d'ora.

Stefano di Foggia

Ben volentieri pubblichiamo un equalizzatore grafico di BF che ottimamente si adatta all'uso domestico quanto a quello in auto.

Tutto gravita attorno a tre integrati LM324. La circuitazione utilizzata è quella del simula-

- R1 = R3 = 3,9 kΩ
 R2 = 220 kΩ
 R4 = 2,2 kΩ
 R5 = 39 kΩ
 R6 = R9 = R12 = R15 = R18 = 100 kΩ
 R7 = R16 = 820 Ω
 R10 = R13 = 680 Ω
 R19 = 1,2 kΩ
 R8 = R11 = R14 = R17 = R20 = 5,6 kΩ
 R21 = R22 = 10 kΩ
 P1 + P6 = 10 kΩ pot. lin.
 C1 = 1,5 nF
 C2 = C13 = 10 μF 25V
 C3 = C12 = 15 nF
 C4 = 180 pF
 C5 = 47 nF
 C6 = 680 pF
 C7 = 0,1 μF 16V el. tant.
 C8 = 3,3 nF
 C9 = 0,68 μF 16V el. tant.
 C10 = 6,8 nF
 C11 = 4,7 μF 16V el. tant.
 C14 = C16 = 100 nF
 C15 = 470 μF 16V el.
 IC1 = IC2 = LM324

tore di induttanza: si tratta quindi di filtri attivi molto selettivi e di ottime caratteristiche.

Le varie bande sono attenuabili o enfattizzabili mediante potenziometri. Nel disegno è raffigurato un solo canale; per la versione stereofonica si dovrà realizzare una identica unità per l'altro canale. Sono necessari in tutto tre LM324.

Non sono necessarie tarature ed il circuito dovrà funzionare subito. Buon lavoro.

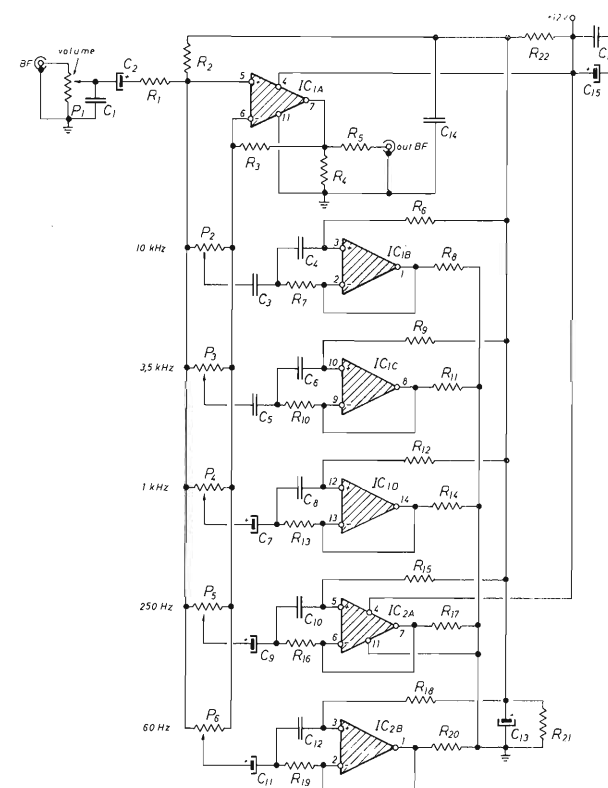

**... Non è ancora arrivata!...
Questo mese non è uscita!...
Non ne abbiamo più!...**

Queste sono le risposte con cui banalmente si giustifica l'edicolante quando gli chiedi E.F. e lui non ne dispone. BUGIE!!!

La tua Rivista E. FLASH esce ai primi di ogni mese lo sai, ed è distribuita sulla rete nazionale dalla Rusconi, PRETENDI quindi che ti procuri la copia dal suo distributore locale per il giorno successivo.

Lui dispone sempre di una scorta per rifornire le edicole. Da quel giorno, l'edicola avrà sempre una copia per te ogni mese.

Così facendo ci aiuterai a normalizzare la distribuzione nazionale, ti faciliterai l'acquisto e non perderai alcun numero prezioso della tua E.F.

La Direzione

ultime novità marzo 1988

RS 209

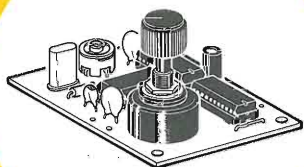

L. 24.000

RS 211

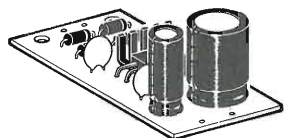

L. 15.000

RS 213

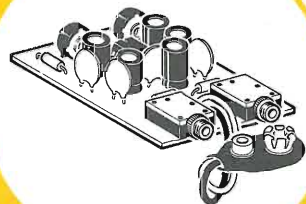

L. 35.000

RS 210

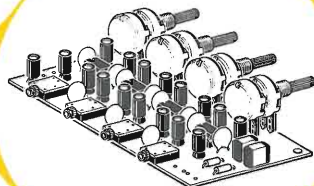

L. 74.000

RS 212

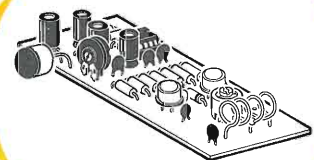

L. 28.500

RS 209 CALIBRATORE PER RICEVITORI A ONDE CORTE

Con questo KIT si realizza un preciso generatore di frequenze campione controllato da un quarzo, molto adatto alla taratura della scala di sintonia dei ricevitori per onde corte.

I segnali generati, selezionati da un commutatore, hanno una frequenza di: 1MHz - 500KHz - 100KHz - 50KHz - 20KHz - 10KHz.

Grazie alla particolare forma d'onda vengono emesse non solo la frequenza fondamentale ma numerose armoniche. I segnali così emessi vengono ricevuti in successione ad una distanza fissa pari a quella della frequenza fondamentale, permettendo così una precisa taratura della scala di sintonia.

Per l'alimentazione occorre una tensione stabilizzata compresa tra 9 e 12 Vcc.

RS 210 MULTI AMPLIFICATORE STEREO PER CUFFIE

È un dispositivo molto utile che serve a trasformare l'uscita cuffie di un qualsiasi apparato per la riproduzione sonora (amplificatore, registratore, radio ecc.) in quattro punti di ascolto in cuffia con regolazioni di volume indipendenti. È composto da quattro amplificatori stereo ognuno dei quali è controllato da un apposito doppio potenziometro. La tensione di alimentazione deve essere di 9 Vcc stabilizzata e la massima corrente assorbita è di circa 300 mA.

Le caratteristiche tecniche di ogni amplificatore sono:

POTENZA USCITA 2 x 0,5 W
DISTORSIONE A MAX POT. 1%
RISPOSTA FREQUENZA 40 Hz - 80 KHz
USCITA PER CUFFIE CON IMPEDENZA COMPRESA TRA 8 E 200 OHM

RS 211 ALIMENTATORE STABILIZZATO 9 V 500 mA (1 A MAX)

È un ottimo alimentatore con tensione di uscita stabilizzata di 9 V. Può erogare in modo continuo una corrente di 500 mA e in modo discontinuo correnti di oltre 1 A.

È molto adatto ad alimentare tutti quei dispositivi che prevedono una tensione di alimentazione di 9 Vcc con assorbimento inferiore a 600 mA. Può anche essere vantaggiosamente usato in sostituzione delle normali batterie a 9 V.

Per il suo corretto funzionamento occorre applicare all'ingresso dell'alimentatore un trasformatore che fornisca una tensione alternata di circa 12 V e in grado di erogare una corrente di almeno 500 mA.

RS 212 SUPER MICROTRASMETTITORE FM

È un piccolo trasmettitore a modulazione di frequenza dotato di grande sensibilità microfonica operante in una gamma di frequenza compresa tra circa 70 e 110 MHz e può quindi essere ascoltato tramite una normale radiolina con modulazione di frequenza. Deve essere alimentato con una piccola batteria da 12 V. L'assorbimento è di circa 20 mA.

È composto da uno stadio amplificatore di bassa frequenza a circuito integrato e uno stadio oscillatore di potenza a due transistori. La modulazione avviene con diodo varicap. Il KIT è completo di capsula microfonica amplificata.

RS 213 INTERFONO DUPLEX PER MOTO

È un dispositivo di concezione moderna che grazie all'adozione di un particolare circuito integrato può essere realizzato su di un circuito stampato di soli 4,5 x 5,8 centimetri.

Serve a far sì che guidatore e passeggero possano comunicare simultaneamente senza dover azionare alcun commutatore (DUPLEX).

Il dispositivo è dotato di grande fedeltà e sensibilità (regolabile). Per l'alimentazione occorre una normale batteria per radioline da 9 V. Per il suo funzionamento occorrono due piccoli altoparlanti con impedenza di 4 - 8 Ohm.

Il KIT è completo di due capsule microfoniche amplificate, prese e spinotti da 3,5 mm di diametro per i collegamenti ai caschi.

per ricevere il catalogo
e informazioni
scrivere a:



ELETTRONICA SESTRESE s.r.l.

Telefoni: (010) 60 36 79/60 22 62

Direz. e uff. tecnico: Via L. Calda, 33/2

16153 SESTRI P. (GE)

COLLINEARE 145



Frequenza: 140-150.
Impedenza 52
GUADAGNO 9,5 dB iso.
Potenza massima 200 W.
Connettore SO 239 con
copriconnettore stagno.
Fisicamente a massa.
Realizzazione in alluminio
anticorodal e fibre di
vetro a spire incrociate.
Corredata di un morsetto
per fissaggio su pali di
sostegno da 25 a 50 mm.
Bulloneria inox.

Dimensioni:
montata m. 4 ÷
smontata m. 1,60 ÷
Peso Kg 2,5 ÷

NUOVO

NEW

NUOVO

NOUVEAU

NEW

NUEVO

NEW

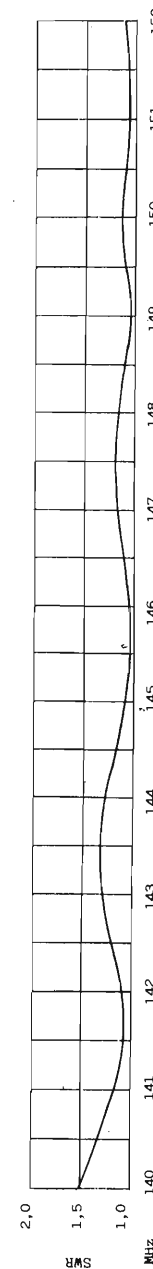
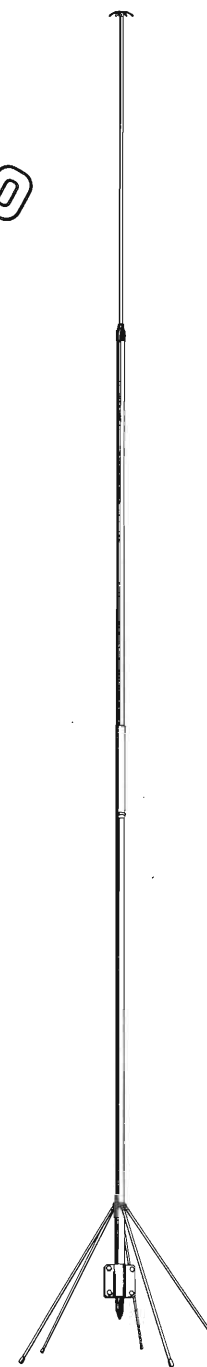

... E ALTRI 53 MODELLI. RICHIEDETECI IL CATALOGO INVIANDO L. 1000 IN FRANCOBOLLI.

SIGMA ANTENNE di E. FERRARI

46047 S. ANTONIO MANTOVA - via Leopardi, 33 - tel. (0376) 398667

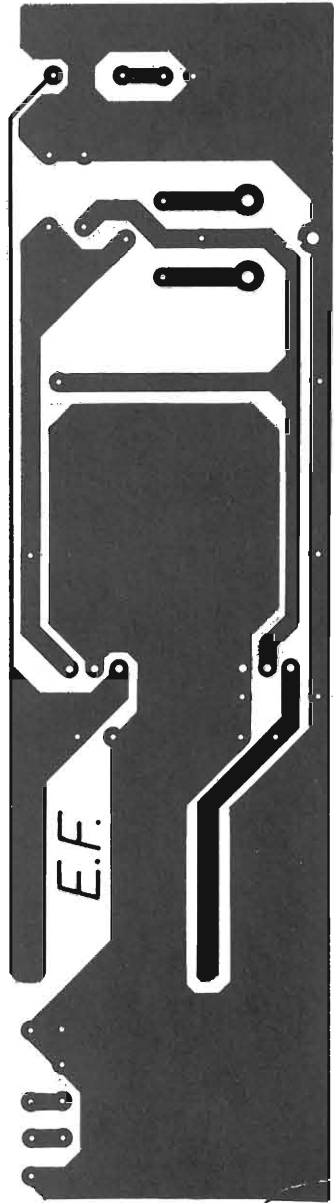

SINTETIZZATORE
PER CHITARRA

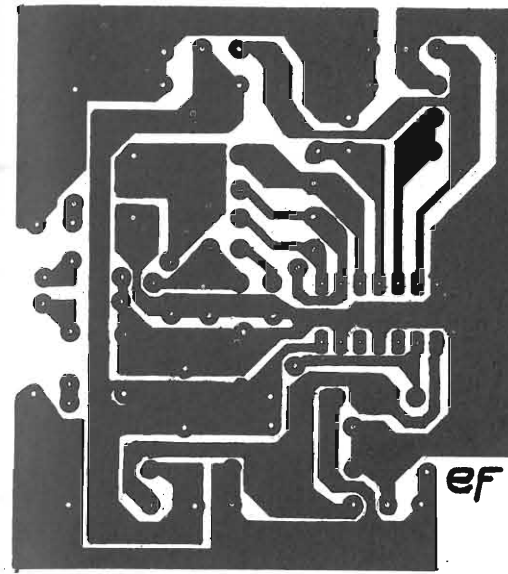
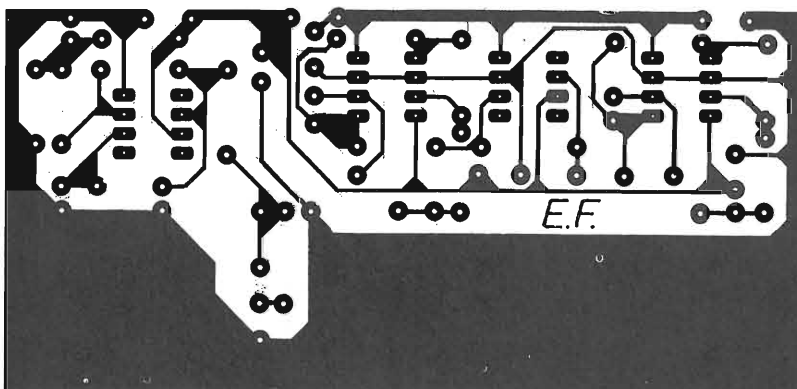
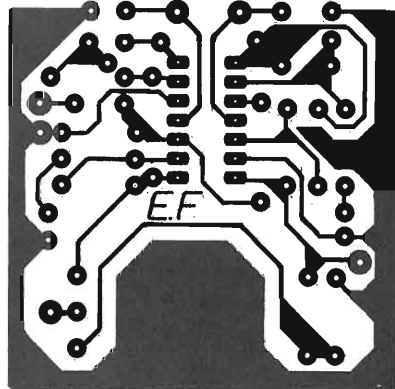
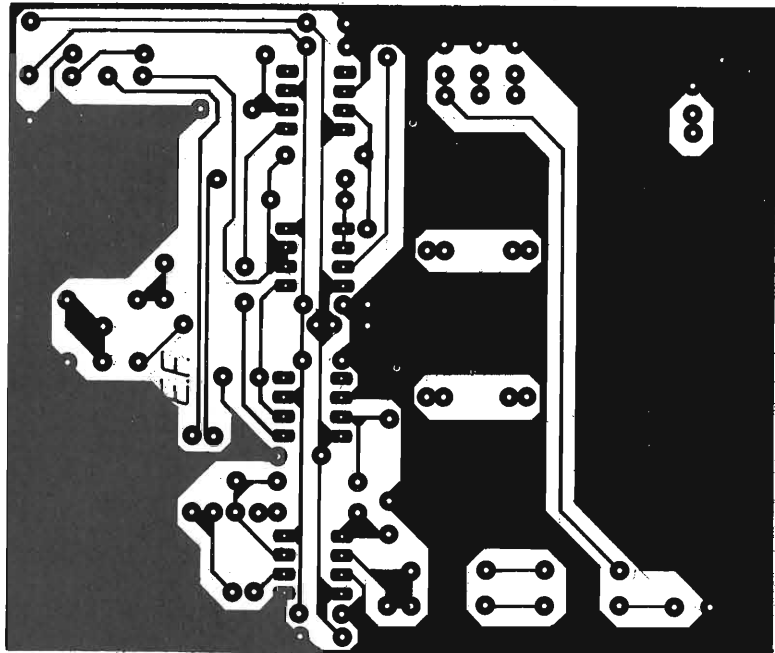
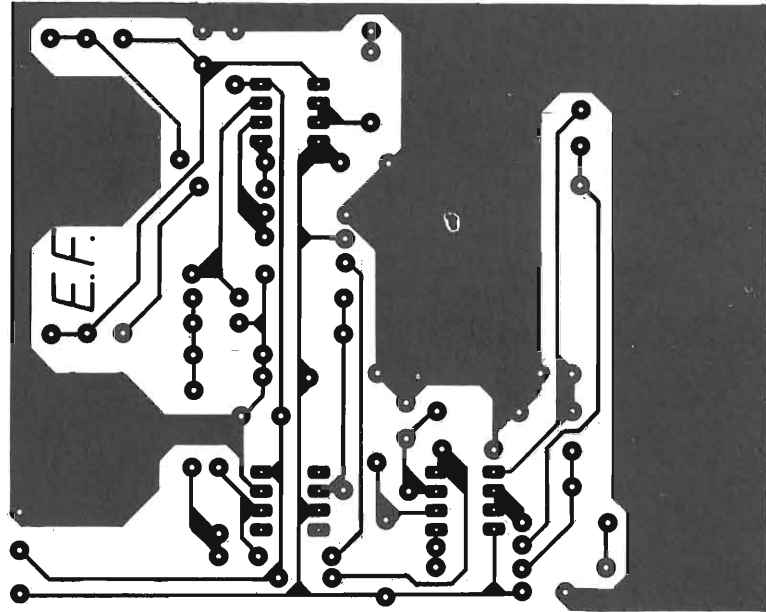

MOS DRIVER AMPLIFIER

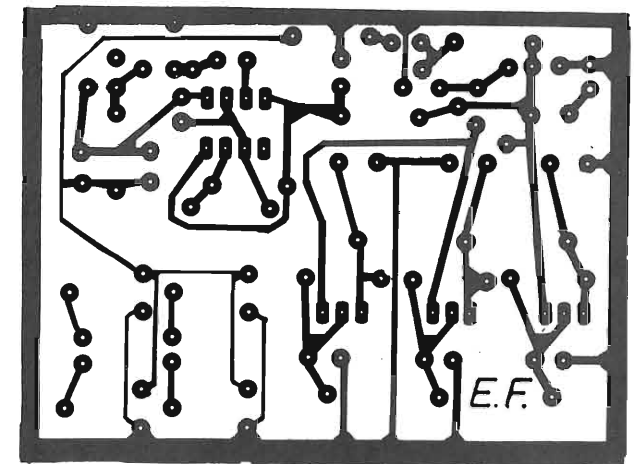

LNB PER 12 GHZ

In un Master unico
i circuiti stampati
di tutti gli articoli

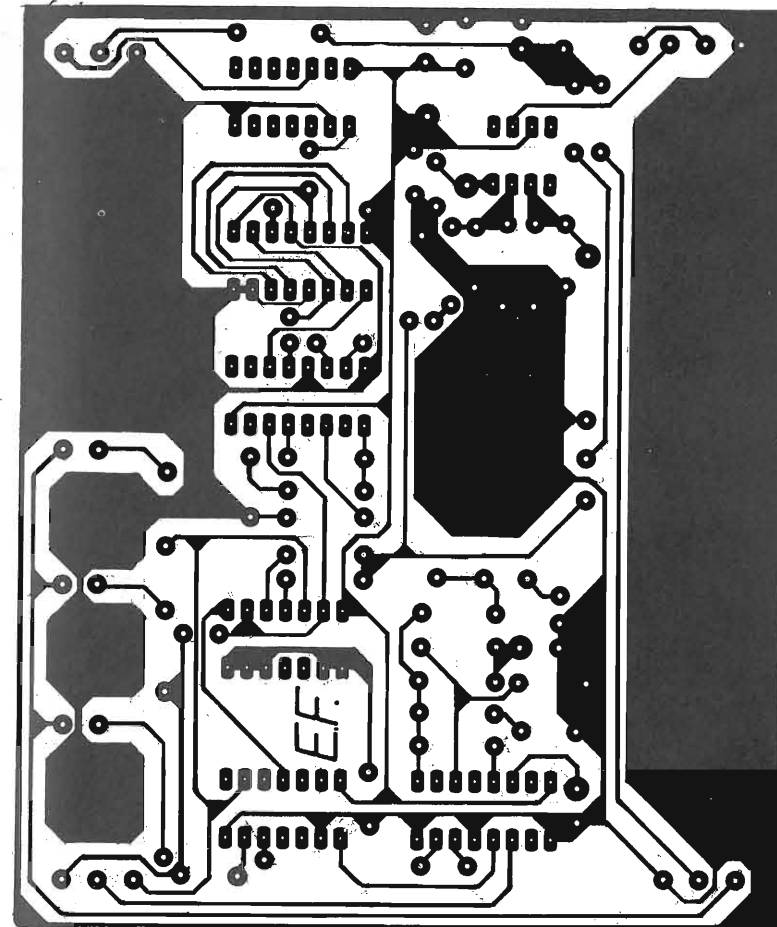

SINTETIZZATORE PER CHITARRA

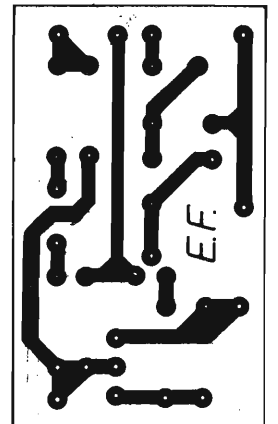

RISVEGLIO PER DORMIGLIONI

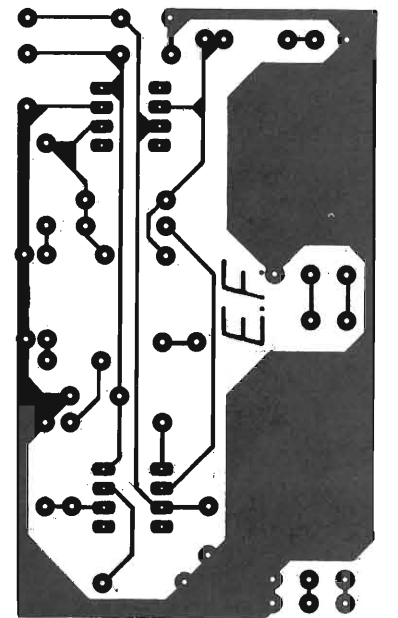



I. L. ELETTRONICA SRL
ELETTRONICA E TELECOMUNICAZIONI

NUOVA SEDE
via Aurelia, 299
19020 VEZZANO
LIGURE - SP
tel. 0187 - 997262

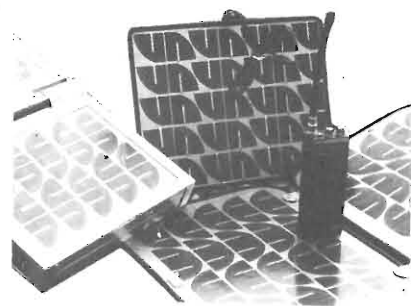

PANNELLI SOLARI SOLARTECH
3 MODELLI PER OGNI ESIGENZA:
1) **NV 560** pannello singolo 560mA a 20 V **175.000**
2) **NV 100** pannello doppio richiudibile 110mA 24V ideale per camperisti, per contest, per imbarcazioni, ecc. **350.000**
3) **NV 500** valigetta con pannelli solari incorporati completa di batteria 1.2 Ah ricaricabile e prese per prelevare una tensione di 12V. Ideale per camcorder, videoregistratori, ecc. **390.000**

RICETRASMETTITORI CB

— RTX OMOLOGATI 40 ch. AM/FM NEVADA-HAWAI-VISCONSIN	NOVITÀ	ric. quot.
— RTX OMOLOGATI MIDLAND 40 ch ALAN 44-48-77/800-771/02-92	NOVITÀ	ric. quot.
— NUOVO TORNADO 34S omologato SSB-FM-AM		310.000
— PRESIDENT-JACKSON 226 ch AM/FM/SSB 20W PEP		390.000
— PRESIDENT LINCOLN 26-30 MHz		ric. quot.
— PRESIDENT J.F.K. 120 ch AM/FM 15W potenza regolabile		245.000
— NUOVO STARSHIP 34S omologato SSB-FM-AM + frequenz.		ric. quot.
— BASE SATURN ECO 226 ch con frequenzimetro		ric. quot.
— NUOVO UNIDEN PRO 310 portatile 40 ch in kit		210.000
— RTX ZODIAC M 5040 40 ch. AM/FM 5W omologato		210.000
— RTX ZODIAC M5034 40 ch AM 5W OMOLOGATO		120.000
— RTX ZODIAC M5036 40 ch AM/FM 5W OMOLOGATO		130.000
— RTX SUPERGALAXI 200 + 26 ch AM/FM/SSB 10		490.000
— RTX ALAN 88/S 34 ch AM/FM/SSB OMOLOGATO		ric. quot.
— RTX MIDLAND ALAN OMOLOGATI 34 ch 4,5W AM/FM 34/S-68/S-69-67		ric. quot.
— RTX PALMARE DYNACOM 80 AM PORTATILE 5W 80 ch (-40 +80)		170.000
— RTX coppia intercom. per auto TH-55 presa accendisig. incorporata		69.000
— RTX NOVITÀ LAFAYETTE DAKOTA		ric. quot.

ACCESSORI PER RICETRASMETTITORI

— LINEARE 35W AM/FM 27 MHz 12V mod. IL 35	28.000
— LINEARE 50W AM/FM 90W SSB, 27 MHz, 12V mod. IL 60	47.000
— LINEARE 100W AM/FM 180W SSB 27 MHz, 12V mod. IL 160	89.900
— ROSWATTMETRO doppio strumento SWR-50 1,8-150 MHz 1 kW max profess.	50.000
— ANTENNA DIRETTIVA 3 elementi 27 MHz completa di rotore	150.000
— ANTENNA VERTICALE 11-45 mt. stazione base	79.000
— ANTENNA MOD. «WEGA» 5/8 d'onda, 27 MHz	78.000
— ROTATORE DI ANTENNA 3 FILI portatile 50 kg.	90.000
— FREQUENZIMETRO TRISTAR F-700 10 KHz-40 KHz 7 cifre display	90.000
— MICROFONO TURNER PALMO RK 76 preamplificato con sopr. rumore ext.	115.000

RICEVITORI

— RADIORICEVITORE MULTIBANDA CC-833 80ch CB-VHF-FM	45.000
— RADIORICEVITORE PROFESSIONALE MARC MARC 2	ric. quot.

APPARATI 2 METRI

— ALINCO ALM-203T - ICOM IC Q2E - ICOM MICRO 2 - YAESU FT 23 - KEMPRO KIT 22	PREZZI SPECIALI!
— KEMPRO KT 200 - KEMPRO KT 220 EEW - BELCOM LS 202E	

VARIE

— TELEFONO SENZA FILO - SIX 0011 - 1/5 km con intercomunicante e antenna esterna	699.000
— ANTIFURTO+RICERCA PERSONA 1 utenza mod. POLMAR SP 113c trasmette l'allarme a una distanza max (ampliabile) di ca. 5 Km dal veicolo o abitaz. ove installato. Il ricevitore di dimensioni tascabili emette il classico BEEP.	175.000

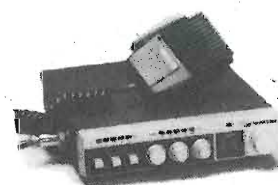

YAESU FT-23R

Ricetra VHF per emissioni FM
Possibile installare la tastiera DTMF per telecontrolli.
Vasto assortimento di accessori.
Richiedere quotaz.



CONDIZIONI DI VENDITA: Le spedizioni vengono effettuate in contrassegno più spese di spedizione. Per ordini superiori al milione anticipo del 30%.
Disponiamo a magazzino di un vasto parco di apparecchiature, antenne ed accessori per C.B. - O.M. Interpellateci!

RICHIEDERE NUOVA EDIZIONE CATALOGO - 64 pagine
INVIANDO L. 1.500 IN FRANCOBOLLI
SIAMO PRESENTI A TUTTE LE MAGGIORI FIERE RADIOAMATORIALI

lemm

ANTENNE

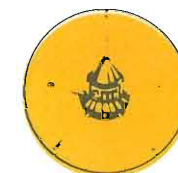

LEMM antenne sri
Via Santi, 2/4
20077 MELEGNANO (MI)
Tel. 02-9837583
Telex: LEMANT 324190 I



SERIE "Z 2000"

La LEMM presenta la sua ultima novità in fatto di antenne per la 27 MHz: la serie "Z 2000", che consiste in cinque riuscitissimi tipi per barre mobili o pesanti:

Z 2000 - 1700.
Frequenza: 26.065 ÷ 28.755 MHz.
Potenza: 500 W.
Impedenza: 50 Ω.
SWR: 1,2 ÷ 1.
h: 1700.

Z 2000 - 1500
Frequenza: 26.505 ÷ 28.305 MHz.
Potenza: 400 W.
Impedenza: 50 Ω.
SWR: 1,2 ÷ 1.
h: 1500.

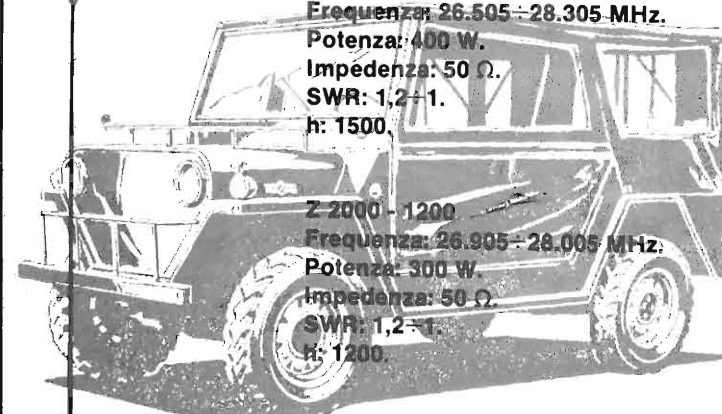

Z 2000 - 1200
Frequenza: 26.905 ÷ 28.005 MHz.
Potenza: 300 W.
Impedenza: 50 Ω.
SWR: 1,2 ÷ 1.
h: 1200.

Z 2000 - 900
Frequenza: 26.965 ÷ 27.855 MHz.
Potenza: 250 W.
Impedenza: 50 Ω.
SWR: 1,2 ÷ 1.
h: 900.

Z 2000 - SP
Frequenza: 27 MHz.
Potenza: 200 W.
Impedenza: 50 Ω.
SWR: 1,2 ÷ 1.
h: 750.
Foro base: Ø 10.

Le antenne della serie "Z 2000" sono tutte cortocircuitate alla base, trattate al carbonio, sono a 1/4 λ e commercializzate a prezzi favolosi.



MkIt® Quando l'hobby diventa professione

Professione perché le scatole di montaggio elettroniche MkIt contengono esclusivamente componenti professionali di grande marca, gli stessi che Melchioni Elettronica distribuisce in tutta Italia. Professione perché ogni scatola è accompagnata da chiare istruzioni e indicazioni che vi accompagneranno, in modo professionale lungo tutto il lavoro di realizzazione.

Gli MkIt Classici

Apparati per alta frequenza

304 - Minitrasmittitore FM 88 ÷ 108 MHz	L. 17.500
358 - Trasmittitore FM 75 ÷ 120 MHz	L. 25.000
321 - Miniricevitore FM 88 ÷ 108 MHz	L. 14.000
366 - Sintonizzatore FM 88 ÷ 108 MHz	L. 25.000
359 - Lineare FM 1 W	L. 14.500
360 - Decoder stereo	L. 16.000

Apparati per bassa frequenza

362 - Amplificatore 2 W	L. 13.000
306 - Amplificatore 8 W	L. 13.500
334 - Amplificatore 12 W	L. 23.000
319 - Amplificatore 40 W	L. 27.000
354 - Amplificatore stereo 8 + 8 W	L. 36.000
344 - Amplificatore stereo 12 + 12 W	L. 45.000
364 - Booster per autoradio 12 + 12 W	L. 41.000
305 - Preamplific. con controllo toni	L. 22.000
308 - Preamplificatore per microfoni	L. 11.500
369 - Preamplificatore universale	L. 10.500
322 - Preamp. stereo equalizz. RIAA	L. 13.500
367 - Mixer mono 4 ingressi	L. 23.000

Varie bassa frequenza

323 - VU meter a 12 LED	L. 24.000
309 - VU meter a 16 LED	L. 27.000
329 - Interfonico per moto	L. 26.500
307 - Distorsore per chitarra	L. 14.000
331 - Sirena italiana	L. 14.000

Effetti luminosi

312 - Luci psichedeliche a 3 vie	L. 40.000
----------------------------------	-----------

303 - Luce stroboscopica	L. 14.500
339 - Richiamo luminoso	L. 16.000

Alimentatori

345 - Stabilizzato 12V - 2A	L. 16.000
347 - Variabile 3 ÷ 24V - 2A	L. 33.000
341 - Variabile in tens. e corr. - 2A	L. 35.000

Apparecchiature per C.A.

302 - Variatore di luce (1 KW)	L. 9.500
363 - Variatore 0 ÷ 220V - 1 KW	L. 16.000
310 - Interruttore azionato dalla luce	L. 23.000
333 - Interruttore azionato dal buio	L. 23.000
373 - Interruttore temporizzato - 250W	L. 17.500

Accessori per auto - Antifurti

368 - Antifurto casa-auto	L. 39.000
316 - Indicatore di tensione per batteria	L. 9.000
337 - Segnalatore di luci accese	L. 8.500

Apparecchiature varie

301 - Scacciaanzare	L. 13.000
332 - Esposimetro per camera oscura	L. 33.000
338 - Timer per ingranditori	L. 27.500
335 - Dado elettronico	L. 23.000
340 - Totocalco elettronico	L. 17.000
336 - Metronomo	L. 8.500
361 - Provatransistor - provadiodi	L. 18.000
370 - Caricabatterie NiCd - 10/25/45/100 mA	L. 17.500
371 - Provariflessi a due pulsanti	L. 17.500
372 - Generatore di R.B. rilassante	L. 17.000

Prezzi IVA esclusa

Gli MkIt novità

374 - Termostato a relé
-10 ÷ +100°C.
Carico pilotabile 5A a 220V L. 23.000

375 - Riduttore di tensione per auto.
Entrata 12,5 ÷ 15VDC.
Uscita 6/7,5/9VDC L. 12.000

376 - Inverter.
Alimentazione 12,5 ÷ 15VDC
Uscita 50 Hz, 12V, 40W L. 25.000

377 - Modulo termometrico con
orologio. T in °C e °F,
portata -20 + 70°C,
risoluzione 0,1°C,
precisione ± 1°C,
allarme acustico
di T max e min.
Indicazione ore e minuti L. 37.500

Prezzi IVA esclusa

Gli MkIt si trovano presso questi punti di vendita specializzati:

Presso questi rivenditori troverete anche gli appositi contenitori per gli MkIt montati. Se nella vostra area non fosse presente un rivenditore tra quelli sopraelencati potrete richiedere gli MkIt direttamente a MELCHIONI - CP 1670 - 20101 MILANO

LOMBARDIA

Mantova - C.E.M. - Via D. Farnelli, 20 - 0376/29310 • **Milano** - C.S.E. - Via Porpora, 187 - 02/230963 • **Milano** - M.C. Elettr. - Via Plana, 6 - 02/391570 • **Milano** - Melchioni - Via Friuli, 16/18 - 02/5794362 • **Abbiadoro** - RARE - Via Omboni, 11 - 02/9467126 • **Cassano d'Adda** - Nuova Elettronica - Via V. Gioberti, 5/A - 02/63/62123 • **Corbetta** - S.B. Elettronica - Via V.le Repubblica, 1 - 02/9771940 • **Giussano** - S.B. Elettronica - Via L. Da Vinci, 9 - 0362/861464 • **Pavia** - Elettronica Pavese - Via Maestri Comacini, 3/5 - 0382/27105 • **Bergamo** - Videocomponenti - Via Baschenis, 7 - 035/233275 • **Villongo** - Bellotti - Via S. Pellico - 035/927382 • **Busto Arsizio** - Mariel - Via Maino, 7 - 0331/625350 • **Saronno** - Fusi - Via Portici, 10 - 02/9626527 • **Varese** - Elettronica Ricci - Via Parenzo, 2 - 0332/281450

PIEMONTE - LIGURIA

Domodossola - Possessi & Ialeggio - Via Galletti, 43 - 0324/43173 • **Novara** - RAN Telecom - Via Perazzi, 23/B - 0321/35656 • **Verbania** - Deola - C.so Cobianchi, 39 - Intra - 0323/44209 • **Novi Ligure** - Odicino - Via Garibaldi, 39 - 0143/76341 • **Fossano** - Elettr. Fossanese - V.le R. Elena, 51 - 0172/62716 • **Mondovì** - Fieno - Via Gherbiana, 6 - 0174/40316 • **Torino** - FE.M.E.T. - C.so Grosso, 153 - 011/296653 • **Torino** - Sitelcom - Via del Mille, 32/A - 011/8398189 • **Ciriè** - Elettronica R.R. - Via V. Emanuele, 2/bis - 011/9205977 • **Pinerolo** - Gazzadori - Piazza Tegas, 4 - 0121/22444 • **Borghesio** - Margherita - P.zza Parrocchiale, 3 - 0163/22657 • **Loano** - Puleo - Via Boragine, 50 - 019/667714 • **Genova Sampierdarena** - SAET - Via Cantore, 88/90R - 010/414280

VENETO

Montebelluna - B.A. Comp.Elet. - Via Montegrappa, 41 - 0423/20501 • **Oderzo** - Coden - Via Garibaldi, 47 - 0422/713451 • **Venezia** - Compel - Via Trezzo, 22 - Mestre - 041/987444 • **Venezia V&B** - Campo Frari, 3014 - 041/22288 • **Arzignano** - Enic. Elettr. - Via G. Zanella, 14 - 0444/670885 • **Cassola** - A.R.E. - Via dei Mille, 13 - Termini - 0424/34759 • **Vicenza** - Elettronica Bisello - Via Noventa Vicentina, 2 - 0444/512985 • **Sarcedo** - Ceel - V.le Europa, 5 - 0445/369279 • **Padova** - R.T.E. - Via A. da Murano, 70 - 049/605710 • **Chioggia Sottomarina** - B&B Elettronica - V.le Tirreno, 44 - 041/492989

FRIULI - TRENINO-ALTO ADIGE

Monfalcone - PK Centro Elettronico - Via Roma, 8 - 0481/45415 • **Pordenone** - Electronic Center - V.le Libertà, 79 - 0434/44210 • **Trieste** - Fornirad - Via Cologna, 10/D - 040/572106 • **Trieste** - Radio Kalika - Via Fontana, 2 - 040/62409 • **Trieste** - Radio Trieste - V.le XX Settembre, 15 - 040/795250 • **Udine** - Avoco Orel - Via E. da Colloredo, 24/32 - 0432/470969 • **Bolzano** - Rivelli - Via Roggia, 9/B - 0471/975330 • **Trento** - Fox Elettronica - Via Maccani, 36/5 - 0461/984303

EMILIA ROMAGNA

Casalecchio di Reno - Arduini Elettr. - Via Porrettana, 361/2 - 051/573283 • **Imola** - Nuova Lae Elettronica - Via del Lavoro, 57/59 - 0542/33010 • **Cento** - Elettronica Zetabi - Via Penzale, 10 - 051/905510 • **Ferrara** - Elettronica Ferrarese - Foro Boario, 22/A-B - 0532/902135 • **Rimini** - C.E.B. - Via Cagni, 2 - 0541/773408 • **Capri** - Elettronica 2M - Via Giorgione, 32 - 059/681414 • **Spilamberto** - Bruzzi & Bertocelli - Via del Pilamiglio, 1 - 059/783074 • **Ravenna** - Radioforniture - Circonvall. P.zza d'Armi, 136/A - 0544/421487 • **Piacenza** - Elettromecc. M&M - Via Scalabrini, 50 - 0525/25241

TOSCANA

Firenze - Diesse Elettronica - Via Baracca, 3 - 055/350871 • **Firenze** - P.T.E. - Via Duccio di Buoninsegna, 60 - 055/713369 • **Prato** - Papi - Via M. Roncioni, 113/A - 0574/21361 • **Vinci** - Peri Elettronica - Via Empolese, 12 - Sovigliana - 0571/508132 • **Lucca** - Berti - V.le C. del Prete, 56 - 0583/43001 • **Massa** - E.L.C.O. - G.R. Sanzio, 26/28 - 0585/43824 • **Siena** - Telecom - V.le Mazzini, 33/35 - 0577/285025 • **Livorno** - Elma - Via Vecchia Casina, 7 - 0586/37059 • **Piombino** - BGD Elettron. - V.le Michelangelo, 6/8 - 0565/41512

MARCHE - UMBRIA

Fermignano - R.T.E. - Via B. Gigli, 1 - 0722/54730 • **Macerata** - Nasuti - Via G. da Fabriano, 52/54 - 0733/30755 • **Terni** - Teleradio Centrale - Via S. Antonio, 46 - 0744/55309

LAZIO

Cassino - Elettronica - Via Virgilio, 81/B/81/C - 0776/49073 • **Sora** - Capocchia - Via Lungoliri Mazzini, 85 - 0776/833141 • **Formia** - Turchetta - Via XXIV Maggio, 29 - 0771/22090 • **Latina** - Bianchi - P.le Prampolini, 7 - 0773/499924 • **Terracina** - Cittarelli - Lungolinea Pio VI, 42 - 0773/727148 • **Roma** - Centro El. Trieste - C.so Trieste, 1 - 06/867901 • **Roma** - Centro Elettronico - Via T. Zigliara, 41 - 06/3011147 • **Roma** - Diesse Elettronica - L.go Frassinetti, 12 - 06/776494 • **Roma** - Elco Elettronica - Via Pigafetta, 8 - 06/5740648 • **Roma** - Elledi Elettr. - Via delle Betulle, 124/126 • **Roma** - GB Elettronica - Via Sorrento, 2 - 06/273759 • **Roma** - Giampa - Via Ostiense, 166 - 06/5750944 • **Roma** - Rubeo - Via Ponzo Cominio, 46 - 06/7610767 • **Roma** - T.S. Elettronica - V.le Jonio, 184/6 - 06/8186390 • **Anzio** - Palombo - P.zza della Pace, 25/A - 06/9845782 • **Colleferro** - C.E.E. - Via Petrarca, 33 - 06/975381 • **Monterotondo** - Terenzi - Via dello Stadio, 35 - 06/9000518 • **Tivoli** - Emili - V.le Tornei, 95 - 0774/22664 • **Pomezia** - F.M. - Via Confalonieri, 8 - 06/9111297 • **Rieti** - Feba - Via Porta Romana, 18 - 0746/483486

ABRUZZO - MOLISE

Campobasso - M.E.M. - Via Ziccardi, 26 - 0874/311539 • **Isernia** - Di Nucci - P.zza Europa, 2 - 0865/59172 • **Lanciano** - E.A. - Via Mancinello, 6 - 0872/32192 • **Avezzano** - C.E.M. - Via Garibaldi,

196 - 0863/21491 • **Pescara** - El. Abruzzo - Via Tib. Valeria, 359 - 085/50292 • **L'Aquila** - C.E.M. - Via P. Paolo Tosti, 13/A - 0862/29572

CAMPANIA

Ariano Irpino - La Termotecnica - Via S. Leonardo, 16 - 0825/871665 • **Barano d'Ischia** - Rappresent. Merid. - Via Duca degli Abruzzi, 55 • **Napoli** - L'Elettronica - C.so Secondigliano, 568/A - Second. • **Napoli** - Telex - Via Lepanto, 93/A - 081/611133 **Torre Annunziata** - Elettronica Sud - Via Vittorio Veneto, 374/C - 081/8612768 • **Agropoli** - Palma - Via A. de Gasperi, 42 - 0974/823861 • **Nocera Inferiore** - Teletecnica - Via Roma, 58 - 081/925513

PUGLIA - BASILICATA

Bari - Comel - Via Cancellotto, 1/3 - 080/416248 • **Barietta** - Di Matteo - Via Pisacane, 11 - 0883/512312 • **Fasano** - EFE - Via Piave, 114/116 - 080/793202 • **Brindisi** - Elettronica Componenti - Via San G. Bosco, 7/9 - 0831/882537 • **Lecce** - Elettronica Sud - Via Taranto, 70 - 0832/48870 • **Trani** - Elett. 2000 - Via Amedeo, 57 - 0883/585188 • **Matera** - De Lucia - Via Piave, 12 - 0835/219857

CALABRIA

Crotone - Elettronica Greco - Via Spiaggia delle Forche, 12 - 0962/24846 • **Lamezia Terme** - CE VE.C. Hi-Fi Electr. - Via Adda, 41 - Nicastro • **Cosenza** - REM - Via P. Rossi, 141 - 0984/36416 • **Gioia Tauro** - Comp. Elett. - Strada Statale 111 n. 118 - 0966/57297 • **Reggio Calabria** - Rete - Via Marvasi, 53 - 0965/29141

SICILIA

Acireale - El Car - Via P. Vasta 114/116 • **Callagrone** - Ritrovato - Via E. De Amicis, 24 - 0933/27311 • **Catania** - CEM - Via Canfora, 74/B - 095/445567 • **Ragusa** - Bellina - Via Archimede, 211 - 0932/23809 • **Siracusa** - Elettronica Siracusana - V.le Polibio, 24 - 0931/37000 • **Caltanissetta** - Russotti - C.so Umberto, 10 - 0934/259925 • **Palermo** - Pavan - Via Malaspina, 213 A/B - 091/577317 • **Trapani** - Tuttolimondo - Via Orti, 15/C - 0923/23893 • **Castelvetrano** - C.V. El. Center - Via Mazzini, 39 - 0924/81297 • **Alcamo** - Calvaruso - Via F. Crispi, 76 - 0924/21948 • **Canicattì** - Centro Elettronico - Via C. Maira, 38/40 - 0922/852921 • **Messina** - Calabrò - V.le Europa, Isolato 47-B-83-0 - 090/2936105 • **Barcellona** - EL.BA. - Via V. Alfieri, 38 - 090/9722718 • **Vittoria** - Rimmaudo - Via Milano, 33 - 0932/988644

SARDEGNA

Alghero - Palomba e Salvatori - Via Sassari, 164 • **Cagliari** - Carta & C. - Via S. Mauro, 40 - 070/666656 • **Carbonia** - Billai - Via Dalmazia, 17/C - 0781/62293 • **Macomer** - Eriu - Via S. Satta, 25 • **Nuoro** - Elettronica - Via S. Francesco, 24 • **Olbia** - Sini - Via V. Veneto, 108/B - 0789/25180 • **Sassari** - Pintus - Viale San Francesco, 32/A - 079/294289 • **Tempio** - Manconi e Cossu - Via Mazzini, 5 - 079/630155



HQ LINE

HIGH QUALITY



La nuova linea dei preamplificatori Midland si distingue per la qualità tecnica (amplifica il segnale e non il rumore) e per il nuovo ed elegante design, che fanno di questi prodotti una sicura scelta tecnologicamente ed esteticamente valida.

HQ. 25 PREAMPLIFICATORE D'ANTENNA 25 dB • **HQ. 50** ALIMENTATORE 5 A - 13,8 Vcc • **HQ. 35** PREAMPLIFICATORE D'ANTENNA 25 dB + MODULOMETRO IN AM • **HQ. 375** PREAMPLIFICATORE D'ANTENNA 25 dB + SEGNALE DI TRASMISSIONE



42100 Reggio Emilia - Italy
Via R. Sevardi, 7
(Zona Ind. Mancasale)
Tel. 0522/47441 (ric. aut.)
Telex 530156 CTE I
Fax 47448

MELCHIONI ELETTRONICA

Via Coletta, 37 - 20135 Milano - tel. 57941

LA PERFEZIONE DURA NEL TEMPO

Il Nàutilo, primordiale e fantastica "macchina a reazione"
è arrivata sino a noi dopo un cammino di milioni di anni. Egli non ha subito la legge del Tempo;
altre specie invece si sono estinte perché deboli ed imperfette!
Anche la DB continua il suo cammino e continuerà a produrre le sue macchine sempre più forti e
perfette: fatte per vincere la legge del Tempo (e la regolamentazione dell'etere)!
Tutta la produzione DB è a norme internazionali. DB Elettronica, prima nel broadcast FM!



A. D. A. FRASSON - P. F. STORTI

DB ELETTRONICA TELECOMUNICAZIONI S.p.A.
VIA MAGELLANO, 18 - 35027 NOVENTA PADOVANA (PD) ITALIA
TEL. (049) 628594-628914 - TELEX 431 683 DBE I