

EQ

SPECIALE

n° 1

ELETRONICA

xelatron

numero 169

L. 2500

pubb. mens. sped. in abb. post. gr. III 1 gen. 1981

- tanti articoli e progetti
- allegato "speciale prove OM e CB"
- indice analitico 1980 nell'allegato



Ricetrasmittitore
120 canali
AM FM SSB

FDK

Il Multi-700 AX è un ricetrasmittitore mobile sintetizzato per la banda FM dei 2 metri caratterizzato da 800 canali con separazione di 5 KHz. Potenza di uscita regolabile in continuo tra 1 e 25 W. Il Multi-700 AX è dotato di comandi e pulsante per l'offset e il tono. È dotato altresì di pulsante-memoria che permette il QSJ immediato.

IN TELEVEDIO



concessionaria
per l'Italia

MELCHIONI

DISTRIBUTORI PRODOTTI RADIOAMATORIALI

BIELLA - Via S. Eusebio, 10 - Tel. 0182/41305

BRESCIA - Via S. Eusebio, 10 - Tel. 030/36849

BULZANO - Via S. Eusebio, 10 - Tel. 06/7483209

CAPOD'ORLANDO (ME) - Via Arona, 10 - Tel. 091/2442243

CASERTA - Via S. Eusebio, 10 - Tel. 081/30221

CATANZARRO (CZ) - Via S. Eusebio, 10 - Tel. 096/21282

COMO - Via S. Eusebio, 10 - Tel. 031/411087

CORRIDORIO (TR) - Via S. Eusebio, 10 - Tel. 0745/42609

COSTANZA - Via S. Eusebio, 10 - Tel. 0932/87347

CRAIOLE (VI) - Via S. Eusebio, 10 - Tel. 0445/69671

CUNEO - Via S. Eusebio, 10 - Tel. 0172/24974

GENOVA - Via S. Eusebio, 10 - Tel. 010/52778

INTRA (VC) - C.so Massimo D'Azeglio, 50 - Tel. 0125/42474

NOVARA (NO) - Via Del Lavoro, 65 - Tel. 0323/31010

ORLANDO (GR) - Via Mancinello, 10 - Tel. 0873/32129

LA SPEZIA - Via A. Ferrari, 97 - Tel. 0187/34073

LATINA - Via Mattei, Santo, 54 - Tel. 0773/2484/43

LUCCA - Via Burtanacchi, 19 - Tel. 0585/53429

MILANO - Via Friuli, 10/18 - Tel. 02/5794

MILANO - Via Pradolina, 41 - Tel. 02/33176

MILANO - Via S. Anna del Lombardo, 18 - Tel. 02/4328106

NAPOLI - Via A. Di Murino, 75 - Tel. 081/625710

PADOVA - Via Gatto, 29/31 - Tel. 049/87064

PARMA - Viale Tassilo, 13 - Tel. 0521/28833

PERGARA - Via Repubblica Varesina, 304 - Tel. 035/27698

PERDERONE - Via S. Eusebio, 10 - Tel. 0431/11111

RAGUSA - Via S. Eusebio, 10 - Tel. 0932/21111

RAVENNA (RD) - Via S. Eusebio, 10 - Tel. 0542/21111

ROMA - Via S. Eusebio, 10 - Tel. 06/4841111

S. GIULIANO MIL. (MI) - Via S. Eusebio, 10 - Tel. 0362/21111

SIRACUSA - Via S. Eusebio, 10 - Tel. 0931/21111

SOVIANA (TR) - Via S. Eusebio, 10 - Tel. 0773/21111

STRANZANO (PD) - Via S. Eusebio, 10 - Tel. 0429/21111

TRENTO - Via S. Eusebio, 10 - Tel. 0461/21111

TREVI - Via S. Eusebio, 10 - Tel. 0422/21111

VERI VALENTINO (VC) - Via S. Eusebio, 10 - Tel. 0111/21111

VIGEVANO (PV) - Via S. Eusebio, 10 - Tel. 0431/21111

Heathkit®

COMPUTER METEOROLOGICO MOD. ID-4001



ID-4001

- Indica, immagazzina e riporta la temperatura interna ed esterna
- Indica la direzione e la velocità del vento
- Mostra gli importanti cambiamenti nella pressione barometrica

SPECIFICAZIONI

OROLOGIO DIGITALE/CALENDARIO 4 ANNI - Display: a 6 cifre, con formato a 12 o 24 ore per l'ora, a 4 cifre per la data; indicatore AM-PM per il formato a 12 ore. Precisione dell'ora: determinata dalla precisione della rete CA, nessun errore accumulativo. **Comandi sul pannello posteriore:** Partenza/arresto orologio; Avanzamento mese/ora; Avanzamento giorno/minuto; Avanzamento 10 minuti; Tenuta ora/data; Formato 12/24 ore.

VETTORE VENTO - Display: 2 cifre significative; indicatori separati identificano M/ora, km/ora o nodi. **Memoria:** Data, ora e ampiezza del massimo colpo di vento. **Precisione:** $\pm 5\%$ o meglio. **Comandi sul pannello frontale:** selettore per memoria colpo di picco e media del vento. **Comandi sul pannello posteriore:** Selettore M/ora, km/ora o nodi. **Display della direzione:** Uno dei 16 indicatori predisposto in una rosa dei venti ed angoli radiali. **Precisione:** $\pm 11.25^\circ$.

TERMOMETRO - Display: Lettura a 2 cifre e mezza con segno + e - e indicatori interno/esterno e

Fahrenheit/Centigradi. **Gamma di temperatura:** da -40° a $+70^\circ\text{C}$; da -40° a $+158^\circ\text{F}$. **Precisione** $\pm 1^\circ$ sulle letture in centigradi; $\pm 2^\circ$ sulle letture in Fahrenheit. **Comandi sul pannello frontale:** Raffreddamento del vento, temp. min. e temp. max. **Comandi sul pannello posteriore:** Selettore gradi centigradi o Fahrenheit, tenuta della visualizzazione interno-esterno.

BAROMETRO - Display: lettura a 4 cifre. Indicatori separati per salita e caduta e per pollici di mercurio e millibar. **Gamma di pressione:** da 28,00 a 32,00 in Hg (pollici di mercurio); da 981,9 a 1050 millibar. **Precisione:** $\pm 0,075$ in Hg più $\pm 0,01$ in Hg/ $^\circ\text{C}$. **Memoria:** ora, data e grandezza della pressione minima e massima. **Comandi sul pannello frontale:** Pressione min. e max; tasso di cambiamento per ora. **Comandi sul pannello posteriore:** Selettore pollici di mercurio/millibar. **Limiti di temperatura:** complesso esterno, da -40° a $+70^\circ\text{C}$, apparecchio interno, da $+10^\circ$ a $+35^\circ\text{C}$. **Alimentazione:** 220 V, 50 Hz. Possibilità di collegamento con batteria esterna. **Dimensioni:** 406 (L) x 184 (A) x 152 (P) mm.

LARIB

INTERNATIONAL S.P.A. ■ AGENTI GENERALI PER L'ITALIA

20129 MILANO - VIALE PREMUDA, 38/A - TEL. 795.762 - 795.763 - 780.730

RADIORICEVITORE MULTIBANDA

Polizia - Aerei - Radioamatori - AM/FM

L. 30.000

CARATTERISTICHE TECNICHE

ALIMENTAZIONE: AC 220 V./DC 6 V. cc.
 GAMME D'ONDA: AM = 535-1605 - FM = 88-108
 TV 1 = 56-108 - TV 2 = 174-217 - AIR/PB = 110-174
 POTENZA D'USCITA: 350 mW
 CIRCUITO: A 16 Transistors, 15 Diodi, 1 Varistor
 DIMENSIONI: 220x180x80 mm.



INTEK RTX MAXCOM 4

40 CH
L. 65.000

80 CH
L. 89.000

CARATTERISTICHE

Canali 40
 Frequenza 26.965 a 27.405 MHz
 Controllo frequenza PLL digitale
 Tolleranza di freq. 0,005%
 Impul. Voltaggio 13,8 VDC Nom.
 Connett. Antenna UHF, SO 239
 Semiconduttori 26 Transistor, 25 Diodi, 1 IC, 1 PLL

TRASMISSIONE

RF output 4 Watts
 Frequenza response 300-2500 Hz
 Impedenza d'uscita 50 Ohm



POWER RF

TIPO	PREZZO	TIPO	PREZZO
B 2512	19.000	2N 3866	1.800
B 4012	26.000	2N 5642	20.000
BLX 15	130.000	2N 5643	33.000
BLX 93A	23.000	2N 6080	7.500
PT 2123	16.000	2N 6081	10.000
PT 5783	53.000	2N 6083	22.000
PT 5797A	24.000	2N 6084	24.000
PT 5784	42.000	MRF 450	18.000
2N 3553	3.000	MRF 475	12.000

QUARZI

COPPIE QUARZI CANALI dal -9 al +31, compresi canali alfa L 4.800

QUARZI SINTESI: 37.500 - 37.550 - 37.900 - 37.950 - 38.800 - 38.050 - 38.100

A magazzino disponiamo delle serie 17MHz - 23MHz - 38MHz ed altri 300 tipi L 4.800 cad - 1MHz L 6.500 - 10MHz L 5.000

Semiconduttori delle migliori marche - Componenti elettronici civili e industriali - Accessori per CB-OM - PER OGNI RICHIESTA TELEFONATE

RTX «INTEK B-8000S»

L. 130.000



Canali: 80 AM
 Frequenza: da 26.965 a 27.855 MHz
 Tolleranza freq. 0,005%
 Sensibilità: nominale 0,7 uV
 Potenza uscita: 4-5 W
 Alimentazione: 13,8 V DC - 220 V AC
 Potenza audio: 3 W

RTX «INTEK SSB120»

L. 165.000



Canali: 120 (AM-SSB)
 Frequenza: 26.965 a 28.940 MHz
 Tolleranza freq.: 0,005%
 Alimentazione: 13,8 V DC
 Potenza uscita: 4 W AM - 12 W SSB

TRANSISTOR, MOS FET E INTEGRATI GIAPPONESI

TIPO	PREZZO	TIPO	PREZZO
2SA 873	550	2SC 1307	6.000
2SA 719	500	2SC 1369	700
2SB 77	400	2SC 1417	450
2SB 175	400	2SC 1449	1.000
2SB 492	1.690	2SC 1675	700
2SC 454	500	2SC 1678	3.000
2SC 458	400	2SC 1864	500
2SC 459	800	2SC 1730	700
2SC 460	400	2SC 1856	1.100
2SC 461	500	2SC 1909	2.750
2SC 485	1.150	2SC 1945	7.500
2SC 538	600	2SC 2166	6.000
2SC 620	600	2SD 30	400
2SC 645	500	2SD 591	700
2SC 710	500	2SK 41F	900
2SC 711	500	3SK 41L	5.300
2SC 778	7000	3SK 40	2.000
2SC 799	5.500	3SK 55	1.100
2SC 828	350	AN 214	3.900
2SC 829	500	BA 521	8000
2SC 945	400	CA 3012	18000
2SC 1014	1.590	D UL 1271	5.750
2SC 1018	3.000	LC 7120 PLL	7.500
2SC 1023	500	MC 1488P	5.000
2SC 1026	500	M 5142	4.100
2SC 1032	500	TA 7204P	6.000
2SC 1096	1.250	TA 7310P	3.650
2SC 1196	900	uPC 955H	2.000
2SC 1177	1.650	uPC 1205	6.000
2SC 1303	4.800	uPC 1158H	5.000
2SC 1306	2.600		



National



UN PO' PIÙ ANTI DEL MEGLIO TEMPO

OSCILLOSCOPI VP 5100B SINGOLA TRACCIA E VP 5102B DOPPIA TRACCIA, 10 MHz. 10 mV

Hanno la stessa affidabilità, classe e aspetto della precedente serie «A»
venduta in migliaia di esemplari:

Hanno in più : la BASE DEI TEMPI in 19 (VP 5100B) e

17 (VP 5102B) gradini calibrati;

lo SWEEP e il trigger «AUTO» anche nel VP 5100B

ora ad un prezzo ancora più competitivo!!!

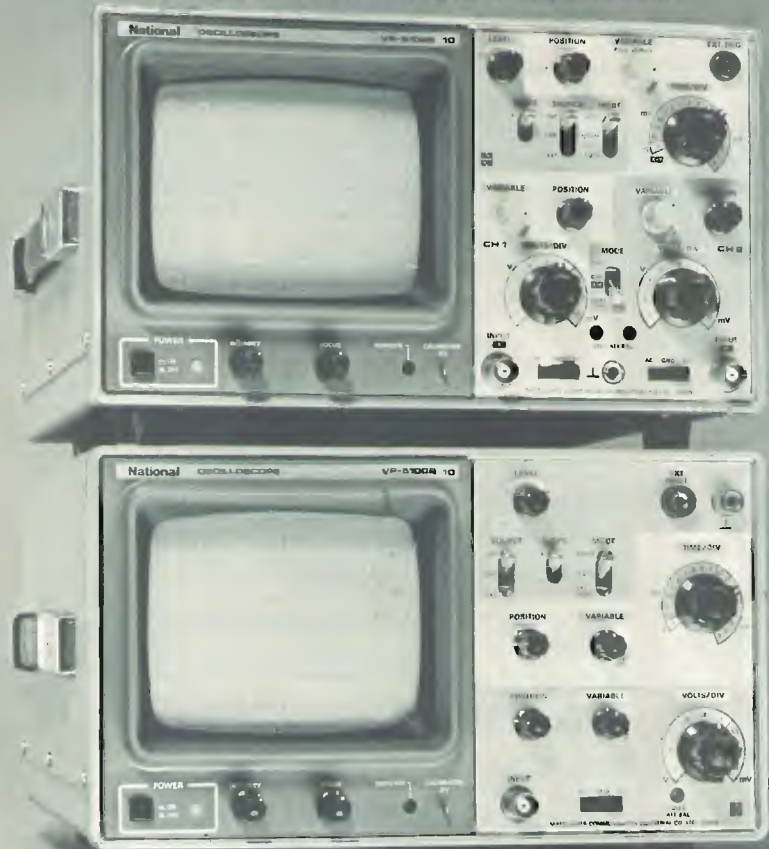

Gli strumenti NATIONAL sono il frutto di tecnologie avanzate

Barletta
Apparecchi Scientifici



ELETTRONICA s.d.f.

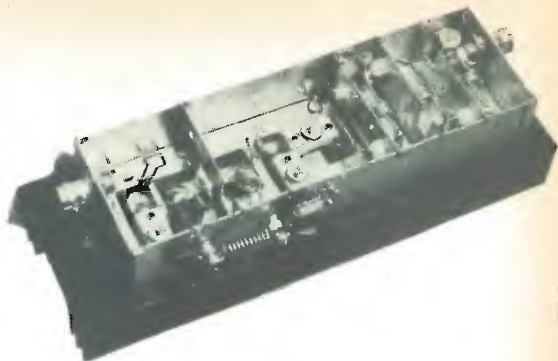

MODULI

CARATTERISTICHE GENERALI

Montati in contenitori di lamiera stagnata - Connettori ingresso uscita tipo BNC - Dissipatori alettati in alluminio - Filtri PB entro contenitori - Circuiti di accordo a basco Q per una migliore stabilità di taratura - Non producono autoeccitazione ed emissioni indesiderate anche nelle peggiori condizioni di funzionamento. Per tali amplificatori sono necessari alimentatori stabilizzati (a richiesta di nostra produzione) largamente dimensionati, protetti in tensione ed in corrente e filtrati per eventuali ritorni di RF. Anche di nostra produzione sono i contenitori rack standard 19" previsti per alloggiare sia i moduli che gli alimentatori: sono completi di fori per connettori N-PL259, per fusibili, cavo di alimentazione e strumento di controllo ect. Nel caso di larga banda è prevista una sede sul pannello frontale per l'alloggio del contraves.

Accoppiatori ibridi realizzati con cavi in teflon, racchiusi in contenitori di lamiera stagnata, completi di connettori. Gamma di funzionamento 80-110 MHz - Separazione 25 dB - perdite inserzione 0,3 dB - Potenza dissipata sulla terminazione resistiva misurabile tramite voltmetro elettronico. Prodotto in due versioni Mod. AC 250 da 250 Watt con terminazione resistiva 50 ohm 100 Watt e Mod. AC 500 da 500 Watt con terminazione resistiva 50 ohm 200 Watt.

MOD. W IN - W OUT

MOD.	W IN	W OUT	CARATTERISTICHE TECNICHE
AMLB 1	0,01	1	LARGA BANDA alimentato a 12 V= Gamma di funzionamento 60-110 MHz - Regolazione della potenza out con trimmer entro contenitore - Alloggiato in contenitore TEKO mod. 374
AMLB 5	0,03	5	LARGA BANDA alimentato a 12 V= Funzionamento in classe B - Filtro PB entro contenitore - Montato in contenitore TEKO mod. 374 e dissipato in aletta 20X6
AMLB 20	0,01	20	LARGA BANDA alimentato a 12 V= Filtro PB entro contenitore Montato in contenitore TEKO mod. 374 e dissipato su aletta stellare - Adopera un modulo BGY 33 per cui è previsto la connessione di un potenziometro per la regolazione della potenza out da 0 a 20 Watt.
AM 15	1	15	Selettivo - 2 MHz alimentato a 12 V= Funzionamento in classe B - Filtro PB entro contenitore - Montato in contenitore TEKO mod. 374 e dissipato su aletta 20X6
AM 50	10	50	Selettivo - 2 MHz alimentato a 12 V= Funzionamento in classe C - Filtro PB entro contenitore - Montato in contenitore TEKO mod. 374 dissipato su aletta 20X8
AM 80	15	80	Selettivo - 2 MHz alimentato a 28 V= Funzionamento in classe C - Filtro PB entro contenitore - Montato in contenitore TEKO mod. 374 e dissipato su aletta stellare 25X9
AM 150/1	1	150	Selettivo - 2MHz alimentato a 28 V= Filtro PB entro contenitore - Impiega 3 transistor di cui uno ad alto guadagno e due accoppiati in controfase
AM 150/10	10	150	Selettivo - 2 MHz alimentato a 28 V= Filtro PB entro contenitore - Impiega solo due transistor accoppiati in controfase per cui deve essere pilotato da 10 Watt
AM 300/50	50	300	Selettivo - 2MHz alimentato a 28 V= assorbimento 16 A - Piastra racchiusa in contenitore di lamiera stagnata con connettore RF ingresso uscita ed ampia aletta di raffreddamento - Filtro PB entro contenitore - Impiega 4 transistor da 100 Watt in controfase
AM 300/10	10	300	Caratteristiche come AM150/50 ma con Watt IN 10.

LISTINO PREZZI 1980

MOD.	Prezzo
AMLB 1	L. 27.000
AMLB 5	L. 38.000
AMLB 20	L. 165.000
AM 15	L. 42.000
AM 50	L. 52.000
AM 80	L. 68.000
AM 150/1	L. 185.000
AM 150/10	L. 152.000
AM 300/50	L. 325.000
AM 300/10	L. 470.000
AC 250	L. 80.000
AC 500	L. 120.000

Tutti i prezzi sono esclusi IVA

La CBM Elettronica con la sua esperienza, la sua strumentazione e la sua équipe di personale, è a disposizione della clientela per la risoluzione di tutti quei problemi tecnici non solo inerenti l'uso degli amplificatori modulari, ma anche per tutto ciò che riguarda la trasmissione FM, dal montaggio di una antenna a quello di una stazione completa.

DOPO L' SA-28 IL FAVOLOSO **SA-2800** DALLA **SBE** IN AM-SSB



CARATTERISTICHE TECNICHE

- 80 canali digitali in AM, 80 LSB e 80 USB.
- Gamma di frequenza 26,965 ÷ 27,855 MHz.
- Shift di 5 kHz ed eccezionale selettività che consentono di operare sui mezzi canali alfa e beta.
- Efficiente Clarifier ± 2 kHz sia in RX che TX, sia in AM che in SSB
- R.F. Gain, N.B., N.L. e molte altre interessanti caratteristiche tecniche.
- Potenza d'uscita in antenna: 4 Watt in AM - 12 Watt in SSB minimi.

PREZZO AL PUBBLICO L. 300.000 IVA COMPRESA

OTTIMO FREQUENZIMETRO JD-5050



- Frequenza da 10 kHz a 50 MHz in due gamme (100 Hz-10 kHz e 10 kHz-50 MHz).
- Ideale per rilevare la frequenza in trasmissione del Vostro CB
- Funzionamento «Passante» con cavetto in dotazione.
- Lettura digitale 5 cifre · Alimentazione 8 ÷ 14 volt c.c.

PREZZO AL PUBBLICO L. 90.000 IVA COMPRESA

DENKI

s.a.s.

via Poggi 14 · Milano · Telef. (02) 23.67.660-665 · Telex 313363 DENSAS

ANTENNE : GAMMA 87 ÷ 108 MHz

CARATTERISTICHE TECNICHE

- Dipoli radianti a mezza onda
- Adattatore d'impedenza a "gamma match"
- Collegamento in fase con accoppiatore in dotazione al quale sono applicabili 1200 WRF
- Accoppiatore "solido" mod. ACC1x4 - 3'000 WRF, fornibile a richiesta
- Impedenza: 50 ohm
- R.O.S. = 1,2:1
- Materiale: anticorodal
- I connettori di ingresso e uscita accoppiatore e di ingresso antenna sono del tipo "N"

Modello RT 4E
COLLINEARE 3 KW

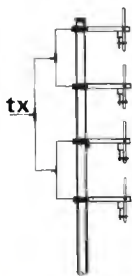

IRRADIAZIONE ORIZZONTALE: CIRCOLARE
 GUADAGNO: 7 dB
 SVILUPPO MEDIO: m. 8,30
 INSTALLAZIONE: SU PALO Ø 70 mm
 RESISTENZA AL VENTO: 170 km/h
£. 348'000 + I.V.A.

Modello RT 2x4E
COLLINEARE 3 KW

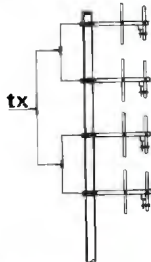

IRRADIAZIONE ORIZZONTALE: 230°
 GUADAGNO: 10,5 dB
 SVILUPPO MEDIO: m. 8,70
 INSTALLAZIONE: QUALSIASI SOSTEGNO
 RESISTENZA AL VENTO: 170 km/h
£. 360'000 + I.V.A.

Modello 4 AP 3
COLLINEARE 3 KW

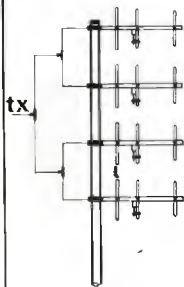

IRRADIAZIONE ORIZZONTALE: 160°
 GUADAGNO: 13,5 dB
 SVILUPPO MEDIO: m. 8,70
 INSTALLAZIONE: QUALSIASI SOSTEGNO
 RESISTENZA AL VENTO: 160 km/h
£. 400'000 + I.V.A.

Modello 4 AP 4
COLLINEARE 3 KW

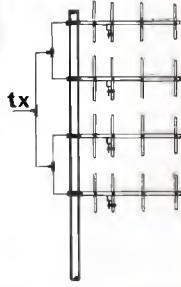

Nota: UNA SOLA DIRETTIVA E' L'IDEALE PER
 "PONTI RADIO" **£. 90'000 + I.V.A.**

IRRADIAZIONE ORIZZONTALE: 90°
 GUADAGNO: 15,5 dB
 SVILUPPO MEDIO: m. 8,70
 INSTALLAZIONE: QUALSIASI SOSTEGNO
 RESISTENZA AL VENTO: 150 km/h
£. 480'000 + I.V.A.

Nota: UNA SOLA DIRETTIVA E' L'IDEALE PER
 "PONTI RADIO" **£. 130'000 + I.V.A.**

GTELECOMUNICAZIONI
ETeatronica

00174 ROMA
 V.le Tito Labiano, 69
 Tel. (06) 74.84.359



FALCONKIT

SCATOLE DI MONTAGGIO...
DELL' ALTRO MONDO

COSTRUZIONI ELETTRONICHE
di PANCIROLI & C. S.N.C.
Via Samoggia, 68-42100 REGGIO EMILIA
Tel. (0522) 34974

Radio Ricevitore e Trasmettitore 19 MK II

FONIA

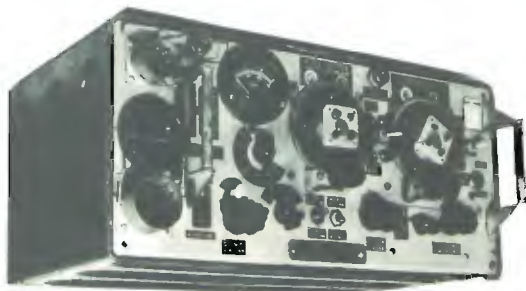

GRAFIA

GAMME COPERTE, FREQUENZE VARIABILI A VFO:

- 1 Gamma: da 2 Mc a 4,5 Mc = m150 - 66,6 = 80 metri
- 2 Gamma: da 4,5 Mc a 8 Mc = m 66,6 - 37,5 = 40 metri = 45 metri
- 3 Gamma: da usarsi come radiotelefono frequenza 235 Mc

VALVOLE IMPIEGATE:

n. 6 - 6K7, n. 2 - 6V6, n. 2 - 6K8, n. 1 - 6H6, n. 1 - EF50, n. 1 - 807, n. 1 - 6B8 e n. 1 - E1148

POTENZA 25 WATT

Vengono venduti nelle seguenti condizioni:

Completati di n. 15 valvole compreso la 807 finale. Funzionanti provati; + 2 connettori per servizi e alimentazione + 2 connettori per antenna + TM in italiano e schema alimentazione (privi di alimentazione).

PREZZO: L. 100.000 + 25.000 IMBALLO E PORTO

Pagamento anticipato a mezzo vaglia telegrafico o assegni.

ATTENZIONE:

a seguito aumento spese per corrispondenza, per informazioni inviare L. 1.000 in francobolli.

Per informazioni e descrizioni dettagliate del cannocchiale a raggi infrarossi minor, inviare L. 2.500 in francobolli.

NUOVO LISTINO 1980 - 1981

Composto di n. 100 pagine e n. 172 illustrazioni con ampia descrizione dei materiali.
Prezzo L. 8.500 + L. 1.500 per spese spedizione.

Pagamento anticipato a mezzo c/c PP.TT. n. 12585576 oppure a mezzo Vaglia - Assegni circolari - Rimessa bancaria - e Vaglia telegrafici.



CC 5323 - Convertitore quarzato di canale ingresso FI 36 Mhz oppure canale A, uscita sul canale richiesto in $\mu\text{V/V}$;
- Gain 3 dB a 800 Mc;
- Impedenza di entrata/uscita 75 Ohm;
- Banda passante 10 Mhz;
- Tensione di alimentazione 25 Vcc, positivo a massa;
- Assorbimento 30 mA.

CC 5331 - Simile al precedente ingresso $\mu\text{V/V}$ uscita canale A;
- Gain 5 dB a 800 Mc;
- Semiconduttori impiegati: 5 transistor al silicio, 1 diodo zener;
- connettori entrata/uscita tipo BNC;
- dimensioni: 160x50x26 mm. (esclusi connettori).
VENGONO FORNITI TARATI SUL CANALE RICHIESTO.

AMPLIFICATORI LINEARI $\mu\text{V/V}$

LA 5325 - tensione di uscita max 0,2 V con intermodulazione
-60 dB;
- impedenza di entrata/uscita 75 Ohm;
- banda passante 10 Mhz;
- tensione di alimentazione 25 Vcc, positivo a massa;
- assorbimento 20 mA;
- semiconduttori impiegati: 2 transistor al silicio.

LA 5326 - tensione di uscita max 0,7 V con intermodulazione
-60 dB;
- impedenza di entrata/uscita 75 Ohm;
- banda passante 10 Mc;
- tensione di alimentazione 25 Vcc, positivo a massa;
- assorbimento 50 mA;
- semiconduttori impiegati: 2 transistor al silicio.

LA 5328 - tensione di uscita max 2,5 V;
- gain 10 dB a 800 Mhz;
- impedenza entrata/uscita 75 Ohm;
- banda passante 10 Mhz;
- tensione di alimentaz. 25 Vcc, positivo a massa;
- assorbimento 95 mA;
- semiconduttori impiegati: 1 transistor al silicio.

VALE PER TUTTI:

dimensioni: 160x50x26 mm. (escluso connettori)
connettori di entrata/uscita tipo BNC
venanno forniti tarati sul canale richiesto.



LR

elettronica di LORA R. ROBERTO

13050 PORTULA (Vc) - Tel. 015 - 75 156

Buon inizio . . . con MODULUS

una occasione da non perdere!

1. - MODULUS 2.0 32 k RAM con tutta la sua potenza e la sua espandibilità (vedi o chiedi la guida alle configurazioni del Modulus System).
 - Interfaccia stampante.
 - Interfaccia floppy disk pilota fino a 3 drives.
 - Tastiera 77 tasti, pad numerico, contatti capacitivi.
 - Monitor fosfori verdi professionale: 24 linee 80 car.
 - Software base: MD1, MV1, FD5.
 - Sistema operativo per dischi.
 - Linguaggio Basic.
 - Programmi giochi in omaggio.
 2. - Drive per floppy disk capacità 100 k bytes per dischetto.
 3. - Stampante ad aghi con possibilità grafiche, 3 copie, trattore per modulo continuo.
 4. - Garanzia 1 anno sull'unità centrale. 3 mesi sulle periferiche.
- Applicazioni: personal, scientifiche, gestionali, radioamatoriali.



Il Prezzo ? solo L. 3.600.000

Vi consigliamo di non perdere tempo a fare confronti... li abbiamo già fatti noi! L'offerta è promozionale, valida fino al 15 febbraio, limitata a solo 100 sistemi.

MICRO AZ 80 Via Dalmazia, 163 - ☎ 0573/368113 - 51100 PISTOIA

Concessionari:

- **Electronic Security Center:**
GROTTAFERRATA - ROMA - Via 25 Aprile, 22 - Tel. 06/94.59.539
- **Eldax:**
SALERNO - Via Sichelgaita, 84 - Tel. 089/239.330
- **Electronic System:**
LUCCA - Viale Marconi, 13 - Tel. 0583/955.217
- **Computer Service:**
PIANORSO (Modena) - C.P. 1 - Tel. 0536/47.111

Si cercano concessionari per zone libere.

● **RADIOTELEFONI VEICOLARI VHF e UHF per uso civile**

Potenza da 10 a 25 Watt
Canalizzazione a 25 e 12,5 KHz
1,2,12 canali

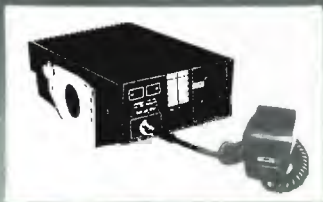

● **RADIOTELEFONI PORTATILI VHF per uso civile**

Potenza 4 Watt
Canalizzazione a 25 e 12,5 KHz
1,2,12 canali



● **RADIOTELEFONI VHF MARINI**

per installazioni di bordo 25 Watt
· portatili 4 W · portatili stagni 4 Watt
12 canali

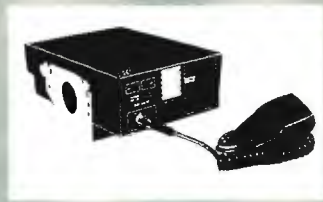

● **PONTI RIPETITORI e STAZIONI DI BASE VHF e UHF**
con filtri duplexer, batterie in tampone e indicatori di emergenza



● **SISTEMI DI CHIAMATE SELETTIVE e SUBTONI**

● **AMPLIFICATORI DI POTENZA, ANTENNE, ACCESSORI**



OMOLOGATI MINISTERO P.P.T.T.

...e per la cultura elettronica in generale ?

ECCO LA SOLUZIONE !

I LIBRI DELL'ELETTRONICA



L. 5.000



L. 5.000

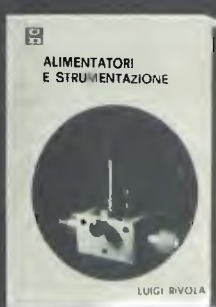

L. 6.000



L. 6.000



L. 6.000

DAL TRANSISTOR AI CIRCUITI INTEGRATI: Efficace guida teorico-pratico per conoscere, usare i transistor e i circuiti integrati.

IL MANUALE DELLE ANTENNE: Come conoscere, installare, autoconstruirsi e progettare un'antenna. ALIMENTATORI E STRUMENTAZIONE: Testo pratico per la realizzazione dei più sofisticati e semplici strumenti di un laboratorio amatoriale.

TRASMETTITORI E RICETRASMETTITORI: Esempi di come un esperto del settore guida il lettore alla costruzione di questi complessi apparecchi.

COME SI DIVENTA CB E RADIOAMATORE: Questo libro ha tutte le carte in regola per diventare sia il libro di TESTO STANDARD su cui prepararsi all'esame per la patente di radioamatore, sia il MANUALE DI STAZIONE di tanti CB e radioamatori. In esso infatti ogni dilettante, anche se parte da zero, potrà trovare la soluzione a tanti problemi che si incontrano dal momento in cui si rimane « contagati » dalla passione per la radio in poi.

Ciascun volume è ordinabile alle edizioni CD, via Boldrini 22, Bologna, inviando l'importo relativo già comprensivo di ogni spesa e tassa a mezzo assegno bancario di conto corrente personale, assegno circolare o vaglia postale.

SCONTO agli abbonati di L. 500 per volume

Nuovi prezzi dal 1981

ABBONAMENTI 1981 con omaggio

Le quote di abbonamento sono valide per tutto il 1981.

Il diritto all'omaggio offerto dall'Editore è invece limitato al periodo della campagna-abbonamenti: 1° novembre 1980 ÷ 31 marzo 1981.

Abbonamento annuo	Rinnovi	L. 17.000 (fedeltà)
	Nuovi	L. 18.000

Esteri Lit. 21.000 = U.S. \$ 25 = FF 100 = FS 40 = DM 45 = PTAS 2.100.
Supplemento aereo per le Americhe L. 18.000.

Rinnovi, Nuovi ed Esteri, riceveranno, a marzo e ottobre, in omaggio, i due supplementi **XELECTRON** che verranno pubblicati nell'anno (lire 1.500 l'uno).
Per cui: 14 fascicoli (12 cq + 2 supplementi) a lire 1.500 l'uno = 21.000 lire, abbonamento lire 17.000: **RISPARMIO** = 21.000 - 17.000 = **4.000 lire**.

I supplementi conterranno come già nel 1980 numerosi, interessanti, vari, facili progetti per radioamatori, hobbysti, e appassionati di alta e bassa frequenza.

Suggeriamo di effettuare i pagamenti usando per comodità **assegni, propri o circolari**; in seconda battuta i vaglia, e come ultima soluzione i versamenti in conto corrente, intestati a « edizioni CD » n. 343400.

Il 1981 sarà ancora una volta un anno **piacevolissimo** per gli amici di **cq elettronica** perché la rivista presenterà sempre più progetti.
Continueremo anche a informare i nostri Lettori delle novità e degli sviluppi dell'elettronica, senza soffocare il presente e il recente passato; noi pensiamo, infatti, che tutte le novità devono essere meditate e acquisite gradualmente. Seguiteci, non sarete delusi!

AVANTI con cq elettronica!

Per il 1981, come gli ultimi sei mesi del 1980, « cq elettronica » a casa prima che in edicola.

Arretrati L. 1.500 la copia.

Raccoglitori (due da sei copie ciascuno) L. 6.500 per annata; scontati (solo per gli abbonati) L. 6.000 per annata.

TUTTI I PREZZI INDICATI comprendono **tutte** le voci di spesa (imballi, spedizioni), quindi null'altro è dovuto all'Editore.

A TUTTI GLI ABBONATI, nuovi, rinnovi, esteri, sconto di L. 500 su tutti i volumi della collana « I LIBRI DELL'ELETTRONICA », edizioni CD.

FM FM FM

MODULATORI

TRN 10 • Modulatore FM a larga banda con impostazione della frequenza mediante combinazione in logica binaria o (su richiesta) direttamente sul pannello mediante contraves. Il cambio di frequenza non richiede tarature degli stadi di amplificazione per cui, chiunque, anche se inesperto, è in grado in pochi secondi di impostare la frequenza di uscita in un valore compreso nell'intervallo 80-110 MHz. La stabilità di frequenza è quella del quarzo usato nella catena PLL. La potenza d'uscita è regolabile da 0 a 10 W. Altre caratteristiche:

Impedenza d'uscita 50 ohm - Ingresso mono: 60 ohm con preenfasi di 50 μ s - Ingresso stereo: 600 ohm lineare - Sensibilità \pm 75 KHz con \emptyset dbm - Distorsione armonica 0,2% a 1000 Hz - Risposta in frequenza 15-70.000 Hz sull'ingresso stereo - 15-25.000 Hz sull'ingresso mono - Spure assenti - Range di temperatura -20° + 45°C. Modello base **L. 880.000**

TRN 10/C • Come il TRN 10, con impostazione della frequenza sul pannello **L. 980.000**

TRN 20 • Modulatore FM a larga banda con impostazione della frequenza mediante combinazione in logica binaria o (su richiesta) direttamente sul pannello mediante contraves. La stabilità di frequenza è quella del quarzo usato nella catena PLL. La potenza d'uscita è regolabile esternamente tra 0 e 20 W. Alimentazione a rete 220 e su richiesta anche a batteria 12 Vcc. Altre caratteristiche:

Spure assenti - Impedenza di uscita 50 ohm - Ingresso mono 600 ohm con preenfasi 50 μ s - Ingresso stereo 600 ohm lineare - Sensibilità \pm 75 KHz con \emptyset dbm - Distorsione armonica 0,2% a 1000 Hz e \pm 75 KHz - Risposta in frequenza 15-70000 Hz sull'ingresso stereo 15-25000 Hz sull'ingresso mono - Range di temperatura -20° + 45°C **L. 1.100.000**

TRN 20/C • Come il TRN 20, con impostazione della frequenza sul pannello **L. 1.200.000**

AMPLIFICATORI

KA 400 • Amplificatore in mobile rack alimentazione 220 V, IN 10W, OUT 400W, servizio 24/24

L. 1.480.000

KA 900 • Amplificatore in mobile rack alimentazione 220 V, IN 10W, OUT 900W servizio 24/24

L. 2.850.000

KA 2000 • Amplificatore in mobile rack alimentazione 220 V, IN 50W, OUT 2000W servizio 24/24

L. 5.950.000

KA 4000 • Amplificatore in mobile rack alimentazione 220 V, IN 100W OUT 4000W, servizio 24/24

L.11.800.000

AMPLIFICATORI TRANSISTORIZZATI A LARGA BANDA 88-104 MHz

KN 50 • Amplificatore 50W OUT, in mobile rack, alimentazione 220V, servizio continuo 24/24, autoprotetto **L. 500.000**

KN 100 • Amplificatore 100W OUT, in mobile rack, alimentazione 220V, servizio continuo 24/24, autoprotetto **L. 700.000**

KN 150 • Amplificatore 150W OUT, in mobile rack, alimentazione 220V, servizio continuo 24/24, autoprotetto **L. 900.000**

KN 500 • Amplificatore 500W OUT, in mobile rack, alimentazione 220V, servizio continuo 24/24, autoprotetto **L. 2.500.000**

KN 1000 • Amplificatore 1000W OUT, in mobile rack, alimentazione 220V, servizio continuo 24/24, autoprotetto **L. 5.400.000**

KN 2000 • Amplificatore 2000W OUT, in mobile rack, alimentazione 220V, servizio continuo 24/24, autoprotetto **L.12.500.000**

STAZIONI COMPLETE CON AMPLIFICATORE VALVOLARE

TRN 400 • Stazione da 400W composta da TRN 10 e KA 400 **L. 2.360.000**

TRN 900 • Stazione da 900W composta da TRN 10 e KA 900 **L. 3.730.000**

TRN 2000 • Stazione da 2000W composta da TRN 50 e KA 2000 **L. 7.330.000**

TRN 4000 • Stazione da 4 KW composta da TRN 150 e KA 4000 **L.13.800.000**

STAZIONI COMPLETE TRANSISTORIZZATE A LARGA BANDA 88-104 MHz

TRN 50 • Stazione completa 50W composta da TRN 10 e KN 50	L. 1.380.000
TRN 100 • Stazione completa 100W composta da TRN 20 e KN 100	L. 1.800.000
TRN 150 • Stazione completa 150W composta da TRN 20 e KN 150	L. 2.000.000
TRN 500 • Stazione completa 500W composta da TRN 50 e KN 500	L. 3.880.000
TRN 1000 • Stazione completa 1000W composta da TRN 100 e KN 1000	L. 7.200.000
TRN 2000 • Stazione completa 2000W composta da TRN 150 e KN 2000	L.14.500.000

ANTENNE

C4X2 • Collineare 9 dB con accoppiatore	L. 350.000
C4X3 • Collineare 13 dB con accoppiatore	L. 400.000
PAN 2000 • Antenna a pannello, a larga banda, potenza 2KW	L. 600.000

ACCOPLIATORI A CAVO POTENZA 1 KW

ACC2 • 1 entrata 2 uscite	L. 40.000
ACC4 • 1 entrata 4 uscite	L. 100.000

ACCOPLIATORI SOLIDI POTENZA 3KW

ACS2 • 2 ingressi, 1 uscita	L. 180.000
ACS4 • 4 ingressi, 1 uscita	L. 200.000

ACCOPLIATORI IBRIDI - 3dB

ACB300 • Fino 300W	L. 90.000
ACB1000 • Fino 1 KW	L. 120.000

FILTRI ARMONICHE

FPB 250 • Filtro PB attenuazione della 2ª armonica 60 dB perdita d'inserzione 0,1 dB	L. 90.000
FPB 1500 • Filtro come sopra, ma per potenza fino a 1500W	L. 450.000
FPB 3000 • Filtro come sopra, ma per potenza fino a 3000W	L. 550.000

PONTI DI TRASFERIMENTO

PTFM • Ponte in banda 88-108 10W di uscita, completo di antenne. Con frequenze programmabili	L. 2.050.000
PTO1 • Ponte di trasferimento in banda Iª 10W di uscita, completo di antenne. Con frequenze programmabili	L. 2.400.000
PTO3 • Ponte di trasferimento in banda IIIª 10W di uscita completo di antenne. Con frequenze programmabili	L. 2.400.000
PTIG • Ponte di trasferimento in banda 920-930 MHz 10W di uscita completo di antenne	L. 3.250.000

ACCESSORI

Cavi, bocchettoni, raccordi, distributori, staffe, polarizzatori, valvole transistors, ecc.

ASSISTENZA TECNICA

Reti di assistenza su tutto il territorio nazionale

I prezzi si intendono I.V.A. esclusa

DB

**ELETRONICA
TELECOMUNICAZIONI**

35027 NOVENTA PADOVANA (PD)
V. Cappello, 44
Tel. (049) 82.85.94

ELETRONICA T. MAESTRI

LIVORNO - VIA FIUME 11 11 - TEL. 36.067

PER LE RADIO LIBERE:

AMPLIFICATORI LINEARI A VALVOLE

- AM8/B** 600 WATT IMPUT
AM912 500 WATT IMPUT (con due cavità)
TM 750 750 WATT IMPUT (con due valvole
4CX250/B in controfase)

RADIO RICEVITORI A SINTONIA CONTINUA:

- COLLINS R 390/A-URR** a filtri meccanici
(copertura 05/32 Mc)
COLLINS R 390/URR a quarzo (copertura
05/32 Mc)
COLLINS R 392/URR versione veicolare
(copertura 05/32 Mc)
RACAL RA 17 sintetizzato
(copertura 05/30 Mc)
**HALLICRAFTERS
R 274/D** (copert. 05/54 MHz)
**RICEVIT. V.H.F. R 220
URR MOTOROLA** frequenza 19-230 Mc
in 6 gamme

OSCILLOSCOPI:

- VASTA GAMMA DI OSCILLOSCOPI
TEKTRONIX... TELEQUIPMENT...
LAVOIE... HEWLETT
PAKARD... ECC.

GENERATORE DI SEGNALI:

- VASTO ASSORTIMENTO DI GENERATORI
DI SEGNALI R.F. E B.F.
MARCONI, HEWLETT PAKARD, BOONTON
ECC.

GENERATORI DI SEGNALI AM/FM SG-24
TRM-3 CON SWEET MARKER E
OSCILLOSCOPIO INCORPORATO.

CERCAMETALLI WHITE'S

- MODELLO 5000/D - 6000/D E
GOLD HUNTER, TRANSISTORIZZATI.



PER NAUTICA DA DIPORTO:

- Ecoscandagli Wiking con portata fino
200 mt
Radiotelefoni V.H.F. 25W «PACE» 12 canali
quarzati
Radiotelefoni V.H.F. 25W «SWIFT 1200» 25W
12 canali
Radiotelefoni V.H.F. 25W «MECA 7800» 25W
78 canali

TELESCRIVENTI:

- Ricetrasmittenti e solo riceventi nelle
versioni
TELETYPE, OLIVETTI, KLIENSMIDTH.



SERIETA' ED ESPERIENZA
NELLE TELECOMUNICAZIONI

dell'Ing. FASANO RAFFAELE

LA NOSTRA STRUMENTAZIONE ALTAMENTE QUALIFICATA SERVE A GARANTIRE LA VERIDICITA' DI QUANTO NOI DICHIARIAMO

GAMMA COMPLETA APPARECCHIATURE FMM (esclusa IVA)

● **TRASMETTITORI**

15 W Freq. VA	L. 510.000
20 W Freq. VA	L. 785.000

CARATTERISTICHE:

La produzione dei nostri Tx viene controllata con Analizzatore di spettro HP Mod. 8558 B.

Il LACE 20 S è stabilizzato in frequenza con un circuito a FLL quarzato. Le spurie sono a -80 dB, l'attenuazione delle armoniche è maggiore di 65 dB.

● **LINEARI A TRANSISTORI**

80 Wout - 15 Win	L. 575.000
120 Wout - 15 Win	L. 770.000
180 Wout - 6 Win	L. 1.180.000
220 Wout - 6 Win	L. 1.370.000
320 Wout - 50 Win	L. 1.300.000
320 Wout - 6 Win	L. 1.800.000
400 Wout - 80 Win	L. 1.650.000
400 Wout - 10 Win	L. 2.000.000

● **LINEARI A VALVOLA**

800 Wout - 50 Win	L. 2.900.000
1700 Wout - 50 Win	

ACCESSORI:

● CODIFICATORE STEREO	L. 340.000
● FILTRO PASSA BASSO	L. 72.000
● BOX DI PROTEZIONE (*)	L. 200.000

(*) Dispositivo elettronico costruito integralmente a stato solido e con possibilità di facile inserimento su qualsiasi tipo di impianto già esistente o nuovo da realizzare, che protegge gli stati finali da ROS elevati interrompendo il funzionamento.

Le antenne LACE sono caratterizzate da una alta efficienza unita ad un basso costo. Sono realizzate in rame che unisce alla alta qualità elettrica, doti di resistenza agli agenti atmosferici decisamente superiori ad altri materiali.

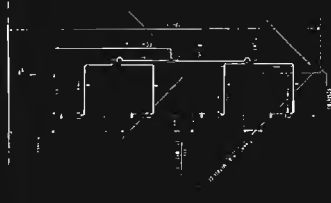

Le caratteristiche sono quelle tipiche di questo tipo di antenna collineare con guadagno variabile con il numero di elementi utilizzati e cioè:

Mod. Dip. 1 : 3 dB su 180°	250 W max	L. 58.000
Mod. Dip. 2 : 6 dB su 180°	500 W max	L. 133.000
Mod. Dip. 4 : 9 dB su 180°	600 W max	L. 284.000
Mod. Dip. 4/4 : 9 dB su 180°	1000 W max	L. 350.000

Tutti i modelli sono forniti dei propri accoppiatori e sono tarati sulla frequenza richiesta.

Accoppiatore per due antenne completo di giunti.	L. 24.000
Accoppiatore per quattro antenne completo di giunti.	L. 65.000

PER GLI AUTOCOSTRUTTORI

MODULO TX

FLL 1 Watt
con possibilità di cambiare la
frequenza nel campo di 4 MHz
L. 216.000

MODULI AMPLIFICATORI

LBM 25 + aletta	L. 45.000
LBM 80 + aletta	L. 121.000
LBM 100 + aletta	L. 155.000
LBM 150 + aletta	L. 228.000
LBM 200 + aletta	L. 300.000

MODULI ALIMENTATORI

ALS 5 (12 Vcc 5 A)	L. 100.000
ALS 10 (24 Vcc 20 A)	L. 95.000
ALS 20 (24 Vcc 20 A)	L. 180.000

Ampia disponibilità di: transistori - cavi - connettori ed ogni altro componente necessario alla vostra stazione radio. Per qualsiasi altra informazione chiedeteci senza impegno il Catalogo relativo alle apparecchiature.

RICORDATE I NOSTRI TECNICI SONO AD UN COLPO DI TELEFONO DA VOI...

Sede operativa - comm.:	- via Baccarini 15	- Tel. (080) 945584 - 910584 - 70056 MOLFETTA (BA)
RIVENDITORI: Metrotecnica	- via F. Vito	- Tel. (080) 369559 - 70100 BARI
ITM Elettronica	- via Fanelli 227/12	- Tel. (080) 421186 - 70125 BARI
ACEL	- via Appia 148	- Tel. (0831) 29066 - 72100 BRINDISI
P. FERRARI	- via Roma, 82/84	- Tel. (0981) 21477 - 87012 CASTROVILLARI (CS)
C & C	- via Socrate 21/23	- Tel. (099) 311441 - 47100 TARANTO

LECAP**PROGETTAZIONE CIRCUITI LOGICI****CONSULENZA ACQUISTO, INSTALLAZIONE E SOFTWARE, ANCHE PERSONALIZZATO, PER PERSONAL COMPUTERS****SERVIZI CON PERSONAL COMPUTER PER PICCOLE AZIENDE**

SE INTENDETE ACQUISTARE UN MICROCOMPUTER PER LAVORO, NON PER GIOCO, LASCIATEVI CONSIGLIARE PER NON INCORRERE IN SPIACEVOLI SORPRESE. POTREMMO ESSERVI UTILI DALL'ACQUISTO ALL'IMPIEGO OPERATIVO.

LECAP - QUARTZ

Orologio-timer con sveglia. Display a grandi cifre fluorescenti blu, allenzuazione automatica della luminosità. Sicurezza assoluta di funzionamento della sveglia, anche in caso di assenza di rete grazie alla batteria incorporata. Precisione del quarzo. Quattro anni di calendario, timer, relay di comando accensione apparecchiature esterne 220V/4A. Snooze che al tocco di un bottone riarma la sveglia e vi permette un ulteriore sonnellino. NON È UN KIT! Eseecuzione professionale. Tarato e provato singolarmente per sole L. 80.000

**MATERIALE VARIO**

ALLARME COMPUTERIZZATO «Safe House». Non occorrono fili! Potele installarlo da soli. I sensori da applicare alle porte ed alle finestre sono collegati alla centralina via RADIO! Disattivazione dell'allarme dopo un intervento di dieci minuti e suo automatico riarmo. Senza chiave: codice digitale di riconoscimento - 64 codici selezionabili per garantirvi da interferenze.

Centralina con suena incorporata ed un trasmettitore L. 270.000
Trasmettitori supplementari L. 42.000
BASE DEI TEMPI montata e tarata. Alimentazione 6 - 26V, uscita 60 Hz L. 9.000

INTEGRATO 7317B (con data sheet su richiesta) L. 2.400
DISPLAY FLUORESCENTI VERDI LD8213 e LD8222 a quattro cifre non multiplexati. Dimensioni cifre 7x13 e 9x16 mm rispettivamente L. 4.000

DIMMER KIT per costruirvi un interruttore-dimmer che memorizza l'intensità desiderata. Basta un tocco delle dita L. 9.500
3MM LED bianchi o rossi (Ø 3 mm). Bustina da 12 LED L. 1.600

CELLA SOLARE 2,1 Amp 0,47 Volt L. 12.000

MINI PANNELLI SOLARI 50 mAmp 3,6 Volt per radio L. 30.000

LASCR-SCR attivati dalla luce L. 1.200

HALL EFFECT IC L. 1.600

REED RELAY circuito stampato. 12V scambio semplice L. 1.300

TWEETER piezoelettrico Motorola. Non richiede cross-over L. 1.500

Ordinazione minima L. 10.000. Spedizione in contrassegno. Spese di trasporto, tariffe postali, imballo a carico del destinatario. Per l'evasione della fattura i sigg. Clienti devono comunicare per scritto il C.F. all'ordinazione. Prezzi soggetti a variazioni senza preavviso. IVA inclusa.

**LECAP s.r.l. via Euticrate, 54
00124 ROMA - Tel. 6095004**

minor prezzo - LA QUALITÀ AL MINOR PREZZO - la qualità al minor

LA QUALITÀ AL MINOR PREZZO - la qualità al

prezzo - LA QUALITÀ AL MINOR PREZZO - la qu

ANTENNE PROFESSIONALI FM E TV A PREZZI IMBATTIBILI!!!

Collineari per alte potenze con accoppiatori in ottone trattato a partire da **L. 220.000.-**
Direttive 5 elementi da 1,5 Kw ideale per ponti radio FM particolarmente robuste e adatte per le peggiori condizioni atmosferiche **L. 130.000.-**

Dipoli simmetrizzati particolarmente adatti dove si voglia ottenere una irradiazione omogenea e di elevato guadagno. Angolo di irradiazione a richiesta.

I dipoli sono in ottone trattato in grado di sopportare 1500 Watt ognuno.

Vengono forniti sfusi o in versione collineare a 2 - 3 - 4 - 6 - 8 - 16 dipoli per potenze fino a 10 Kw. Collineari di direttive 2 - 3 - 4 - 5 elementi tutte con accoppiatori solidi.

Pannello TV a 4 dipoli larga banda IV e V, 14 dB di guadagno; 1 Kw max copertura ermeticamente stagna in materiale antiurto a basso coefficiente di perdita (inferiore alla tradizionale fibra di vetro) **L. 295.000.-**

Pannelli larga banda FM a 1 e 2 dipoli.

Direttive 2 - 3 - 4 - 5 elementi FM

Direttive TV 11 - 16 - 21 elementi

Accoppiatori canalizzati e a larga banda in ottone trattato

Per raggiungere guadagni più elevati tutte le nostre antenne sono tarate e collaudate sulla frequenza richiestaci.

Forniamo inoltre: trasmettitori e amplificatori FM e TV, filtri cavi e connettori coassiali.

SERietà E SOPRATTUTTO GARANZIA TOTALE! PRONTA CONSEGNA.

VengonE CONSIGLI E INFORMAZIONI TELEFONATECI. I NS. TECNICI SONO A VS. DISPOSIZIONE.

DR. DE LUCIA FIORENZO - Telecomunicazioni

via A. Gramsci 10 - VILLA VERUCCHIO (FORLÌ) - Tel. (0541) 677014 - 774187

Rivenditore per le Puglie: LAVARRA DONATO - Tel. 080/736146



MATERIALE ELETTRONICO ELETTROMECCANICO
Via Zurigo, 12/2 c
20147 MILANO - Tel. 02/41.56.938



LUCE AL BUIO! AUTOMATICA

LAMPADA EMERGENZA « SPOTEK »

Da inserire in una comune presa di corrente 220 V - 6 A.
Ricarica automatica, dispositivo di accensione elettronica in mancanza rete, autonomia ore 1 1/2, 8 W asportabile, diventa una lampada portatile, inserita si può utilizzare ugualmente la presa.

L. 12.700



LAMPADA DI EMERGENZA « LITEK »

da PLAFONE, PARETE, PORTATILE.
Doppia luce fluorescente 8 W 150 lumen + incandescenza 8 W, con dispositivo elettronico di accensione automatica in mancanza rete, ricarica automatica a tensione costante; dispositivo di sgancio a fine scarica con esclusione batterie accumulatori ermetici, autonomia 8 ore.

L. 88.550



LAMPADA D'EMERGENZA

Modelli Teknise/otto tipo plafoniera. Facile da applicare a plafoni o a pareti, tubo fluorescente da 8/8 W 200/350 lumen con dispositivo di accensione elettronica automatica in mancanza di energia elettrica. Ricarica automatica a tensione costante; dispositivo di sgancio fine scarica batterie con esclusione batterie accumulatori ermetici, autonomia 3/2,5 h.
Ideale per uffici - locali pubblici - industrie.
Costruite a norma di legge

TEKNISE 6 W L. 101.200
TEKNIOTTO 8 W L. 117.300



**« SONNENSCHNEIN »
BATTERIE RICARICABILI
AL PIOMBO ERMETICO**

Non necessitano di alcuna manutenzione, sono capovolgibili, non danno esalazioni acide.

TIPO A200 realizzate per uso ciclico pesante e tampono

6 V	3 Ah	134 x 34 x 60 mm	L. 32.430
12 V	1,8 Ah	178 x 34 x 60 mm	L. 36.740
12 V	3 Ah	134 x 60 x 60 mm	L. 51.530
12 V	5,7 Ah	151 x 65 x 94 mm	L. 58.650
12 V	12 Ah	185 x 76 x 109 mm	L. 86.990
12 V	20 Ah	175 x 166 x 125 mm	L. 116.500
12 V	36 Ah	208 x 175 x 174 mm	L. 158.000

TIPO A 300 realizzato per uso di riserva in parallelo

1,1 Ah	97 x 25 x 50 mm	L. 15.570	
6 V	3 Ah	134 x 34 x 60 mm	L. 25.070
12 V	1,1 Ah	97 x 49 x 50 mm	L. 27.400
12 V	3 Ah	134 x 69 x 60 mm	L. 43.850
12 V	5,7 Ah	151 x 65 x 94 mm	L. 46.860

RICARICATORE per cariche lente e tampono 12 V L. 16.500 per 10 pz. sconto 10% - Sconti per quantitativi.

ACCUMULATORI NICHEL-CADMIUM CILINDRICHE A SECCO RICARICABILI 1,2 (1,5) V

* **OCCHIO A QUESTE OFFERTE**

Mod. 225 mA/h	Ø 14 x H 30 mm.	L. 2.100
Mod. 450 mA/h	Ø 14,2 x H 49 mm. (stillo)	L. 2.300
* Mod. 1.200 mA/h	Ø 23 x H 43 mm.	L. 2.000
* Mod. 1.500 A/h	Ø 25,6 x H 48,5 mm. (1/2 torc.)	L. 6.200
* Mod. 3.500 A/h	Ø 32,4 x H 60 mm. (torcione)	L. 4.500
* Mod. 5,5 A/h	Ø 33,4 x H 88,4 mm. (torcione)	L. 8.000

PREZZO SPECIALE *
Sconto 10% per 10 pezzi.



**ECCEZIONALE DALLA POLONIA:
BATTERIE RICARICABILI CENTRA
NICHEL-CADMIUM** a liquido alcalino 2
elementi 2,4 V, 6 A/h in contenitore
plastico. Ingombro 79 x 49 x 100 mm.
Peso Kg. 0,53. Orurata illimitata, non
soffre nel caso di scarica completa, può
sopportare per brevi periodi il c.c.,
ideale per antifurti.

La batteria viene fornita con soluzione alcalina in apposito contenitore.

1 Monoblocco 2,4 V 6 A/h	L. 14.000
5 Monoblocchi 12 V 6 A/h	L. 60.000
Ricaricatore lento 0÷3 A	L. 15.000

**CONVERTITORE STATICO D'EMERGENZA 220 Vac.
SINUSOIDALE**

Garantisce la continuità di alimentazione sinusoidale anche in mancanza di rete.

- 1) Stabilizza, filtra la tensione e ricarica le batterie in presenza della rete.
- 2) Interviene senza interruzione in mancanza o abbassamento eccessivo della rete.

Possibilità d'impiego: stazioni radio, impianti a luci di emergenza, calcolatori, strumentazioni, antifurti, ecc.

Pot. erog. V.A.	500	1.000	2.000
Larghezza mm.	510	1.400	1.400
Profondità mm.	410	500	500
Altezza mm.	1.000	1.000	1.000

con batt. Kg. 130 250 400
IVA esclusa L. 2.130.000 3.040.000 4.770.000
L'apparecchiatura è completa di batteria al piombo semiat. per autonomia ± 2 ore.
Per batterie al Ni-Cd oppure Piombo ermetico, prezzi a richiesta.

MAI SENZA LUCE

DA 12 VOLT « AUTO » A 220 VOLT « CASA »



Trasforma la tensione continua delle batterie in tensione alternata 220 Volt 50 Hz così da poter utilizzare là dove non esiste la rete tutte le apparecchiature che vorrete. In più può essere utilizzato come caricabatterie in caso di rete 220 Volt.

**MOD. 122/GC TIPO AUTOMATICO
GRUPPO DI CONTINUITA'**

(Il passaggio da caricabatterie ad inverter viene fatto elettronicamente al momento della mancanza rete).

Mod. 122/GC 12 V 220 Vac 250 VA	L. 232.000
Mod. 122/GC 12 V 220 Vac 350 VA	L. 243.000
Mod. 122/GC 12 V 220 Vac 450 VA	L. 264.000

I prezzi sono batteria esclusa.

OFFERTA:

Sino ad esaurimento. Batteria 12 V - 36 A/h L. 38.000

**GM 1000 MOTOGENERATORE 220 Vac - 1200 V.A.
PRONTI A MAGAZZINO**

Motore - ASPERA * 4 tempi a benzina 1000 W a 220 Vac (50 Hz) e contemporaneamente 12 Vcc - 20 A o 24 Vcc - 10 A per carica batteria - dimensioni 490 x 290 x 420 mm., kg. 28, viene fornito con garanzia e istruzioni per l'uso.

GM 1000 W	L. 560.000 + IVA
GM 1500 W	L. 630.000 + IVA
GM 3000 W benzina Motore	L. 930.000 + IVA
ACME L. 930.000 + IVA	



Per potenze maggiori 2÷3 fasi prezzi a richiesta.

MOTORI PASSO PASSO

- SFMI Type 20-013-103
3 fasi con centro stella
V=20 Ω phase 10 rep. max. 300
Dimensioni: corpo Ø 51 x 75 mm.
Albero filettato (vite senza fine)
Ø 8 x 125 mm.
L. 15.000
- RAPID SYN
Caratteristiche e albero
come sopra
Corpo Ø 51 x 69 mm.
L. 15.000

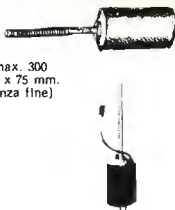

VENTOLA EX COMPUTER

- 220 Vac oppure 115 Vac
Ingombro mm. 120 x 120 x 38
L. 13.500
- Rete salvadita L. 2.000
- Piccolo 12 W 2600 g. 90 x 90 x 25
Mod. V 16 115 Vac L. 11.000
Mod. V 17 220 Vac L. 13.500



VENTOLA PAPST-MOTOREN

- 220 V - 50 Hz - 28 W
Ex computer interamente in metallo statore rotante
cuscinetto reggispinta autolubrificante mm. 113-113 x 50
Kg. 0.9 - giri 2750 - m³/h 145 - Db(A)54
Rete salvadita L. 2.200



VENTOLA BLOWER

- 200-240 Vac - 10 W
PRECISIONE GERMANICA
motoriduttore reversibile
diametro 120 mm.
fissaggio sul retro con viti 4 MA
L. 12.500



VENTOLE TANGENZIALI

- V60 220 V 19 W 60 m³/h
lung. tot. 152 x 90 x 100 L. 11.600
- V180 220 V 18 W 90 m³/h
lung. tot. 250 x 90 x 100 L. 12.500
- Inter. con regol. di velocità L. 5.000



TIPO MEDIO 70

- come sopra pot. 24 W
Port. 70 m³/h 220 Vac 50 Hz
Ingombro: 120 x 117 x 103 mm.
L. 11.500
- Inter. con regol. di velocità L. 5.000



TIPO GRANDE 100

- come sopra pot. 51 W
Port. 240 m³/h 220 Vac 50 Hz
Ingombro: 167 x 192 x 170 mm.
L. 27.000

PICCOLO 55

- Ventilatore centrifugo
220 Vac 50 Hz
Pot. ass. 14 W
Port. m³/h 23
Ingombro max.
93 x 102 x 88 mm.
L. 10.500



RIVOLUZIONARIO VENTILATORE

- ad alta pressione, caratteristiche simili ad una pompa.
IDEALE dove sia necessaria una grande differenza di pressione.
Peso 16 kg. Press. 1300 H2O.



- Ø 250 x 230 mm.
- Tensione 220 V monof. L. 75.000
- Tensione 220 V trifas. L. 70.000
- Tensione 380 V trifas. L. 70.000

MOTORI PASSO-PASSO

- Doppio albero Ø 9 x 30 mm.
4 fasi 12 Vcc corrente max.
1.3 A per fase.
- Viene fornito di schemi elettrici per il collegamento delle varie parti.

Solo motore

- Scheda base per generazione fasi tipo 0100 L. 30.000
- Scheda oscillatore Regol. di velocità tipo 0101 L. 30.000
- Cablaggio per unire tutte le parti del sistema - comprendente connett. led. potenz. L. 15.000

MOTORIDUTTORI

- 220 Vac 50 Ha
- 2 poli induzione
- 35 V.A.

- Tipo H20 1,5 giri/min. coppia 80 kg/cm L. 21.000
- Tipo H20 6,7 giri/min. coppia 21 kg/cm L. 21.000
- Tipo H20 22 giri/min. coppia 7 kg/cm L. 21.000
- Tipo H20 47,5 giri/min. coppia 2,5 kg/cm L. 21.000
- Tipi come sopra ma reversibili L. 45.000

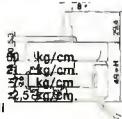

OFFERTE SPECIALI

- 100 Integrati DTL nuovi assortiti L. 5.000
- 100 Integrati DTL-ECL-TTL nuovi L. 10.000
- 30 Integrati Mos e Mostek di recupero L. 10.000
- 500 Resistenze ass. 1/4-1/2 W 10%-20% L. 4.000
- 500 Resistenze ass. 1/4-1/8 W 5% L. 5.500
- 150 Resistenze di precisione a strato metallico 10 valori 0.5-2% 1/8-2 W L. 5.000
- 50 Resistenze da 1 a 3W 5% o 10% L. 2.500
- 10 Reostati variabili a filo 10-100 W L. 4.000
- 20 Trimmer a gradate assortiti L. 1.500
- 10 Potenzimetri assortiti L. 1.500
- 100 Cond. elettr. 1-4000 mF ass. L. 5.000
- 100 Cond. Mylar Policarb. Poliest. 6-600 V L. 2.800
- 100 Cond. Polistirolo assortiti L. 2.500
- 200 Cond. ceramici assortiti L. 4.000
- 10 Portalampe spia assortiti L. 3.000
- 10 Micro Switch 3-4 tipi L. 4.000
- 10 Pulsantieri Radio TV assortite L. 2.000
- Pacco kg. 5 mater. elettr. Inter. Switch cond. schede L. 4.500
- Pacco kg. 1 spezioni filo collegamento L. 1.800
- 5 Schede con trans di potenza L. 5.000

CONNETTORE DORATO femmina per scheda 22 cont.

- L. 900
- CONNETTORE DORATO femmina per scheda 31+31 cont. L. 1.500

GUIDA per scheda alt. 70 mm.

- L. 200
- GUIDA per scheda alt. 150 mm. L. 250

PORTALAMPADA a giorno per lampade a siluro

- L. 20

CAMBIOTENSIONE con portafusibile

- L. 150

REOSTATI toroidali Ø 50 2,2 ohm 4,7 A

- L. 1.500

TRIPOL 10 giri a filo 10 Kohm

- L. 1.000

TRIPOL 1 giro a filo 500 ohm

- L. 800

SERRAFILO alta corrente neri

- L. 150

CONTRAVESI AG Originali h. 53 mm. decimali

- L. 2.000

CONTAMETRI per nastro magnetico 4 cifre

- L. 2.000

COMPENSATORI a mica 20-200 pF

- L. 130

TESTINA mono

- L. 2.000

ELETTROMAGNETI IN TRAZIONE

- Tipo 261 30-50 Vcc lavoro intern. 30 x 14 x 10 corsa 8 mm. L. 1.000
- Tipo 262 30-50 Vcc lavoro intern. 35 x 15 x 12 corsa 12 mm. L. 1.250

DISSIPATORE 13 x 60 x 30

- L. 1.000

DIODI 25 A 300 V montati su dissip. fuso

- L. 2.500

SCR attacco piano 17 A 200 V nuovi

- L. 2.500

SCR attacco piano 115 A 900 V nuovi

- L. 15.000

SCR 300 A 800 V

- L. 25.000

NUCLEI A C a grani orientati

- la potenza si intende per trasformatore doppio anello (monofase) - da smontaggio (come nuovi). 1 Anello.

- Tipo Q38 kg. 0,270 VA 80 L. 500

- Tipo H155 kg. 1,80 VA 600 L. 3.000

- Tipo A486 kg. 3,50 VA 1100 L. 4.000

LOREL
MATERIALE ELETTRONICO ELETTROMECCANICO
Via Zurigo, 12/2 c
20147 MILANO - Tel. 02/41.56.938

**BORSA PORTA UTENSILI**

4 scomparti con vano tester L. 44.800
 cm. 45 x 35 x 17 L. 35.500
 3 scomparti con vano tester L. 35.500

TRASFORMATORI

200-220-245V/25V/4A L. 5.000
 220V uscita 220V-100V 400VA L. 10.000
 220/125V 2.000VA L. 25.000
 220V/90-110V 2.200VA L. 30.000
 380V/110-220V 4.5A L. 30.000

SEPARATORI DI RETE SCHERMATI

220V/220V 200VA L. 25.500
 220V/220V 500VA L. 45.800
 220V/220V 1.000VA L. 76.800
 220V/220V 2.000VA L. 156.000

A richiesta potenze maggiori - consegna 10 gg.
 Costruiamo qualsiasi tipo 2-3 fasi.
 (ordine minimo L. 50.000).

MATERIALE VARIO

Conta ore elettrico da Incasso 40 Vcc L. 1.500
 Tubo catodico Philips MC 13-16 L. 12.000
 Cicalino elettronico 3-6 Vcc bitorale L. 1.500
 Cicalino elettromeccanico 48 Vcc L. 1.500
 Sirena bitorale 12 Vcc 3 W L. 9.200
 Numeratore telefonico con blocco elettrico L. 3.500
 Pastiglia termostatica apre a 90° 400 V 2 A L. 500
 Commutatore rotativo 1 via 12 pos. 15 A L. 1.800
 Commutatore rotativo 2 vie 6 pos. 2 A L. 350
 Commutatore rotativo 2 vie 2 pos. -pulsante L. 350
 Micro Switch deviatore 15 A L. 500
 Bobina nastro magnetico Ø 265 mm. foro Ø 8
 m. 1200 - nastro 1/4" L. 5.500
 Pulsantiera sit. decimale 18 tasti 140x10x40 mm. L. 5.500

PLAFONIERA FLUORESCENTE SPECIALE PER CAMPER E ROULOTTE 12 V 8 W**LAMPADA A TUBO FLUORESCENTE**

Funziona a 12 Vcc (come l'automobile)
 Interruttore frontale d'inserimento. L. 15.000

FARO AL QUARZO PER AUTO 12 V 55 W

Utilissimo in campeggio, indispensabile per l'auto. E' sempre utile avere a portata di mano un potente faro da utilizzare in caso d'emergenza (le torce tradizionali al momento del bisogno hanno sempre le pile scariche) viene già fornito con la speciale spina per accendisigari.



L. 14.500

ACQUISTIAMO**IN ITALIA E ALL'ESTERO**

- Centri di calcolo (computers) surplus
 - Materiale elettronico obsoleto
 - Transistor, integrati, schede, fool out (scarto)
- Tutto alle migliori quotazioni.

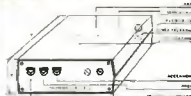
**TELEINSERITORE T2/2**

La funzione è quella di inserire e/o disinserire un qualsiasi apparecchio utilizzatore (ad esempio una stufa elettrica, una elettropompa per innaffiare piante ecc.) a qualsiasi distanza esso si trovi rispetto all'operatore, con l'aiuto della linea telefonica. Infatti l'apparecchiatura va collegata alla linea telefonica esistente come un normale apparecchio telefonico addizionale. Con una telefonata l'apparecchiatura si accende, un'altra telefonata e l'apparecchiatura si spegne. Sono praticamente impossibili funzionamenti o spegnimenti non voluti.

L. 195.000

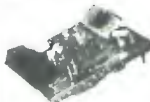
**MECCANICA STEREO 7****ORIZZONTALE****FABBRICAZIONE GIAPPONESE**

- 6 tasti comando (REC-REW-FWD-PLAY-STOP-PAUSE)
- 2 strumenti di controllo livello out-in (vumeter)
- Contagiri per facilitare ritrovo pezzi prescelti
- Automatic stop (sgancio fine corsa nastro)
- Alimentazione 12 Vcc

La meccanica viene fornita completa di tasti - strumenti e contagiri.

Facile la sua applicazione in mobili - consoli - machines.

L. 30.000

MICRONDO

E' un amplificatore giocattolo di facile impiego e di divertente uso. Comprende: un microfono, una matassina di filo e l'amplificatore. Parlando attraverso il microfono, la voce verrà trasmessa e amplificata.

Funzione a 4,5 Vcc (3 pile tipo stife).
 4 pezzi L. 12.000

UNITA' DI CALCOLO OLIVETTI P6060

Configurate con coppia flopping disk 6602
 Piastra 16 K 6616
 Stampante integrata 6612
TOTALE L. 9.325.000

Stampante PR 1220 L. 1.300.000
 Stampante PR 1230 L. 1.500.000
 Stampante PR 1240 L. 1.550.000
 Stampante SV 40 C (Centronix) L. 400.000
 FDU 2020 (doppio flopping disk) L. 800.000
 FDU 2010 (singolo flopping disk) L. 480.000



MILANO

MODALITA': Spedizioni non inferiori a L. 15.000 - Pagamento in contrassegno - I prezzi si intendono IVA esclusa - Per spedizioni superiori alle L. 50.000 anticipo ±30% arrotondato all'ordine - Spese di trasporto, tariffe postali e imballo a carico del destinatario - Per l'evasione della fattura i Sigg. Clienti devono comunicare per scritto il codice fiscale al momento dell'ordinazione - Non disponiamo di catalogo generale - Si accettano ordini telefonici inferiori a L. 50.000.

Giovanni Lanzoni

20135 MILANO - Via Comelico 10 - Tel. 589075-544746

RIVENDITORE AUTORIZZATO
"AMPHENOL"

CONNETTORI COASSIALI

CW-123 31 006
CW-155 31 007
CW-159 31 017
MX-913 82 106
UG-18 B 82 86

83-1 AC
83-1 BC
UG-21 B 82 81
UG-21 C 82 96
UG-21 D 82 202
UG-22/B 82 83
UG-23B 82 83
UG-23D 82 209
UG-27B 82 98
UG-28A 82 99
UG-29 A 82 85

UG-29B 82 101
UG-57B 82 100
UG-58A 82 97
UG-59A 82 39
UG-83 14 000
UG-88 31 002
UG-88B 31 018
UG-88C 31 202
UG-89 31 005

UG-89A 31 019
UG-89B 31 205
UG-94A 82 84
UG-103 83 22R
UG-106 83 1H
UG-107A 82 38
UG-148 44 00
UG-148 44 00

UG-167D 82 215
UG-175 83 185
UG-178 83 188
UG-177 83 705
UG-201A 31 216
UG-255 29 00
UG-260 31 012
UG-260A 31 021
UG-260B 31 212

8525
UG-261 31 010
UG-261B 31 215
UG-262 31 011
UG-262B 31 211
UG-273 31 028
UG-274 31 008
UG-290A 31 203
UG-306 31 009
UG-349 29 75

UG-349A 31 217
UG-363 83 1F
UG-372 83 1HP
UG-491A 31 218
UG-492A 31 220
31759
UG-538 B 34 025
UG-594A 15 423
UG-625B 31 236
UG-846 83 1AP
UG-857 31 102 02
UG-913 31 204
UG-914 31 219
UG-1094 31 221

31-320
M-358 83 1T
PL-258 83 1J
PL-258 83 1SP
SO-239 83 101
MM DBLE

UHF SERIES



BNC SERIES



C-SERIES



LC SERIES



N SERIES



RICHIEDERE QUOTAZIONI
PER INDUSTRIE E RIVENDITORI

ICOM

CENTRI VENDITA

- BARI**
ARTEL - Via G. Fanelli 206/24/A
Tel. (080) 528140
- BIELLA CHIAVAZZA**
I.A.R.M.E. di F.R. Siano - Via de Amids 19/B
Tel. (015) 351702
- BOLENA**
RADIO COMMUNICATION
Via Sigonio 2 - Tel. 345697
- BORGOMANERO (Varese)**
G. BINA - Via Arona, 11 - Tel. 92233
- BRESCIA**
PAMAR ELETTRONICA - Via S. M. Crociffisa di
Rosa, 78 - Tel. 390321
- CARONATE (Como)**
BASE ELETTRONICA - Via Volta, 61 - Tel. 831381
- CASTELLANZA (Varese)**
CG BREAK ELECTRONIC
Viale Italia, 1 - Tel. 542060
- CATANIA**
PACINE - Via Papale, 61 - Tel. 448510
- CESANO MADERNO**
TUTTO AUTO - Via S. Silvano, 1 - Tel. 502828
- CITTA' S. ANGELO (Pescara)**
CIRI - P.zza Canovè, 1 - Tel. 96548
- FERMO**
NERI IVANO & MARCELLO - Via Lep. 32/36
Tel. (0734) 38 11
- FERRARA**
FRANCO MORETTI - Via Barbanelli, 22 - Tel. 32878
- FIRENZE**
PAOLETTI FERRERO s.d.f.
Via il Prato 40/R - Tel. 294974
- FIRENZE**
CASA DEL. RADIOAMATORE
Via Austria, 40/44 - Tel. 585104
- FOGGIA**
DOTTICELLI
Via Vittime Civili, 64 - Tel. (0881) 43961
- GENOVA**
Hobby RADIO CENTER
Via Napoli, 117 - Tel. 210595
- F.lli FRASSINETTI**
Via Re di Puglia, 35 - Tel. 395260
- LATINE**
ELITE PI
Via Sabauda, 8 - Tel. 48388 - 4749
- MILANO**
ELETTRONICAG.M. - Via Prozacconi, 41 - Tel. 313175
- MILANO**
MARCUCCI - Via F.lli Bronzetti, 37 - Tel. 7386051
- MILANO**
LANZONI - Via Comelico, 10 - Tel. 589075
- MIRANO (Venezia)**
SARVINI ELETTRONICA
Via Gramsci, 40 - Tel. 432876
- MODIGLIANO (Bari)**
ARTEL - Via Palese, 37 - Tel. 629140
- NAPOLI**
DIAMASCONI
Via G. Ferraris, 66/C - Tel. 335781
- NOVIGLIONE (Alessandria)**
REPETTO GIULIO
Via delle Rimembranze, 125 - Tel. 78255
- PADOVA**
SISELTI - Via L. Eulerio, 62/A - Tel. 823355
- PALEOMO**
M.M.P. - Via S. Cortese, 6 - Tel. 580988
- PESARO**
ELETTRONICA MARCHI snc - Via Comandò 23
Tel. 42764
- PIACENZA**
E.R.C. di Civili - Via S. Ambrogio, 33 - Tel. 24246
- REGGIO CALABRIA**
PARISI GIOVANNI
Via S. Paolo, 4/A - Tel. 942148
- ROMA**
ALTA FEDELTA'
C.so d'Italia, 34/C - Tel. 857942
- ROMA**
MASCAR di A. MASTRORILLI
Via Reggio Emilia, 30 - Tel. 844564
- ROMA**
RADIO PRODOTTI
Via Nazionale, 30 - Tel. 481281
- ROMA**
TODARO KOWALSKI
Via Orti di Testaccio, 84 - Tel. 5895920
- S. BONIFACIO (Verona)**
ELETTRONICA 2001
C.so Venezia, 85 - Tel. 510213
- SESTO SAN GIOVANNI (Milano)**
PUNTO ZERO - P.zza Diaz, 22 - Tel. 2428804
- SOVIGLIANA (Empoli)**
ELETTRONICA MARIO NENCIONI
Via L. da Vinci, 35/A - Tel. 508503
- TARANTO**
ELETTRONICA PIEPOLI
Via Oberdan, 128 - Tel. 23902
- TORINO**
CUZZONI - C.so Francia, 91 - Tel. 445158
- TORINO**
TESTIAN - Via Globerli, 37 - Tel. 531832
- TRENTO**
EL. DOM - Via Sotreglio, 10 - Tel. 25370
- TREVI**
RADIOTUTTO
Galleria Faricce, 8/10 - Tel. 732897
- VARESE**
MIGLIERINA - Via Donizetti, 2 - Tel. 262554
- VELLETRI (Roma)**
MASTRORILLANO
Via Oberdan, 118 - Tel. 9635681
- VITTORIO VENETO**
TALAMINI LIVIO
Via Garibaldi, 2 - Tel. 53494

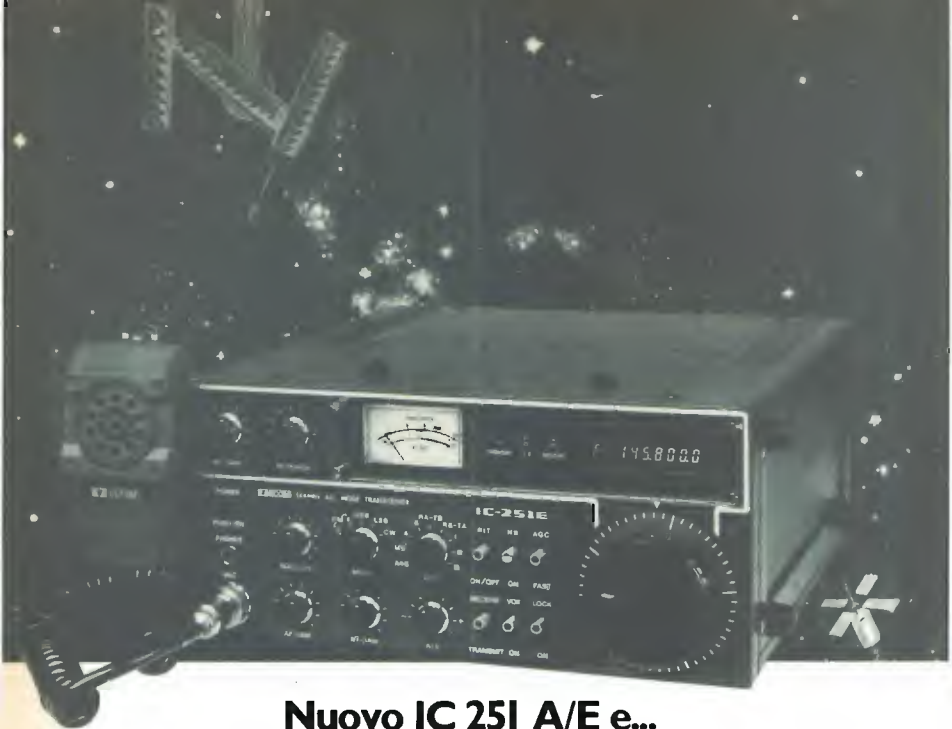

Nuovo IC 251 A/E e... ...lavorare il DX e i satelliti è facile.

CARATTERISTICHE TECNICHE

Copertura di frequenza: 144.0000 - 145.9999

MHz (IC 251A: 143.8000 - 148.1999 MHz)

Risoluzione in frequenza: SSB a passi di 100 Hz - in FM a passi di 5 KHz e con il pulsante TS a passi di 1 KHz

Controllo in frequenza: con PPL digitale sintetizzato con un microprocessore mediante passi di 100 Hz con la capacità di trasmettere e ricevere indipendentemente

Stabilità di frequenza: entro ± 1.5 KHz

Lettura di frequenza: con display a 7 cifre luminescenti; risoluzione a 100 Hz

Canali memorizzabili: 3 su qualsiasi

frequenza nella banda di 2 MHz

Impedenza d'antenna: 50 ohms

Alimentazione: 13.8V DC $\pm 15\%$ (con negativo a massa) 3A massimo a 117V/240V in AC $\pm 10\%$

Absorbimento: (a 13.8V DC) trasmissione:

SSB (PEP 10W) $\pm 2.3A$

CW, FM (10W) $\pm 2.3A$

FM (1W) $\pm 1.0A$

ricezione: al massimo volume $\pm 0.6A$

silenziato $\pm 0.4A$

Dimensioni: 111 mm (altezza) x 241 mm

(larghezza) x 264 mm (profondità)

Peso: circa 5 Kg

RICEVITORE

Sistema di ricezione: in SSB e CW circuito a conversione singola supereterodina in FM circuito a doppia conversione supereterodina

Modo di ricezione: SSB (A3J, USB/LSB), CW (A1), FM (F3)

Frequenza intermedia: SSB - CW 10.7 MHz - FM 10.7 MHz, 455 KHz

Sensitività: SSB, CW minore di 0.5 microvolts per 10 dB S + N/N - FM maggiore di 30 dB S + N + D/N + D ad 1 microvolt

Sensibilità squelch: SSB, CW minore di 0.6 microvolts - FM minore di 0.4 microvolts

Spurie: più di 60 dB

Selettività: SSB, CW maggiore di ± 1.2 KHz a 6 dB, minore di ± 2.4 KHz a 60 dB

FM maggiore di ± 7.5 KHz a 6 dB,

minore di ± 15 KHz a 60 dB

Uscita audio: maggiore di 1.5 W a 8 ohms di impedenza

TRASMETTITORE

Potenza in uscita: SSB 10W (PEP) - CW 10W - FM 1 ~ 10W (regolabile)

Uscita: SSB (A3J, USB/LSB), CW (A1), FM (F3)

Modulazione: SSB - a modulazione bilanciata FM - a reanza variabile

Deviazione: ± 5 KHz

Spurie: maggiore di 60 dB sotto la massima uscita

Soppressione: maggiore di 40 dB sotto la massima uscita

Banda laterale indesiderata: soppressione maggiore di 40 dB a 1000 Hz d'ingresso in AF

Microfono: 1.3K ohm dinamico con

preamplificatore con interruttore di PTT

Funzionamento: in Simplex e Duplex



ICOM

MARCUCCI S.p.A.

Exclusive Agent

Milano - Via I.lli Bronzetti, 37 ang. C.so XXII Marzo Tel. 7386051



COMPONENTI ELETTRONICI

s.n.c. di OLIMPIO & FRANCESCO LANGELLA

via S. Anna alle Paludi, 126 - NAPOLI - tel. 266325

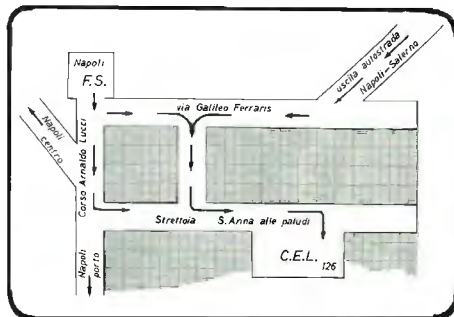

COMPONENTI JAPAN

AN210	L. 7.500	A4032P	L. 3.600
AN214	L. 4.000	A4100	L. 4.000
AN217	L. 7.500	A4101	L. 5.000
AN236	L. 9.500	A4102	L. 6.000
AN239	L. 12.500	A4400	L. 7.500
AN240	L. 6.000	A4420	L. 5.000
AN247	L. 6.500	A4430	L. 4.000
AN253	L. 3.500	BA511	L. 5.500
AN264	L. 5.500	BA521	L. 5.500
AN271	L. 5.500	BA612	L. 3.500
AN277	L. 3.500	BA1310	L. 4.000
AN313	L. 3.000	HA1137	L. 6.500
AN315	L. 9.000	HA1138	L. 6.000
AN320	L. 9.500	HA1306	L. 5.000
AN362	L. 2.500	HA1309	L. 7.500
AN377	L. 6.000	HA1312	L. 6.500
AN512	L. 3.500	HA1322	L. 7.500
A1201	L. 3.500	HA1339	L. 8.500
A3155P	L. 4.500	HA139A	L. 5.500
A3201	L. 2.500	HA1342A	L. 6.000
		HA1366	L. 5.000

M5102	L. 11.000	μPC41C	L. 4.000	2SC799	L. 5.500
M5106	L. 6.000	μPC566	L. 2.500	2SC815	L. 2.500
M5115	L. 6.500	μPC575	L. 2.500	2SC839	L. 1.000
MB3705	L. 6.750	μPC576	L. 4.500	2SC853	L. 2.500
SG613	L. 15.000	μPC592	L. 2.350	2SC945	L. 1.000
STK015	L. 8.000	μPC1009	L. 11.000	2SC1014	L. 2.500
STK025	L. 10.000	μPC1020	L. 3.500	2SC1031	L. 1.600
STK437	L. 20.000	μPC1025	L. 3.500	2SC1096	L. 1.000
S2530	L. 6.500	μPC1026	L. 4.000	2SC1124	L. 2.500
TA7045	L. 5.000	μPC1032	L. 3.200	2SC1222	L. 1.300
TA7063	L. 2.500	μPC1156	L. 5.000	2SC1226	L. 2.500
TA7102	L. 6.500	25A634	L. 1.000	2SC1306	L. 4.000
TA7108	L. 6.500	25A643	L. 1.600	2SC1307	L. 4.500
TA7130	L. 4.000	25A671	L. 3.000	2SC1383	L. 1.000
TA7201	L. 7.500	25A678	L. 1.200	2SC1413	L. 7.500
TA7202	L. 7.500	25A683	L. 1.300	2SD30	L. 1.200
TA7203	L. 6.500	25A705	L. 2.250	2SD261	L. 1.500
TA7204	L. 4.000	25B22	L. 900	2SD288	L. 2.000
TA7205	L. 5.500	25B541	L. 6.500	2SD325	L. 2.100
TA7214	L. 8.500	25B617	L. 6.000	2SD350	L. 4.000
μPC16C	L. 5.000	25C458	L. 650	2SD388	L. 6.500
μPC20C	L. 4.000	25C710	L. 1.000	2SD526	L. 3.850

VOLTMETRI DIGITALI

CA3161	L. 1.850
CA3162	L. 6.850
MC14433	L. 11.000
ICL7107	L. 25.000
LD110	L. 10.000
LD111	L. 10.500

UAART

TMS6011 = MM5303 per kit di Nuova Elettronica ed ELEKTRON L. 11.000

Generatore di carattere

TMS2501	L. 9.500
XR2206	L. 9.000
XRM151	L. 4.500
OM931 Ibrido 30W	L. 22.500
OM961 Ibrido 60W	L. 27.500
TMS2716 singola al.	L. 15.000

La ditta C.E.L. in occasione del **NUOVO ANNO 1981**, porge a tutta la sua affezionata clientela i

«**Migliori auguri**»

8080 NEC	L. 10.000
8131	L. 3.900
8154	L. 17.000
8208	L. 7.200
8212	L. 5.000
8251	L. 10.500
8253	L. 14.500
8254	L. 8.600
8255	L. 8.600
8257	L. 17.500
AY-3-8203	L. 10.000
AY-3-8330	L. 6.500
AY-5-8321	L. 10.000
ER1400 PI	L. 7.500
ER1400 Met	L. 20.000
MEM4956 P	L. 6.500
ICL8038	L. 5.000
MM5204Q	L. 17.800
MM2708	L. 16.500
MM5280	L. 8.500
TMS4050	L. 6.500
SN76477	L. 5.000

(sintetizz.)

BFR65	L. 25.000	TPV597	L. 42.000
BFS22A	L. 5.500	2N174	L. 9.000
BLX96	L. 34.000	2N3375	L. 14.000
BLX97	L. 50.000	2N3553	L. 6.000
BLY88A	L. 15.000	2N3866	L. 1.300
BLY89A	L. 19.000	2N4427	L. 1.300
PT4544	L. 18.000	2N4428	L. 4.800
PT8710	L. 28.000	40290	L. 3.000
PT8720	L. 13.000	2N4921	L. 2.500
PT8811	L. 28.000	MS102	L. 11.000
TPV596	L. 25.000	MC4044	L. 6.500
4CX250B EIMAC	L. 55.000		
Zoccolo argenteo	L. 33.000		
Camino di ceramica	L. 13.000		

Vasto assortimento componentistica per TV colore. Consultateci anche per altro materiale non descritto in questa pagina. Tutti i prezzi sono comprensibili di I.V.A. Spedizione contrassegno. Spese postali a carico del destinatario. Non disponiamo di Cataloghi. I prezzi possono subire variazioni senza preavviso. La seguente pubblicità annulla la precedente.



STE s.r.l. - VIA MANIAGO, 15 - 20134 MILANO

TEL. (02) 215.78.91 - 215.35.24 - CABLE STETRON



MICROWAVE MODULES LTD

Informiamo la ns. spettabile clientela che a partire da questo mese i prodotti della ditta

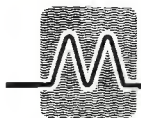

MICROWAVE MODULES LTD

(convertitori VHF e UHF, transverter, lineari, preamplificatori etc.)

saranno distribuiti dalla ditta **FERRACCIOLI - RADIOCOMMUNICATION.**

Nel ringraziare coloro che ci hanno seguito con fiducia in questi anni, assicuriamo che la nuova rappresentante garantirà, come è stato fatto nel passato, la massima assistenza commerciale e tecnica.

STE s.r.l.

Electronica e telecomunicazioni

DISTRIBUTORE *FERRACCIOLI di F. ARMENGI 14LCK*



40137 BOLOGNA - Via Sigonio, 2
Telefono (051) 345697

LINEAR**VESCOVI PIETRO & FIGLIO**
25032 CHIARI (BS) - Via Giovanni XXIII, 2
TELEFONO 030/711643

Ripetitori televisivi semiprofessionali a conversione diretta e a doppia conversione quarzata. Esecuzione cassa stagna e cassette rack 19". Realizzazione completamente modulare con totale intercambiabilità di ogni parte anche degli alimentatori. Impedenze di ingresso e di uscita 50 o 75 Ω a richiesta.

Microripetitore conv. diretta, contenitore stagno 0,2W	L. 198.000
Ripetitore conv. diretta, contenitore stagno 1W	L. 620.000
Ripetitore conv. diretta, contenitore stagno 4W	L. 1.030.000
Ripetitore conv. diretta, cassetto rack 1W	L. 698.000
Cassetto rack conversione diretta uscita 1mW	L. 470.000
Cassetto rack doppia conversione uscita 1mW	L. 525.000
Cassetto rack amplif. ing. 1mW usc. 4+5W	L. 980.000
Cassetto rack amplif. ing. 4W usc. 8+10W	L. 1.180.000

I prezzi non sono comprensivi di IVA

Pagamento 1/3 all'ordine, 2/3 più spese di spedizione contrassegno.

520 MK3 STEREO MIXER

- 8 canali stereo miscelabili composti da:
 - 3 phono equalizzati R.I.A.A. 20/20.000 \pm 0,6 dB sensibilità 2,5 mV RMS, Z in 47K Ω , attacco pin RCA
 - 4 microfoni sensibilità 0,6 mV RMS, Z in 600 Ω , attacco Jack
 - 3 ingressi linea sensibilità 150mV RMS, Z in 47 K Ω , attacco pin RCA
- 3 uscite registrazione o monitor 150 mV RMS, Z out 47K Ω lineare
- uscita master D e S con controlli volume indipendenti, livello uscita + 5dB (1V RMS mln.)
- controllo toni bassi-acute \pm 20dB
- commutatore rotativo per la selezione del canale desiderato in preascolto
- sub-mixer preascolto-ascolto
- amplificatore per cuffia 2 + 2W, Z out 8 Ω (2000 a richiesta)
- separazione fra i canali migliore di 80dB
- rapporto segnale-disturbo migliore di 70dB
- impedenza d'uscita 600 Ω
- banda passante 10/120.000 a -3dB
- VU meter a leds con scala in dB sull'uscita master
- VU analogici sui monitors

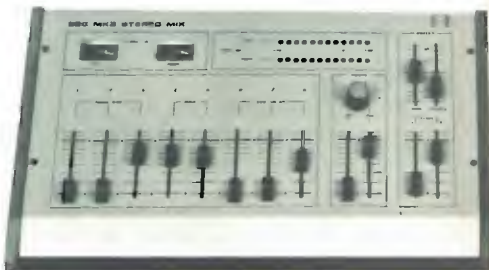

SILVER

Via Bartolomeo della Gatta 26/28
tel.055/713369 - 50143 Firenze



MULTIMETRI



... I PRIMI

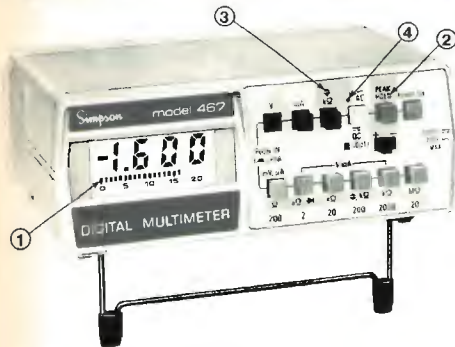

NUOVO MOD. 467 PRIMO SUPERMULTIMETRO CON LE 4 PRESTAZIONI ESCLUSIVE

È un 3½ cifre a cristalli liquidi (alim. a batteria alcalina con 200 ore di autonomia) per le 5 funzioni (Volt c.c.-c.a., Ampere c.c.-c.a., Ohm) con precisione 0,1% e sensibilità 100 µV, inoltre misura in **vero valore efficace**. Per il prezzo a cui viene venduto, ciò sarebbe già sufficiente, ma invece sono incluse le seguenti ulteriori esclusive caratteristiche:

Nella scelta di un multimetro digitale considerate anche le seguenti importanti caratteristiche (comuni a tutti i Simpson):

- costruzione secondo le norme di sicurezza UL (es.: attacchi recessi di sicurezza per cordoni di misura)
- esecuzione (forma esterna) ideale per ogni impiego su tavolo o su scaffale o portatile (con uso a «mani libere» grazie alla comoda borsa a tracolla)
- protezione completa ai transistori ed ai sovraccarichi su tutte le portate
- estesa gamma di accessori (sonde di alta tensione, RF, temperatura e pinza amperometrica)

- ① Indicatore a 22 barrette LCD visualizza in modo continuo (analogico) ed istantaneo azzeramenti, picchi e variazioni
- ② Memorizzatore di picco differenziale consente le misure di valori massimi (picchi) e minimi di segnali complessi
- ③ Rivelatore di impulsi rapidi (50 µsec)
- ④ Indicatore visuale e/o auditivo di continuità e livelli logici

È evidente che questo rivoluzionario nuovo tipo di strumento digitale può sostituire, in molte applicazioni, l'oscilloscopio (per esempio nel misurare la modulazione percentuale) e la sonda logica. **Nessun altro multimetro Vi offre tutto ciò!**

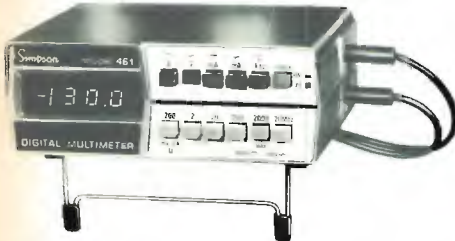

L'AFFERMATO MOD. 461 PRIMO TASCABILE ... PER TUTTE LE TASCHES

Nel rapporto prestazioni, prezzo ed affidabilità (dimostrata dalle molte migliaia in uso in Italia) è il migliore multimetro a 3½ cifre professionale di basso costo. Disponibile anche in versione a commutazione automatica delle portate (Mod. 462) ed in versione a LCD per alimentazione a batteria alcalina (Mod. 463).

RIVENDITORI AUTORIZZATI CON MAGAZZINO: BOLOGNA: Radio Ricambi (307850); CAGLIARI: ECOS (373734); CATANIA: IMPORTEX (437086); FERRARA: EL PA (92933); FIRENZE: Paoletti Ferrero (294974); FORLÌ: Elektron (61749); GENOVA: Gardella Elettronica (873487); GORIZIA: B & S Elettronica Professionale (32193); LA SPEZIA: LES (507265); LEGNANO: Vemtron (596236); LIVORNO: G.R. Electronics (806021); MILANO: Hi-Tec (3271914); MODENA: Martelli, Marco (330536); NAPOLI: Bernasconi & C. (223075); PADOVA: RTE Elettronica (605710); PALERMO: Elettronica Agro (250705); PIOMBINO: Alessi (39090); REGGIO CALABRIA: Imporex (94248); ROMA: GB Elettronica (273759); IN.DI. (5407791); THIENE: L. Gemmo & Figli (31339); TORINO: Petra Giuseppe (597663); VERONA: RIME.A. (44828); UDINE: P.V.A. Elettronica (33366).



Sede: 20121 Milano - Via Tommaso da Cazzaniga 9/B
Tel. (02) 34.52.071 (5 linee)
Filiale: 00165 Roma - Via S. Croce in Gerusalemme 97
Tel. (06) 75.76.941/260-75.55.106

Alla VIANELLO S.p.A. - MILANO

Inviarmi informazioni complete senza impegno

NOME _____
 SOCIETÀ/ENTE _____
 REPARTO _____
 INDIRIZZO _____
 CITTÀ _____ TEL. _____

CQ 1/81 S

**RISERVATO A TUTTI I POSSESSORI DEL MICRO
 COMPUTER Z-80 DI NUOVA ELETTRONICA**

LA MICRO  E' LIETA DI ANNUNCIARE LA REALIZZAZIONE DEL PRIMO :
CLUB UTILIZZATORI MICRO Z-80 N.E.

IL CLUB E' APERTO A CHIUNQUE SIA IN POSSESSO DEL MICROCOMPUTER Z-80 N.E. CON QUALSIASI CONFIGURAZIONE.

IL CLUB REALIZZERA' CON L'APPORTO DIRETTO DEI SOCI, UNA BIBLIOTECA PROGRAMMI A DISPOSIZIONE DEGLI STESSI.

AD OGNI SOCIO VERRA' INVIATO PERIODICAMENTE UN BOLLETTINO, SUL QUALE SARANNO PUBBLICATE IDEE, MODIFICHE, PROGRAMMI DI PUBBLICA UTILITA'.



I SOCI POSSONO COLLABORARE ATTIVAMENTE AL BOLLETTINO, INVIANDO ARTICOLI SULLE PROPRIE ESPERIENZE SVILUPPATE SUL MICRO Z-80.

IL CLUB ORGANIZZERA' CONCORSI A PREMI, CONVEGNI, CORSI DI MICROINFORMATICA.

L' ISCRIZIONE E' GRATUITA !!!

E' SUFFICIENTE SCRIVERE: A TUTTI VERRA' SPEDITA UNA TESSERA DI APPARTENENZA AL CLUB, CHE DARA' DIRITTO A PARTECIPARE A TUTTE LE INIZIATIVE.

SCRIVETE AI SEGUENTI INDIRIZZI:

MICRO  **STUDIO** 
 C/50 TORINO 47R. 16125 GENOVA. SAL. S. MARIA DELLA SANITA' 68 16122 GENOVA.

TURNER | MICROFONI
 ANTENNE



+3B
 M+3B
 +2
 M+2U
EXPANDER 500

CERCHIAMO RIVENDITORI



**da sempre
 rotatori d'antenna**

TAIL TWISTER



TAIL TWISTER

HAM IV con estensione

NUOVO MODELLO

CD 45

NUOVO MODELLO

AR 50

NUOVO MODELLO

AR 40

CERCHIAMO RIVENDITORI

listino prezzi allegando 1.000 Lire in francobollo



NOVAELETTRONICA s.r.l.

Via Labriola - Casella Postale 040 **Telex 315650 NOVAEL**
 20071 CASALPUSTERLENCO (MI) - tel. (0377) 830358-84520

FIJIALE PER IL CENTRO-SUD: 00147 ROMA - Via A. Leonori 36 - tel. 5405205



AMPLIFICATORI LINEARI b1V/V

- LA 5332 - Potenza di uscita 0,5 W con intermodulazione
- 60 dB (1 W con - 50 dB);
- impedenza entrata/uscita 75 Ohm;
- gain 20 dB a 800 Mhz;
- banda passante 10 Mhz;
- tensione di alimentazione 25 Vcc, positivo a massa;
- assorbimento 300 mA;
- semiconduttori impiegati: 2 transistor ultralineari.

- LA 5333 - Potenza di uscita 1 W con intermodulazione
- 60 dB (2 W con - 50 dB);
- impedenza entrata/uscita 75 Ohm;
- gain 10 dB a 800 Mhz;
- banda passante 10 Mhz;
- tensione di alimentaz. 25 Vcc, negativo a massa;
- assorbimento 450 mA;
- semiconduttori impiegati: 1 transistor ultralineare.

dimensioni: 160x93x60 mm. compreso dissipatore, esclusi connet. connettori entrata/uscita tipo BNC vengono forniti tarati sul canale richiesto.

- BPF 5324 - filtro passa banda IF
- frequenza di lavoro 36 Mhz oppure canale A;
- Impedenza entrata/uscita 75 Ohm;
- banda passante 8 Mhz;
- perdita d'inserzione 1/1,5 dB.

- BPF 5329 - filtro passa banda b1V/V con trappole sintonizz.
- frequenza di lavoro b1V/V;
- impedenza entrata/uscita 75 Ohm;
- frequenza di taglio trappole sint. su tutta la banda;
- perdita di inserzione 2/2,5 dB;
- viene fornito tarato sul canale richiesto (specificare anche la frequenza o, le frequenze da attenuare).

dimensioni 160x50x26 mm. (escluso connettori)
connettori entrata/uscita tipo BNC.



elettronica di LORA R. ROBERTO

13050 PORTULA (Vc) - Tel. 015-75.156

AA 30

modulo amplificatore VHF-FM



Modulo compatto ed affidabile per l'amplificazione di potenza VHF-FM. Un ottimo progetto e l'impiego di componenti qualificati conferiscono al modulo caratteristiche professionali. Il circuito è a larga banda (può essere utilizzato da 140 a 180 MHz senza necessità di accordi o tarature), è già completo di filtro passa-basso per l'eliminazione delle armoniche e può essere accoppiato con trasmettitori aventi una potenza di uscita compresa tra 3 e 8 W.

- frequenza 156-175 MHz
- alimentazione 12,5 Vcc
- potenza d'uscita 30 W
- guadagno 6 dB
- dimensioni 170x45x30 mm

stetel

s.r.l. via Pordenone, 17 - 20132 MILANO - Tel. (02) 21.57.813

NOVITÀ PER I CB

11 ÷ 20/25 mt
11 ÷ 40/45 mt
con CLARIFIER

NUOVO TRANSVERTER



Potenza di uscita: AM - 4 W
Potenza di uscita: SSB - 15 W
Alimentazione: 12 - 15 V
Dimensioni: 14,5 x 22 x 4,2

N.B.: Viene fornito anche in scatola di montaggio.

L'applicazione di questo transverter in serie tra un qualsiasi Trasmettitore CB (Baracchino) e l'antenna 40/45 metri, come un normale amplificatore lineare, permette al CB di entrare nella nuova frequenza dei 40/45 metri.

A richiesta forniamo sempre per i 40/45 metri:

Antenne per Stazione BASE

tipo M.400/Starduster.

Antenne per Stazione MOBILE.

Antenne Dipolo Filare.

Amplificatori Lineari da BASE e MOBILE.

Per informazioni ed acquisti rivolgersi:

RADIOELETRONICA LUCCA
via Burlamacchi 19
Tel. (0583) 53429



Da oggi guidate con le mani sul volante e per entrare in ruota ci pensa il nuovo microfono DAIWA senza fili.

Il nuovo sistema microfonico DAIWA RM 940 ti dà oggi una nuova sicurezza nei tuoi viaggi in automobile, quando vuoi rimanere in "QSO" anche nel traffico intenso della città o in autostrada, quando la tua attenzione deve essere concentrata nella guida. Da oggi opererai la tua trasmittente con un semplice contatto della mano sul corpo microfono che terrai appeso al collo, come il microfono senza fili che usano gli attori in teatro, solo che il tuo microfono opererà sulla frequenza dei raggi infrarossi per non avere spurie o provocare interferenze.

Il microfono DAIWA RM 940 opera a batterie ricaricabili, della durata di 5 ore di trasmissione continua, e ogni volta che lo riporrete si ricaricherà automaticamente.

Quindi viaggi più sicuri con il nuovo microfono a raggi infrarossi DAIWA.



DAIWA

MARCUCCI S.p.a.

Exclusive Agent

Milano - Via f.lli Bronzetti, 37 ang. C.so XXII Marzo Tel. 7386051



MODULATORE VIDEO VM 5317

- Uscita F.l. a 36 MHz;
- Portante video, modulazione AM polarità negativa;
- Portante audio, modulazione FM +/- 50 KHz;
- Uscita RF regolabili;
- Dimensioni 80x180x28 mm.



elettronica di LORA R. ROBERTO

13050 PORTULA (Vc) - Tel. 015-75.156

**ANTENNA DIRETTIVA PER
TRASMISSIONE FM**



Mod. KY/4

CARATTERISTICHE TECNICHE

FREQUENZA DI IMPIEGO	da 86 a 105 MHz
BANDA PASSANTE	3 MHz
IMPEDENZA NOMINALE	50 Ohm
S.W.R.	1.5 1 O MEGLIO
MASSIMA POTENZA APPLICABILE	500 WATTS
GUADAGNO	9.5 dB
SUPPORTO AVANTI - INDIETRO	20 dB
CONNETTORE TERMINALE	TIPO - N -



ESEMPIO DI POLARIZZAZIONE ORIZZONTALE

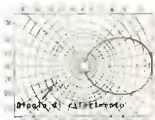

ESEMPIO DI POLARIZZAZIONE VERTICALE

QUESTO TIPO DI ANTENNA E' PARTICOLARMENTE INDICATO PER I COLLEGAMENTI DA PUNTO A PUNTO, DATO IL SUO STRETTO LOBO DI IRRADIAZIONE, E DI FACILE INSTALLAZIONE E DI INGOMBRO RIDOTTO.

QUESTA ANTENNA SI PRESENTA MOLTO ROBUSTA ED ELEGANTE, ESSENDO INTERAMENTE COSTRUITA IN OTTONE CROMATO.

VIENE FORNITA PRE-MONTATA E TARATA SULLA FREQUENZA VOLUTA, E' POSSIBILE L'USO DI DUE O PIU' DIRETTIVE ACCOPPIATE, INCREMENTANDO COSI' ULTERIORMENTE IL GUADAGNO E LA DIRETTIVITA'.



TELECOMUNICAZIONI s.n.c.

VIA T. EDISON, 8 - 41012 CARPI (MO) - Tel. (059) 69.68.05

FANTINI

ELETTRONICA

Via Fossolo 38/cl/d - 40138 BOLOGNA
C. C. P. n° 230409 - Telefono 34.14.94

NOVITÀ DEL MESE

Generatore di caratteri 2513

L. 18.000

Display alfanumerici MAN2

L. 4.500

CA3028 Amplificatore

RF 120 MHz L. 2.300

I.C. switch ad effetto Hall

L. 2.300

Diodi pin in coppia TDA1053

L. 3.600

Trimpot multigiri 100 Kohm

L. 800

Tweeter piezo Motorola

75W - 5 kHz ÷ 100 kHz -

Ø 95 x 28 mm L. 16.000

Commutatore d'antenna a 2

vie ES2 - 200 MHz - 2 kW

L. 10.000

Contaimpulsu elettromeccanico

3 cifre, azzerabile,

24 Vcc L. 8.000

Penne per c.s. L. 3.300

Luci stroboscopiche con

lampada, montate L. 30.000

Ventola plastica 4 pale

L. 1.000

Per altro materiale disponibile, preghiamo i Sigg. Clienti e Lettori di consultare le nostre quattro pagine pubblicitarie di «cq elettronica» del mese di Dicembre 1980.

wilbikit

INDUSTRIA ELETTRONICA
Via Oberdan 24 - Tel. (0968) 23680
88046 LAMEZIA TERME

UNIVERSAL - STEREO - MIXER

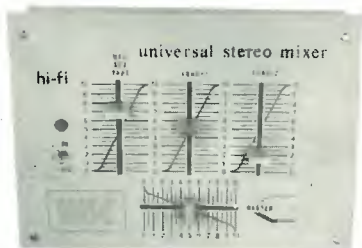

MIXER STEREO UNIVERSALE

Ideale per radio libere, discoteche, club, ecc.

CARATTERISTICHE TECNICHE

- n. 3 ingressi universali
- alimentazione 9-18 Vcc
- uscita per il controllo di più MIXER fino a 9 ingressi MAX
- segnale d'uscita = 2 Volts eff. L. 33.000

SOUND LUX

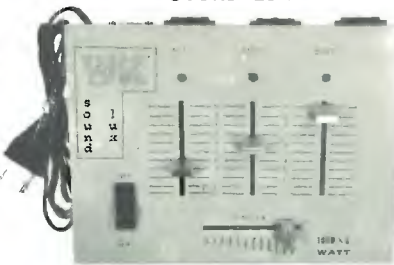

LUCI PSICHEDELICHE 3 canali amplificati

3.000 WATT COMPL. monitor a led, circuito ad alta sensibilità, 1.000 watt a canale, controlli - alti - medi - bassi - master alimentazione 220 Vca L. 33.000

STROBO LUX

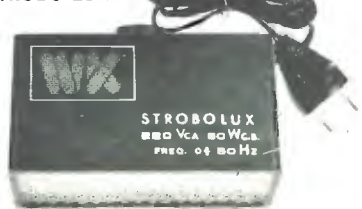

LUCI STROBOSCOPICHE AD ALTA POTENZA

rallenta il movimento di persone o oggetti, ideale per creare fantastici effetti night club, discoteche e in fotografia L. 33.000

I prezzi sono compresi di IVA e di spedizione



P. G. Electronics

di P. G. PREVIDI

p.zza FRASSINE 11
46100 MANTOVA
TEL. (0376) 370.447



PR15



AS 3/1



AS 2



PR26



PR18



MB 27

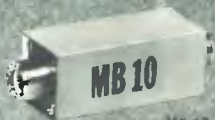

MB 10



PR 23

PREAMPLIFICATORI D'ANTENNA

CARATTERISTICHE TECNICHE

Modello	PR15	PR18	PR23	PR25	
Alimentazione	12	12	12	12	V
Impedenza	50	50	50	50	ohm
Guadagno	16	18	20	20	dB
Rumore	6	5	6,5	6,5	dB
Frequenza	27	27	27	27	MHz
Misure	58	58	55	56	mm
	104	104	115	104	mm
Peso	154	154	95	154	mm
	0,4	0,4	0,4	0,4	Kg

ADATTATORI DI IMPEDENZA

CARATTERISTICHE TECNICHE

Modello	MB 10	MB 27	
Impedenza d'entrata	50	50	ohm
Impedenza d'uscita	50	35-75	ohm
Potenza max lavoro	100	300	W
Frequenza	27	27-30	MHz
Misure	30	58	mm
	100	155	mm
Peso	0,1	0,55	Kg

AS 3/1 COMMUTATORE D'ANTENNA

A 3 POSIZIONI

AS 2 COMMUTATORE D'ANTENNA

A 2 POSIZIONI

CARATTERISTICHE TECNICHE

Modello	AS 3/1	AS 2	
Impedenza	50	50	ohm
Potenza max	350	350	W
Misure	52	30	mm
	110	130	mm
Peso	0,95	80	mm
	0,350	0,200	Kg

offerte e richieste

Coloro che desiderano effettuare una inserzione utilizzano il modulo apposito



© copyright cq elettronica 1981

offerte RADIO

TRALICCO RIBALTABILE altezza circa 27 metri venduto prezzo ottimo trattabile direttamente visuale all'indirizzo indicato.
Anna Mariani - via Bonellina - Pistola - ☎ (0573) 380305.

VENDO RICEVITORE mod. FRG 7000 copertura MH/HF 0,25 a 30 MHz indicatore digitale frequenza.

Ho dato l'incarico ad un amico Radiamatore per l'acquisto di un ricercatore FRG 700 perché poteva acquistarlo con un discreto sconto. Ho atteso un paio di mesi senza esito perché mi sono deciso comprarlo presso Marcucci di Milano, il quale è che dopo un paio di settimane mi è giunto anche il 2°, così ora mi trovo con due ricevitori e naturalmente dovrò venderne uno che è attualmente ancora in garanzia. Ho speso per il 1° L. 563.000 ed il 2° L. 500.000. Intenderei realizzare almeno L. 450.000. Grazie.

I20K, Marcellò Dondi - via Ernesto Breda 138/bis - Milano - ☎ (02) 2573081 (tutte le ore).

IC202 VENDO a L. 160.000.

ISMKL, Luciano Macri - via Bolognese 127 - Firenze - ☎ (055) 471159 (ore pasti).

VENDO DRP CW Haertli HW8 L. 150.000. Regalo n. 50 riviste CQ solo di persona.
Pierluigi Gemme - via Regina Elena 38/3 - Stazzano (AL).

REGALO CONVERTER da 144-146 a 26-28 Mod. AC28 S.T.E. (valore L. 30 K) da abbinare al RX-TX CB 2001 E.R.E. in AM-FM + CH e copertura continua da 26,8 a 28,1 MHz, che vende a L. 170.000.
Pino Racchia - via 3 Novembre 35 - Vigolo Vattaro (TN) - ☎ (0461) 46798 (ore 19-21).

HB23A LAFAYETTE con supporto portatile e antenna stilo venduto a L. 50.000.
Camillo Testa - viale Beatrice d'Este 45 - Milano - ☎ (02) 5453368 (21+22).

AFFARE! STAZIONE COMPLETA CB RTX Parca 23 CH SW A.M. + alimentatore SWR, ant. «Ringo» + 15 m. di cavo. Cambio con Lafayette «com-phon» 23 CH a due vie, o Mark II 23 CH. Rispondo a tutti. Max serietà.
Aldo Casarini - via Gramsci 19 - Stella di Monsampolo T. (AP).

VENDO LINEA DIGITRONIC RTTY completa (convertitore + demodulatore + tastiera) il tutto perfettamente funzionante a L. 700.000 (tratto di persona e in contanti).
SS26, Settimio Sordi - via D. Boninsegna 28 - Siena - ☎ (0577) 38306 (ore serali).

VENDO LINEA «CW» DRAKE con N.B. e filtri CW L. 1.400.000, lineare per decimetriche più CB 1200W L. 350.000, FT7 Yassu L. 500.000 lineare FL2100B L. 550.000. Tutto perfetto e funzionante.
Franco Prete - viale Moro 2 - Casale Monferrato - ☎ (0142) 2087 (serali 20+21).

AL MIGLIORE OFFERENTE CEDO direttiva 4 elem. per 27 MHz A.L. BEE Y27 Junior da riparare. Cerco stazione FM 98-108 MHz funzionante con raggio non 8-10 km esclusi i piatti. Precisaré Power.
Aldo Casarini - via Gramsci 19 - Stella di Monsampolo T. (AP).

VENDO RXTX DRAKE TR4C aim. altoparlante originale 300 W AMSSB perfetto 780.000 L. completo di manuale e quiz per 10 m.
Massimo Ghirardi - Montebianco 9 - Monza (MI) - ☎ (039) 749143 (dopo le 20).

VENDO LINEA YAESU FT101E + FL2100B + VF0-FV10E + Pohn per telefono + frequenza della nova tutto compreso anche le valvole dei relativi apparati L. 1.800.000 tutto 8 mesi di vita. Grazie.
Carmelo Minola - Salvatore Montefiore 56 - Siracusa - ☎ (0931) 36338 (tutte le ore).

VENDO TELESCRIVENTE OLIVETTI T2CN L. 150.000 o cambio con RX05 30 MHz anche variatore non surplus bellico. Sono in possesso manuale telescr. T2CN. Faccio eventuali fotocopie.
IWZAT, C. Carlo Aldieri - via E. De Nicola 22 - Milano - ☎ (02) 8135993.

**PAGE 123-28CH CB 5 W AM + A.L. 30 W + ant. Tuner + VF0 100 CH + filtro + frequenzimetro 50 MHz tutto già cabato L. 160 KL + alimentatore stab. 5-15 V 20 amp. continuo. Tre strumenti L. 80 KL isom 5-15 V-5A. Tutto pronto L. 40 KL.
Romolo De Livo - piazza S. Francesco di Paola 9 - Roma - ☎ (06) 4751142 (ore ufficio 9+13).**

LINEARE YAESU FL 110 per FT 7 e simili, out 100 W, venduto o cambio con ricetrans 144 MHz FM.
Alessandro Distefani - via Tovini 61 - Brescia - ☎ (030) 303835 (dopo ore 20).

VENDO CAUSA CAMBIO FREQUENZA I. Seg. ant. lineare 300/600 Watt AM. SSB Jumbo Arlograt. Inlek SSB 120 AM. SSB alimentatore Bremi 15 V 5 Ampere. Venduto tutto funzionante. Tutto perfettamente funzionante al 150%.
Piero Campoli - via S. Giorgio 18 - Sora (FR) - ☎ (0776) 880342/880569 (19+21).

VENDO FREQUENZIMETRO 50 MHz x Wattmetro - Rosme tro misura fino a 200 W. + Alank 350 CB omologato + alimentatore per detto apparato + lamda-barra a tutto a L. 220.000.
Francesco Cervelli - via di Novati 75 - Firenze - ☎ (055) 414216 (ore pasti).

VENDO POCKET SENTINEL SBE freq. 30/50/70/90 MHz quarzo batterie N.C. caricatore e un ricevitore. Quarzi Sentinel 1/2/Pocket. Dettaglio frequenze ricevitori Scanner e Sentinel. Cerco AR 240 anche rato esternamente ma mai manomesso prezzo non assoso.
Silvio Veniani - viale Cassiodoro 5 - Milano - ☎ (02) 461347 (solo ore 14 e 20,00).

VERA OCCASIONE venduto Transverter Home made input 30 W out a 15 V. 10 W classe dei finali «A» venduto RX-XTF autonomo con sint. cigliate.
ISEAH, Bruno Bardazzi - via F. Ferrucci 382 - Prato (FI) - ☎ (0574) 592922 (ore ufficio).

VENDO ACCORDATORE D'ANTENNA 1,8-30 MHz bassa e alta impedenza 1000 W PEP. con Wattmetro RF 100/1000 W, relay d'antenna e altoparlante. Il tutto originale.
Vincenzo Italia - Lungotevere Pietra Papa 139 - Roma - ☎ (06) 5580721 (solo serali).

W il suono!

Renato Borromei

Da febbraio nuovi articoli della serie « W il suono! »:

- Un preamplificatore stereo a integrati, semplice ma di elevate prestazioni
- Un alimentatore per apparati BF, con requisiti « ad hoc »
- Un booster equalizzato per auto
- Un amplificatore finale da 60 W di sicura affidabilità e non difficile da realizzare
- Un equalizzatore analizzatore ad azione istantanea (« in tempo reale ») con visualizzazione a led.

MODULI:
Telaio PLL: a sintesi digitale per la programmazione di VCO da 1 MHz a 160 MHz. [A richiesta versioni fino a 600 MHz]. Passi di 10 KHz con possibilità di VCO Uscita pilotaggio VCO: 0.5V Alimenti: 5V - 500 mA. Dimensioni: 60x160 mm
Sint A: Programmabile con dip-switch L. 126.000
Sint B: Programmabile tramite ns. Prom L. 125.000
Prom: Consente la programmazione e la lettura di frequenza mediante contraves. Alimentazione: 5V 240 mA. Dimensioni: 45x130 mm
Telaio completo di cinque contraves L. 44.000
Gruppo VCO e pilota RF: da abbinare ai ns. PLL a sintesi. Uscite: 100 mW RF e misuratore di deviazione. Entrate VCO e BF. Alimentazione: 12 V - 60 mA. Dimensioni: 70x100x20 mm. VCOA: BF 110 MHz; VCOB: 110-140 MHz; VCOI: 130-160 MHz; VCOZ: 45-86 MHz (con nucleo, banda 15/20 MHz); VCOZ: 25-45 MHz 12 V (con nucleo, banda 8-10 MHz); Cad. L. 34.000. Altre freq. a richiesta

ASSEMBLATI:
TX20: Trasmettitore FM della terza generazione: non necessita di ritrattura per il cambio di frequenza. Passi di 10 KHz 5 contraves sul pannello. Pout regolabile 0-20 W. Filtro P.B. incorporato. Armoniche -70 dB. Spurie: inesistenti. Indicazione di aggancio. Finale ibrido Philips. Inscatolato in rack 19". Strumenti: Point e A.F. Entrate: lineare e preenfasi 50 μ S. L. 920.000
Trasponder: Ripetitore a conversione. Entrata UHF (altre a richiesta). Uscita 88-108 MHz. Pout: 20 W. Spurie -85 dB. Rack 19". L. 1.100.000
Versione «S»: Possibilità di aggancio a frequenza pilota che consente

variazioni della frequenza di trasmissione FM direttamente da studio e inoltre l'installazione di più ripetitori sulla stessa frequenza senza ai cun disturbati! L. 1.900.000.

TX10(UHF): Trasmettitore da studio per Transponder. Pout 10 W Programmabile. L. 1.100.000. Tipo «S» L. 1.500.000.

Sistema SCA: Permette l'aggiunta di un canale supplementare sulla trasmissione FM che può essere adibito a cercapersone o a comunicazioni interne. Non influenza assolutamente la normale trasmissione. Codificatore SCA. L. 300.000. Decodificatore SCA. L. 150.000. E inoltre: Amplificatori di potenza fino a 2 KWout; ripetitori a 11 GHz; compressori di audio; telecomandi - etc

Per qualsiasi problema di telecomunicazioni consultateci! Ricordiamo inoltre il ns. servizio di assistenza, manutenzione, revisione e perizia per la zona di Torino e provincia con l'ausilio di idonee strumentazioni tra le quali: Analizzatore di spettro Takeda Riken mod. 4122-90 dB di dinamica. 0-1500 MHz con incorporati: tracking generator, marker e frequenzimetro

Richiedere informazioni più dettagliate e depliant telefonandoci o inviando L. 1.000 anche in francobollo.
Prezzi netti esclusa IVA. Spedizioni in contrassegno

VENDO ICOM 215 quarzo Micro a cornetta telefonica 144 MHz. FM vendi Balcom 144 MHz SSB CW con grè amplificatore antenna incorporato il tutto a L. 300.000. Lineare amplif. 144 10 W a L. 30.000
Giancarlo Collina - via del Greto 24 - Bologna - ☎ (051) 383728 (dopo le 18).

VENDO RICETRAS COLLINS XW2A 80: 40-45-20-15-11-10 mt. ottimo lineare 2 KW SB220 micro. Collin antenna Mosley TA33 borsa originale Collins con circa 150 quarzi. Prezzo L. 2.000.000
Pietro Locatelli - via Rubato 2 - Genova - ☎ (010) 293044 (pre 20+21)

VENDO RTX CB CTE: 120 SSB 120CW amplif. lin. CB 800 W per SSB450 W AM-FM, con ventola, RXE1519 lin. CTE Colibri 80 W per SSB30 W AM-FM rispettivamente L. 200.000. L. 300.000 e L. 50.000.
Salvatore Irato - via Nino Bono 14 - Orbasano (TO) - ☎ (011) 9011668 (10.00 - 16.00)

AMPLIFICATORE LINEARE SB220 2 KW SSB perfetto cedesi 500 K o cambia con FT707 in perfetto stato possibilmente in zone vicine al mio OH.
Oliviero Giuseppe Mancini - via Zara 54 - Viterbo - ☎ (0761) 343-49 (serali)

RADIORICEVITORI MARITIMI marca Alicchio Bacchini tipo AC20 e AC16-0.75-31 MCS ottimi per SWL amatori vendi AC20 eccezionali condizioni L. 350.000. AC16 L. 200.000
Bruno Bosio - via Giovanni XXIII 28/A - Ventimiglia (IM)

offerta SUONO

CAUSA MILITARE VENDO trasmettitore FM 10 W nuovo a prezzo di occasione con garanzia scritta Spurio ed armoniche assenti rispondono a tutti massima serietà
Mauro Palermo - strada 146 7 - L'Acquia - ☎ (0852) 28953 (ore pasti)

VENDO REGISTRATORE GRUNDIG mod TKGL a bobine professionale a pile e corrente amplificatore incorporato come nuovo vero affare! 90.000 anticipate.
Emilio Aorea - via Degli Stadi 97/h - Cosenza - ☎ (0984) 34360

MIXER AMTRON UK718 montato nuovo, mai usato 6 canali stereo vendi prezzo trattabile dagli interessati.
Ezio Pagliarino - via Moriondo 39 - Acqui Termi (AL) - ☎ (0144) 56006 (ore serali)

ERRATA CORRIGE

Encoder MPX (n. 9/80): il valore corretto di R2 è 1 k Ω e non 1 M Ω .

I transistori sono tutti PNP, non NPN.

Si suggerisce anche di usare BC237B anzi che BC307B.



G. LANZONI i2YD i2LAG Prodotti MILAG

20135 MILANO - Via Cornelico 10 - Tel. 589075 - 544744

VENDO REGISTRATORE DA STUDIO M5 Telefunken stereo L. 700.000 e oscilloscopio americano Mikflare L. 100.000 con rigambari e schemi.
Luigi Seccia - via Pascoli 4 - Milano - ☎ (02) 229598 (ore 8 e sera)

MIXER MARCA DUTLINE modello MX401 vando a L. 100.000 due ingressi phono con preacceso un ingresso AUX ed uno micro inserzione ritardata della linea di uscita.
Giovanni Savarese - via Altessano 14 - Torino - ☎ (011) 730626 (ore serali)

VENDO ORGANO FARFISA Matador 5 ottave amplificatore incorporato Whawha ecc. a L. 350.000. Vendo anche tastiera 3 ottave 2 contati, nuova (da montare) a L. 44.000.
Gianluca Rivatta - via Petrarca 28 - Torino - ☎ (011) 657858 (solo serali)

VENDO CAUSA REALIZZO registratore a bobine Akai mod. GX 6305S quattro tracce quattro canali, ottimo per sovraincisioni musicali, dodici mesi di vita, testine nuove perché usato circa dieci volte. L. 650.000 trattabili.
Stelano Dian - via Cavour 11 - Gambellara (VI) - ☎ (0444) 755332 (ore pasti).

AAA AZIONE VENDO TX FM di qualsiasi potenza antenne collinari 2-4 dipoli mixer stereo modo 4 - 8 - 12 - 20 canali massima serietà e garanzia rispondono a tutti.
Claudio Romano - via Emilia 15 - Galatina (LE) - ☎ (0836) 61017 (dalle 21 in poi)

VENDO ORGANO ELETTRONICO Farfisa VIP 400 in perfette condizioni, chiedo L. 1.000.000 non tratt. scambio eventualmente con un pianoforte elettr. buono + amplificatore.
Gregorio Viethen - via Carlo Cammeo 33 - Pisa

VENDO MICROREGISTRATORE a cassette Elibox modello 378 2 mesi di vita a sole L. 30.000 all'acquirente regalo anche una microcassetta adatta all'apparecchio.
Antonello Corti - via Cavallotti 137 - Sesto San Giovanni (MI) - ☎ (02) 2482116

VENDO RADIOEMITTENTE FM 88-108 CTE 3 W c/a/m, antenna mixer a 5 ingressi capsule microfoniche in pronta all'uso a sole L. 200.000.
Flavio Sbarbaro - via Cherubini 4 - Milano - ☎ (02) 497485

VENDO A L. 20.000 oltre 150 riviste di elettronica ed HiFi tutte in perfette condizioni, 30 di queste sono in lingua inglese (W.W., Popular Electronic, Radio elettronica, Suono, Stereoplay c.q., Radio Kit, Ona quadra, ecc.)
Virginio Borghese - via Sacchetti 21 - Milano - ☎ (02) 6427514 (ore 20)

offerte VARIE

CAUSA TRASFERIMENTO laboratorio svendo numero materiale elettronico.
Goffredo Sabatino - corso Garibaldi 106 - Altavilla Iripina (AV) - ☎ (0825) 991452

FREQUENZIMETRO DIGITALE 7 cifre N.E. funzionante, completo di scatola e quartz. L. 110.000, timer digitale 0-299 s az., preselazionabile contravve, con visualizzatore a display L. 80.000 entrambi L. 180.000. Pacco con materiale recupero e non L. 10.000, valore L. 40.000.
Massimo Tucci - via Del Sodo 79 - Firenze - ☎ (055) 450748

BETA 250 CR ultimo stato ab. vecchia L. 1.300.000 tratt. oppure permuto con RX RTX TX HF VHF RTV RTV ecc. commercio e Surplus + o conguaglio. Inoltre cede RTX TST700 TG78 + FR508 permute!
Mauro Riva - via Rodani 10 - Castellone (CR) - ☎ (0374) 56446 (19,30 - 21,30)

ELETTRONICO OTTIMO INGLESE esegue traduzioni testi tecnici.
Euro Spigardi - via Alghero 8 - Parma

VENDO LINEARE TELEVISIVO uscita 1,5 W IV e V banda + convertitore amplificatore per pilotare il lineare al miglior offerente.
Roberto Evangelista - via Callitrate 24 - Roma - ☎ (06) 5119522

VENDO: alimentatore AL30 Vecchiotti L. 20.000, LX115 L. 20.000, ampific. 40 W LX114 L. 13.000, Marx 30 L. 12.000, luci plisidiche L. 8.000, B 8 L. 15.000, LX299 L. 5.000, EL 99 L. 7.000, VFO 24-24.500 MHz L. 30.000, TX144 tarato R7 + lineare T W in ant. L. 50.000, interr. crepuscolare LX148 L. 10.000, luci pisc. KT301 L. 20.000.
Carlo Sarti - via 1° Maggio 9 - Galliera (BO) - ☎ (051) 814061 (8-12)

VENDO PROIETTORE Silma 1295 paio usato super 8, macchina aggiusta film 8 e super 8, 5 films il tutto L. 100.000 vendo anche singolarmente. Prezzo trattabile.
Silvio Staderini - via Cansio 55/C - Milano - ☎ (02) 383513 (ore pasti)

OCCASSIONE VENDO TRASMETTITORE FM 4 W in antenna in elegante contenitore alimentazione 12 V cc, a sole L. 70.000, inoltre amplificatore telefonico completo contenitore e aliment. per L. 25.000.
Sandro Avalloni - via Prozano 98 - Avacelli (AN)

I'ELETTRONICA è 'la lingua' universale

Imparala subito con il metodo 'dal vivo' IST



"Parli anche tu elettronica"? No? Allora non attendere oltre, altrimenti rischi di essere tagliato fuori e di non farti più capire. Tutto è così "elettronico" che non puoi ignorarlo. Affidati ad IST. Noi non ci fermiamo alle promesse, ma facciamo molto di più: ti diamo le carte per vincere la tua partita, non ti diamo denaro, ma il mezzo di guadagnare di più; non ti diamo un posto, ma la spinta per ottenerne uno migliore. Quindi, affrettati a "parlare elettronica" e non sarai uno dei "tanti".

La richiesta di personale qualificato è sempre più grande.

Imparerai a casa tua e costruirai con le tue mani

Il corso teorico-pratico IST funziona sempre: con i 18 fascicoli imparare la teoria e con le scorie di materiale la metterai in pratica e costruirai, con le tue mani, numerosi esperimenti di verifica e le tue risposte saranno esaminate, individualmente, dai nostri insegnanti che ti aiuteranno in caso di bisogno e al termine riceverai un Certificato Finale che dimostrerà a tutti il tuo impegno ed il tuo successo. Tutto ciò a casa tua, durante il tuo tempo libero, senza dipendere da altri. Imparerai con sicurezza perché il metodo "dal vivo", basato sui fascicoli estremamente chiari, non è legato all'età, alla formazione o al lavoro svolto. Esso non richiede una preparazione preliminare.

Gratis in prova un fascicolo

Richiedi subito in **VISIONE GRATUITA** e senza impegno un fascicolo: lo riceverai raccomandato. Potrai esaminarlo con attenzione, prenderne la tua decisione e fare tua questa "lingua" universale.

Spedisci oggi stesso il tagliando riservato a te: non attendere oltre!

IST ISTITUTO SVIZZERO DI TECNICA Unico associato italiano al CEC Consiglio Europeo Insegnamento per Corrispondenza - Bruxelles.

IST non effettua visite a domicilio

BUONO Per ricevere, per posta, in prova gratuita e senza impegno, un fascicolo di ELETTRONICA con esperimenti e materiali in formato per il corso, IST prega di scrivere una lettera per invitarla in:

Cognome _____
 Nome _____
 Via _____
 CAP _____ Città _____
 (Indirizzo e Stato Recipienti) _____

Da ritagliare e spedire in busta chiusa a:
**IST - Via S. Pietro 49/35L
 21016 LUINO (Varese)** Tel. 0332/53 04 69

Coline Ltd SONDE CONNETTORI ATTENUATORI

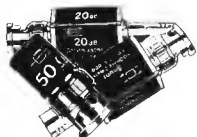

- CONNETTORI BNC-N-UHF-C-LC-ecc.
- ATTENUATORI
- TERMINAZIONI

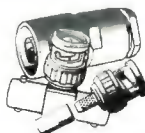

DISTRIBUITO da:

DOLEATTO

Sede **TORINO** - via S. Quintino, 40
Filiale **MILANO** - via M. Macchi, 70



SONDE DI VARI TIPI

- 2P250 250 MHz
- DP750 demodulatori
- HV40B alta tensione
- LCP100 100 MHz
- SP100 10 MHz

altri tipi disponibili cataloghi a richiesta.

RIVENDITORI:

Refit Radio - ROMA, Paoletti Ferrero - FIRENZE,
Fantini Elettronica - BOLOGNA, Radiotutto - TRIESTE,
Dai Zovi Elettronica - VICENZA, Elettronica Calò - PISA

CERCO TRASMETTITORE FM 88 - 108 o amplificatore FM 88 + 108 con potenza di 900 W o più per aumentare potenza a stazione già funzionante, il tutto a un buon prezzo.
Luciano Magnani - via S. Salvatore 36 - Gaioiana - Rimini (FO)

CERCO RICETRASMETTITORE 19 MK II funzionante, con relativi accessori compresa l'alimentazione.
Paolo Parpanesi - via Ravizza 34 - Milano - ☎ (02) 4690326 (19 - 22).

ACQUISTEREI RX BARLOW XCR36 se non manomesso permuto riviste straniere con QST 73 ecc. vendo TM originali USA nuovi vendo RX Voce del padrone mod. 520 529 508 Safar 533 R. Fara 531.
Tullio Fiebus - via Mestre 16 - Udine - ☎ (0432) 208984 (non oltre 22).

CERCO MULTIMETRO DIGITALE: in cambio offro 150 riviste di elettronica e HF. Treinta sono in lingua inglese (Popular elec. WW Radio Electronics).
Virgilio Borgheresi - via Sacchetti 21 - Milano - ☎ (02) 6427514 (20).

CAMBIO RTX GENTRONIX GTX 23.5 W + VFO punto rosso 36 600 - 39 800 MHz con RTX AM SSB di qualsiasi tipo, inoltre ceco a metà prezzo riviste CO da sett. 79 a ott. 80 ritratto solo con Foggia e dintorni.
Francesco Sangirardi - via G. F. Valerio 1 - Foggia - ☎ (0881) 45323 (ore 14,00 domenica).

CERCO RICETRANS 144 MHz da palmo Yaesu FT 207 R o similari permuto con 3 album hiaterici con 900 bolli del 1920 1970 rari perfettissimi ogni nazione valutaz. al 12/1979 L. 200.000.
Massimo Gattari - via Peltinari 81 - Roma - ☎ (06) 6548135 (15 - 22).

CERCO MANUALE telescrivente ricevente Olivetti T28CN anche fotocopiato disposto pagare.
Andrea Guaffrida - via Maganza 85 - Vicenza - ☎ (0444) 36975 (solo serali).

CERCO TRASMETTITORE FM 88 - 108 pot. 25 W mono o stereo possibilmente è corredato di antenna trasmittente urgente.
Salvatore Franzo - via Roma 113 - Noic (SR) - ☎ (0931) 836862 (ore pasti).

RICETRASMETTITORE 19MKII cerco in ottimo stato alimentazione 220 V.
Massimo Abbiali - vale Sabotino 9 - Desio (MI) - ☎ (0362) 622206 (19 - 22)

COMPRAI QUALSIASI APPARECCHIATURA CB 12 - 24 CH non di tipo a matrone (oltre cerco schema RTX Sommerkamp mod. TS5524SC.
Carlo Maglietti - via Sella 16/18 - Allassio (SV).

CERCO HAM 3 Quad HY 10 - 15 - 20 Palo Tevere VFO 8010 m. 3000 frequenzimetro programmabile alimentazione 7 15 V 20 A lineare max 1200 Watt SSB decimetriche non autocorritti.
Giuseppe Severino - via Pier Delle Vigne 43 - Napoli - ☎ (081) 445788 (solo serali)

OFFRO CINEPRESA Kopli III A/8 zoom 10/30 ob. 1:1.8 turnz. auto man. unitamente al proiettore Cirse C/2000 in cambio di un RTX walkie-talkie per 2 metri in FM. Eventuale piccola differenza.
IWAANF. Paolo Molina - via Fabbrica 2 - Ciano D'Enza (RE).

La rubrica **sperimentare**, d'intesa con i Soci dell'Associazione Radioamatori Italiani della sezione di Avellino, indice una raccolta di materiale per radioamatori: apparati, eccetera, da destinarsi agli OM delle zone terremotate di Avellino e Potenza. Per quanto offerto, il recapito è presso il sottoscritto che provvederà per lo smistamento.

*18YZC, Antonio Ugliano
corso De Gasperi 70
CASTELLAMMARE DI STABIA*

c.q. elettronica

in edicola sempre il primo del mese

richieste RADIO

CERCASI DISPERANAMENTE schema o fotocopia ricetrans Tenko JAKY23. Vendo telescrivente TE300 solo ricevente.
Donato Pace - via Montenero 5 - Torino - ☎ (011) 232973 (solo serali)

CERCO ANALIZZATORE DI SPETTRO 20 - 20.000 Hz, cerchio generatore rumore bianco, vando inoltre TX 200 W FM, 1 paio di casse 80 W.
Salvatore Tingali c/o BALTUM - via Napoli 70 - Palermo - ☎ (091) 584289

GIOVANISSIMO APPASSIONATO CB cerca generoso che gli regali attrezzatura per modulare anche non funzionante purché riparabile, famiglia 4 fratelli senza disponibilità per acquistare.
Paolo Friso - via delle Magnolie 34 - Padova - ☎ (049) 666218 (sempre).

CERCO RX D RTX amatori o surplus, offro Pioneer SA85001 e conpaggio tratto Friuli-Veneto.
Venicio Zanelli - via Trieste 40 - Latisana (UD) - ☎ (0431) 50230 (19.30)

SEGRETARIA TELEFONICA AUTOMATICA cercasi Lilliphi modello 240 o altro anche non funzionante ma non manomessa.
Osvildo Nardella - via Rubino 60 - Forma (LT) - ☎ (0771) 22501 (17-19.30 feriali).

UNA QHM SCHEMA oscilloscopio 12" mod G499R-DT cercasi (rimborso spese e ringraziamento).
Ernesto Biserna - via Nazionale 466 - Borello (FO).

CERCO VFO per TFDX 401 purché non manomesso. Porta la sigla FV401.
Mario Anelli - via G. Matteotti 9 - Pieve di Coriano (MN) - ☎ (0386) 39251 (solo serali)

SCAMBIAMO QSL personali e panoramiche le seguenti stazioni: Italia 8 - Op. Gianni Napoli 8 Op. Roby Chirletti 4 Op. Ago. con indirizzo p. box 4 Aversa (CE) 81031 (cerchio schema di direttiva CB o compio direttiva CB).
Gianni Denatelle - via M. Stanzone F. dei Fiori 55 - Fratamaggiore (MA) - ☎ (081) 9319088 (passi e serali).

CERCO MICROFONO DINAMICO della Glesco M23 più realistica base da tavolo con supporto BGR rotore con control box tutto in ottimo stato. Tratto con Bari e provincia.
Nicola D'Alba - via Faro 6 - Bari - ☎ (080) 444925 (ore pasti)

ACQUISTO RICEVITORE Marc e/o Barlow Wadley XCR 30 ultima Serie.
Nico Rosati - via Pascarella 46 - Roma - ☎ (06)582342.

CERCO TX FL 50 B Sommerkamp in buono stato.
Gino Gennaro - via Fiume 73 - Vimodrone (MI) - ☎ (02) 2502493 (ore serali).

GIOVANE APPASSIONATO di radio-tecnica prossimo SW2 vorrebbe corrispondere con interessati nel campo.
Giorgio Brida - viale F. Chabod 40 - Aosta.

CERCO RICEVITORE YAESU FRG 7, con schemi relativi, solo se in ottime condizioni e a prezzo ragionevole.
Mauro Cognazzo - corso Martinelli 25/15 - Sampierdarena (GE) - ☎ (010) 417812 (ore pasti)

URGENTE CERCO Counter Giadator: cambiarsi con RTX 19 VKII RTX CB 40 CH AM SSB ibri e riviste varie TX FM 145 MHz IOW NE materiale elettronico o fare una richiesta di denaro.
Marco Eleuteri - via Roma 11 - Todi (PG).

PERMUTO RX SADIH 100-150 MHz al 220 perfettamente funzionante con oscilloscopio 10-15 MHz oppure vendo L. 200.000 oppure permuto con generatore di AF 3.200 MHz non autocostituito e di pari valore vando il Marker Generator della Amiron L. 25.000.
Riccardo Carmignani - via Procacci 4 - Pistoia - ☎ (0574) 71320 (20-21)

FT 7 ANCHE MANOMESSO COMPR.
Federico Sartori - via O. Partecipazione 8/E - Lido (VE) - ☎ (041) 783374 (13+15).

* offerte e richieste *

modulo per inserzione gratuita

- Questo tagliando, opportunamente compilato, va inviato a: **cq elettronica**, via Boldrini 22, 40121 BOLOGNA.
- La pubblicazione del testo di una offerta o richiesta è gratuita, pertanto è destinata ai soli Lettori che effettuano inserzioni a carattere non commerciale. Le inserzioni a carattere commerciale sostengono alle nostre tariffe pubblicitarie.
- Scrivere in stampatello.
- Inserzioni aventi per indirizzo una casella postale sono destinate.
- L'inserzionista è pregato anche di dare una votazione da 0 a 10 agli articoli elencati nella "pagella del mese": non si accetteranno inserzioni se nella pagella non saranno votati almeno tre articoli; si prega di esprimere il proprio giudizio con sincerità: elogi o critiche non influenzeranno l'accettazione del modulo, ma serviranno a migliorare la Vostra Rivista.
- Per esigenze tipografiche e organizzative preghiamo i Lettori di attenersi scrupolosamente alle norme sopra riportate. Le inserzioni che vi si discosteranno saranno destinate.
- Gli abbonati hanno la precedenza.

UNA LETTERA IN OGNI QUADRATINO - LASCIARLO BIANCO PER SPAZIO

Nome di Battesimo										Cognome																			
via, piazza, lungotevere, corso, viale, ecc.										Denominazione della via, piazza, ecc.										numero									
cap										Località										provincia									
										()									
prefisso										numero telefonico										(ore X + Y, solo serali, non oltre le 22, ecc.)									

VOLTARE

G. Lanzoni ^(2VD) ^(2LAG) **HAL** Communication
 20135 MILANO - Via Comelico 10 - Tel. 589075-544744

CERCO RICETRASMETTITORE per bande decametriche perfettamente funzionante e con potenza in uscita SSB non inferiore a 80 W.
 Carlo Regazzoni - via G. Silva 41 - Monza (MI) - ☎ (039) 741637 (14 + 21).

CERCO LETTORE FREQUENZA con 6 cifre, da applicare uso SWL, su RX tipo BC348 e 611TRT 118/2 max 50 MHz affidabile, di semplice inserimento, a prezzo cheso.
 Walter Capozza - via Monte Antelao 16 - Mestre (VE) - ☎ (041) 614075 (19+22)

CERCO RICEVITORE sintonia continua 0.5 fino a 30 MHz o oltre SSB CW purché in ottimo stato e non malnomesso o modificato.
 Romano Dal Menego - via Terme 1 - Merano (BZ) - ☎ (0473) 49336 (ora pasti)

richieste SUONO

CERCO IL LIBRO «Progettazione e costruzione di diffusori acustici» (Se integrato pago il prezzo di copertina) delle edizioni Suono.
 Marco Utzeri - via E. Costa 46 - Cagliari.

CERCO REGISTRATORE A BOWNE Philips o Grundig e registratore/riproduttore stereo B.
 Bruno Orlandini - via F. Salomone 111 - ☎ (0871) 61153 (ore 21 - 22).

CERCO ZONA VERONA ragazzi per formare gruppo rock.
 Beppe Biasi - via Molino Alto 33 - Nogara (VR).

richieste VARIE

RADIO E VALVOLE D'EPOCA acquisto, vendo, baratto. Cerco altoparlante anni 20 a 2 o 4 poli - impedenza 3000 - 4000 Ohm. Cerco schemi della radio: RCA mod. Radiola 60 a 8 valvole del 1929. Signalbau Hunt E82 a 3 valvole a reazione, radio francese in continua a 8 valvole tipo A e B. Vendo cuffia Koss ESP9 nuovissima mai usata in imballo originale.
 Costantino Giordano - via Spaventa 6 - Sampierdarena (GE) - ☎ (010) 412862 (pasti).

VOLETE SVENNERE RX TX o altro materiale radiofonico? inviate offerte dettagliate. Pagamento contanti.
 Luigi Dell'acqua - via XX Settembre 52 - Cercenasco (TO)

TEXTRONIX 301/A cerco anche giusto.
 Pino Massigian - via C. Barzi 202 - Milano - ☎ (02) 8252148 (ore 20 + 21).

CERCO SURPLUS TEGESCO riciclatori, strumenti valvole componenti sintonici documentazione, cerco pure valvole radio vecchie ma buone. Possibili scambi interessanti scrivitemi o chiamatemi.
 Giovanni Longhi - via Roma 1 - Chiusa (BZ) - ☎ (0472) 47627 (dopo le 21).

CERCO SCHEMI RX AIMOR TR105 e RX Recorder Philips RR70 altro L. 3.000 x schema, vendo Kil Wilkitt n. 38 seminato L. 15.000, cerco informazioni/facoltà di informatica a Pisa. Rimborso ss.
 Gregorio La Ressa - via Maddalena 119 - Messina - ☎ (090) 772328 (14 - 17 e 20 + 23)

ACHTUNG: STO CERCANDO apparecchi, strumenti e valvole ex Wehnmacht e pure parti staccate, cerco valvole P400 fuori uso, cerco valvole d'ogni tipo, possibili scambi.
 Giovanni Longhi - via Roma 1 - Chiusa (BZ) - ☎ (0472) 47627 (dopo le 21)

SOS RICERCO SCHEMA con NE555 SN74174 + vari TIP 132 probabilmente per luci rotanti anno '78 abitualmente leggo RKE, Rad elettronica, Nuova elettr. Selezione sperimentale, CQI SOS!
 Giovanni Abrate - Trazione Gabriellotti 13 - Sommariva Bosca (CN) - ☎ (0172) 55514 (serali fino 24).

CERCO SCHEMA ELETTRICO COMPLETO di alimentazione 220 V anche fotocopia per RTX 19MKIII disposto pagare oltre spese postali.
 Giovanni Ibbà - piazza Sett. Severo 2 - Monserrato (CA) - ☎ (070) 562941 (ore pasti).

CERCO RADIOAMATORI VHF duemetrísti, che possono inviare testi e opuscoli vari per la preparazione all'esame. Tratterei possibilmente con duemetrísti zona Nuoro e provincia.
 Enzo Cumpostu - viale Repubblica 3/F - ☎ (0784) 32961 (serali 19 - 21,30).

INVIATEMI PROGRAMMI per T159 H P41C, per creare banca programmi gratis. Quelli disponibili saranno periodicamente inviati ai collaboratori. Dire settore interesse nome indirizzo.
 Vincenzo Lamberini - via Gramsci 48 - Nettuno (RM) - ☎ (08) 9600363 (18 - 20)

CERCO PREFERIBILMENTE ANNATE COMPLETE della rivista «Alla ledotta» dal 1957 in poi della casa editrice Il Rostro. Prezzo da convenirsi.
 Roberto Donato - via G. Oberdan 5/5 - Genova - ☎ (010) 331463 (ore serali).

CERCO LIBRI Cocaina, Mammiferi di lusso, Cintura di castità, Odraggio al pudore, Vergine a 16 karati. La signora Misti, Lo specchio e L'anima di Phipps, Kitty Tippel di Noel Dorf; riviste radio, schemi, libri radio anni dal 1920 al 1933.
 Costantino Coriolano - via Spaventa 6 - Sampierdarena (GE) - ☎ (010) 412862 (pasti).



pagella del mese

(votazione necessaria per inserzionisti, aperta a tutti i lettori)

Al retro ho compilato una inserzione del tipo

RADIO SUONO VARIE

ed è una

OFFERTA **RICHIESTA**

Vi prego di pubblicarla.
 Dichiaro di avere preso visione di tutte le norme e di assumermi a termini di legge ogni responsabilità inerente il testo della inserzione.

ABBONATO **SI** **NO**

(firma dell'inserzionista)

pagina	articolo / rubrica / servizio	voto da 0 a 10 per	
		interesse	utilità
35	offerte e richieste		
43	il PICU, microcomputer minimo per tutte le tasche		
49	Automatismo per telescopio astronomico		
59	"Gadget 3"		
64	sperimentare PAPDCCHIOSCOPIO PANORAMICO		
71	ricetrasmittitore avanzato per SSB		
86	Come NON leggere le caratteristiche di un integrato ELETTRONICA 2000		
90	sintoop amplificatore stereo		
97	Voltmetro ad alta Impedenza con 2 OpAmp		
104	La misura relativa della intensità di campo qualcosa di diverso		

RISERVATO a cq elettronica

gennaio 1981		
data di ricevimento del tagliando	osservazioni	controllo

indice degli inserzionisti di questo numero

nominativo	pagina	nominativo	pagina	nominativo	pagina
A & A	32-125	ELT Elettronica	123	MICROSET	130
AKRON	48-116-117-118-119	EMC	36	MONTAGNANI A.	8
BARLETTA	3	FALCONKIT	7	MOSTRA L'AQUILA	41
BIAS Electronic	124	FANTINI Elettronica	33	NOVAELETTRONICA	28
CBM Elettronica	4	FERRACCIOLI	25	P.G. Electronic	34
CEL	24	FIRENZE 2	48	P.T.E.	26
CITY ELETT. RADIO SERVICE	111	G.B.C. Italiana	128	RADIO ELETT. LUCCA	30
COREL	19-20-21	GENERAL PROCESSOR	138	RADIO SURPLUS ELETT.	127
CTE International	1° e 3° copertina	GIEMME ELETTRONICA	126	RMS	48-79-104
DB Elettronica	14-15	GRIFO	85	RUC Elettronica	2-131
DE LUCIA F.	18	G.T. Elettronica	6-122	SIEL	141
DENKI	5	I.S.T.	37	SINTEC	112
DOLEATTO	38-120	LACE	17	STE	11-125-128
ECHO ELECTRONICS	142-143	LANZONI	22-36-48-102-114	STETEL	30-120
ECO ANTENNE	127	LARIR	1	STUDIO LG	28
EDIZIONI CD	12-13-103	LECAP	18	TELE NORD	144
ELCOM	134	MAESTRI T.	16-136	VE스코VI P. & F.	26
ELECTRO ELCO	4° copertina	MARCUCCI	22-23-31-114-115-121-135	VIANELLO	27-113
ELECTRO ELCO	58	M & P Elettronica	139	WILBIKIT	33-132-133
ELECTRONIC CENTER	140	MELCHIONI	2° copertina	ZETAGI	129-140
ELETTRONICA MARCHE	48	MICRO AZ 80	10		
ELLE ERRE	9-29-32	MICRO COMPUTERS COMPONENTS	58		

A L'AQUILA 7-8 marzo 1981 3^a MOSTRA MERCATO dell'ELETTRONICA

Nei locali dell'Istituto Professionale di Stato
per l'Industria e l'Artigianato

CONTRADA SIGNORINI - L'AQUILA

**Le Ditte interessate all'Esposizione e vendita
possono rivolgersi alla Segreteria dell'Istituto
dalle ore 9 alle ore 13,30.**

Tel. (0862) 22.112

s o m m a r i o

- 12 **I LIBRI DELL'ELETTRONICA**
- 13 **ABBONAMENTI 1981 con omaggio**
- 35 **offerte e richieste**
- 35 **W il suono!**
- 39 **modulo per inserzione gratuita**
- 40 **pagella del mese**
- 41 **indice degli Inserzionisti**
- 43 **il PICO, microcomputer minimo per tutte le tasche** (Forlani)
- 49 **Automatismo per telescopio astronomico** (Erra)
- 59 **"Gadget 3"** (Cattò)
- 64 **sperimentare** (Ugiano)
PAPOCCHIOSCOPIO PANORAMICO (Odino)
- 71 **ricetrasmittitore avanzato per SSB** (Bryant/Marchetti)
- 86 **Come NON leggere le caratteristiche di un integrato** (Mussano per **ELETTRONICA 2000**)
- 90 **sintoamplificatore stereo** (Nesi)
- 97 **Voltmetro ad alta impedenza con 2 OpAmp** (Di Pietro)
- 104 **La misura relativa della intensità di campo - qualcosa di diverso** (Paganelli)

EDITORE
DIRETTORE RESPONSABILE
REDAZIONE - AMMINISTRAZIONE
ABBONAMENTI - PUBBLICITÀ
40121 Bologna - via C. Boldrini, 22 - ☎ 55 27 06 - 55 12 02
Registrazione Tribunale di Bologna, n. 3330 del 4-3-1966
Diritti riproduz. traduzione riservati a termine di legge
STAMPA: Tipo-Lito Lame - Bologna - via Zanardi, 506/B
Spedizione in abbonamento postale - gruppo III
Pubblicità inferiore al 70%

DISTRIBUZIONE PER L'ITALIA
SODIP - 20125 Milano - via Zuretti, 25 - ☎ 6967
00197 Roma - via Serpieri, 11/5 - ☎ 87 49 37

DISTRIBUZIONE PER L'ESTERO
Messaggerie Internazionali - via Gonzaga, 4 - Milano
Cambio indirizzo L. 1.000 in francobolli
Manoscritti, disegni, fotografie,
anche se non pubblicati, non si restituiscono

s.n.c. edizioni CD
Giorgio Totti

ABBONAMENTO Italia a 12 mesi L. 18.000 (nuovi)
L. 17.000 (rinnovi)
ARRETRATI L. 1.500 cadauno
Raccoglitori per annate L. 6.500 (abbonati L. 6.000).

TUTTI I PREZZI INDICATI comprendono tutte le voci di spesa (imballi, spedizioni, ecc.) quindi null'altro è dovuto all'Editore.

SI PUO PAGARE inviando assegni personali e circolari, vaglia postali, o a mezzo conto corrente postale 343400, o versare gli importi direttamente presso la nostra Sede. Per piccoli importi si possono inviare anche francobolli da L. 100.

A TUTTI gli abbonati, nuovi e rinnovi, sconto di L. 500 su tutti i volumi delle edizioni CD.

ABBONAMENTI ESTERO L. 21.000

Mandat de Poste International
Postanweisung für das Ausland
payable à / zahlbar an

edizioni CD
40121 Bologna
via Boldrini, 22
Italia

il microprocessore finalmente accessibile

il PICO

microcomputer minimo

per tutte le tasche

Paolo Forlani

(segue da cq elettronica 12/80)

COSTRUZIONE

Ho preferito la costruzione filata, su piastra a bollini, perché costruire un circuito stampato al grado di finezza necessario per un microcomputer è difficile per un principiante; d'altra parte, facendo il cablaggio, si pensa alla funzione dei collegamenti e si impara qualcosa.



E' necessario procurarsi, oltre a tutti i componenti e agli zoccoli per tutti gli integrati:

- una piastra a bollini, già forata, di circa 20 x 10 cm, del tipo con foratura a passo integrati (2,54 mm);
- due fotocopie dello schema;
- filo isolato sottilissimo (il migliore è il filo per mini wire-wrap), comunque del tipo a un solo conduttore e non a treccia.

Invece del filo isolato si può usare filo nudo stagnato molto sottile, ricorrendo ogni collegamento con tubetto isolante sterling del diametro di circa 1 mm.

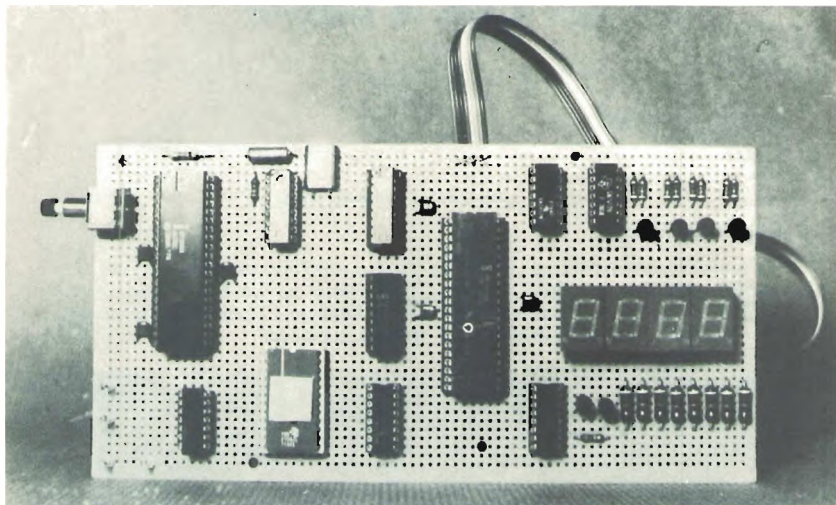

Dopo avere inserito e saldato gli zoccoli e gli altri componenti (ispiratevi alla mia disposizione, figura 2), sarà bene scrivere dal lato saldature, con un pennarello indelebile, la sigla di ognuno di essi e identificare, a scanso di errori, il piedino 1 per gli integrati, come pure e-b-c per i transistor e la polarità per gli elettrolitici.

Ora si può iniziare il cablaggio, segnando col pennarello, sulla prima fotocopia, i collegamenti man mano che vengono effettuati.

Raccomando saldatore piccolo e pulito, attenzione ai baffi di stagno e a non fare corti tra i piedini degli integrati. I fili non debbono essere tesi perché si romperebbero, e nemmeno troppo lunghi.

E' bene cominciare una maglia chiusa; poi si fanno tutte le alimentazioni, quindi si mettono tutti i fili che toccano più integrati (ad esempio $D_0 \div D_7$) e infine tutti i collegamenti singoli.

Quando dalla fotocopia risulterà che abbiamo fatto tutti i collegamenti, voltiamo la piastra (ancora senza gli integrati) e prendiamo un tester e la seconda fotocopia. Controlliamo uno a uno tutti i collegamenti (se non si riescono a inserire i puntali del tester negli zoccoli, basterà prolungarli con due fili sottili) e segnamoli man mano sullo schema.

è facile!... con cq



figura 2
Disposizione.



Adesso bisogna verificare, con calma e metodo, che non esistano corti tra i piedini adiacenti degli integrati provandoli a due a due col tester. Tutte queste verifiche possono sembrare eccessivamente pignole, ma vi assicuro che sono utili per proteggerci da spiacevoli sorprese.

A questo punto si può dare tensione, senza integrati però!
 Sia che usiate alimentatori di cui già disponete (i consumi sono: circa 500 mA a + 5 V, 300 mA a + 12 V, 50 mA a - 5 V), sia che realizziate l'alimentatore di cui vi do lo schema in figura 3, occorre verificare l'esattezza delle tensioni (debbono essere precise al $\pm 5\%$) e, zoccolo per zoccolo, verificare che arrivino ai piedini giusti.

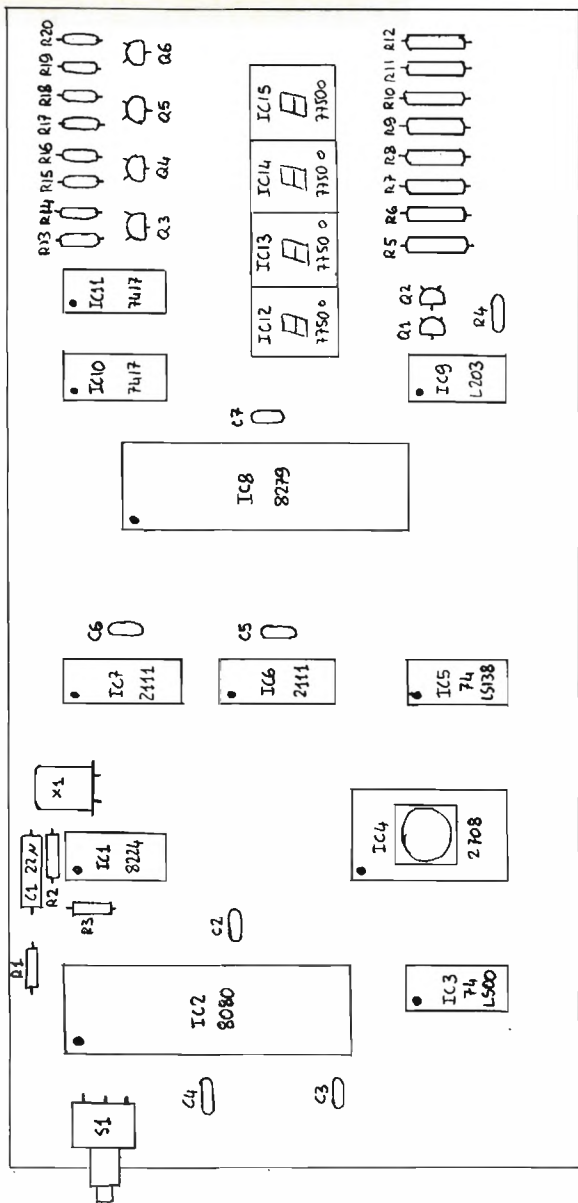
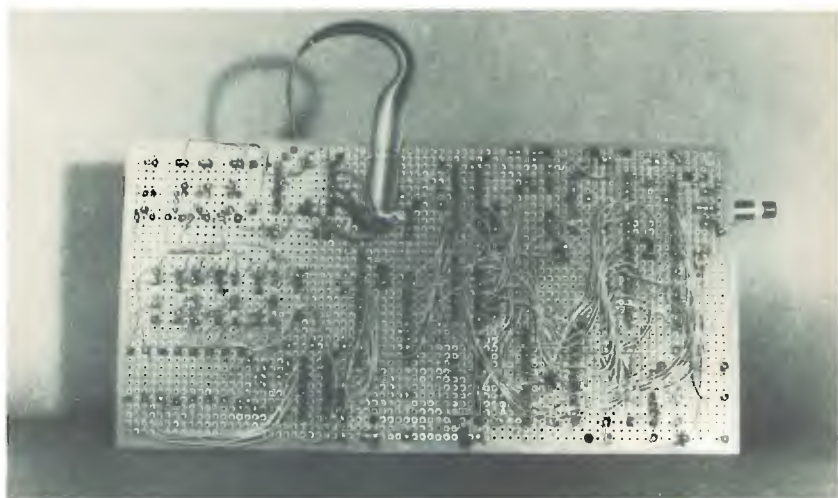

figura 3

Alimentatore.

- T_1 trasformatore con secondario (12 + 12) V, 1 A
- D_1, D_2, D_3, D_4 diodi 100 V, 1 A
- C_1, C_2 4.700 μ F, 25 V
- C_3, C_4, C_5 22 μ F, 16 V
- C_6, C_7, C_8, C_9 0,1 μ F, 50 V, ceramici
- C_7 470 μ F, 25 V
- IC_1 7812 con dissipatore a U
- IC_2 7805 con dissipatore ad alette
- IC_3 7905 senza dissipatore

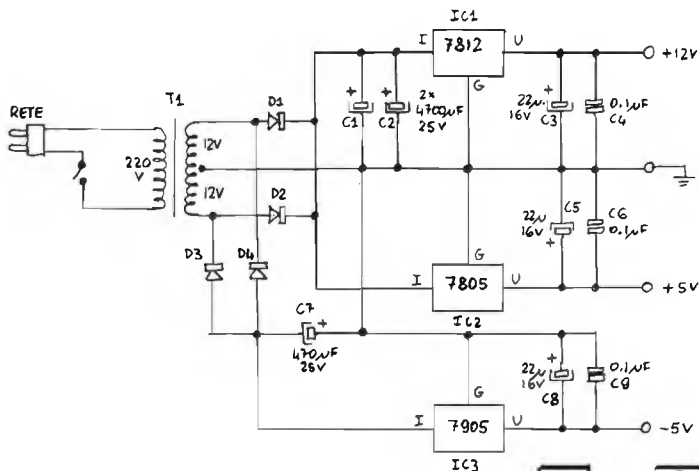
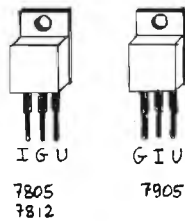

Tutto a posto, siete sicuri?
 Introducendo tutti gli integrati e data infine tensione, premendo il tasto ST (in basso a sinistra) debbono apparire nel display quattro barrette, segno che il MASTER MIND è pronto a ricevere il vostro primo numero. Se questo non si verifica, vi darò il prossimo mese una piccola diagnostica, per cercare di individuare l'inconveniente.

* * *

Il prossimo mese, dunque, faremo giocare PICO a MASTER MIND. Certo, il gioco è molto noto e, tra l'altro, esiste da tempo in commercio un MASTER MIND elettronico, che costa forse meno di PICO; ma volete mettere la soddisfazione di farlo con una macchina costruita da noi, e poi... beh, ne parliamo fra trenta giorni...

ELETRONICA COME HOBBY
ELETRONICA COME PROFESSIONE

ELETRONICA MARCHE

COMPONENTI E APPARECCHIATURE ELETRONICHE
VIA COMANDINI 23 - PESARO - Tel. 0721/42764

*La grande richiesta conferma
il successo del*

Sistema di allarme tascabile a basso costo



SP400 Ultimo modello

- il bip-bip continuo vi avverte quando il vostro veicolo viene rubato o manomesso
- ideale per la protezione della casa o dell'appartamento
- facilmente installabile nella vostra automobile, autocarro, furgone, camper, roulotte, aeroplano, imbarcazione
- fornisce una sorveglianza di 24 ore su 24 dei vostri valori, a bassissimo costo
- centinaia di applicazioni di comunicazione - un perfetto guardiano tascabile
- 60.000 diversi toni di codice - praticamente nessuna possibilità che un altro trasmettitore ecciti il vostro ricevitore

Trasmettitore

- Oscillatore controllato a cristalli montati completamente anti-urto
- potenza input finale: 4 W max a 13,6 (12 V nomin)

Ricevitore

- compatto completamente transistorizzato (larghezza 3,8 cm - lunghezza 11,4 cm - spessore 19 mm)
- il ricevitore emetterà segnali fino a che non venga fermato a mano anche dopo che il trasmettitore è stato fermato
- alimentazione: batteria a mercurio (2,8) circa 1000 ore
- alta affidabilità
- codificazione sequenziale bitorale

L. 99.900

Giovanni Lanzoni 1290
121AG
20135 MILANO - Via Comelico 10 - Tel. 589075-544744

akron

Sintesi dal LISTINO 1980

PLL Quarto - 20 W programmabile	L.	1.970.000
AK 200 EAC - 200 W - IN 10 + 12 W	"	1.400.000
AK 700 - 700 W - IN 50 + 60 W	"	5.280.000
AKT 16 - 1200 W - IN 100 W	"	9.850.000
AKT 32 - 2500 W - IN 200 W	"	15.400.000
AKT 64 - 5000 W - IN 400 W	"	36.400.000
AK 60 - Ponte 52,5 + 68 MHz prof.	"	3.090.000
AKX 20 - Mixer a cassetti 16 canali	"	2.500.000
SIN-4/CMB antenna 3KW - 4 dipoli	"	1.260.000
CMB - combinatori 4 vje	"	400.000
PROTO PLL - 15 W 87 + 108 MHz	"	840.000
PROTO PLL FONTE - 52,5 + 68 MHz	"	890.000
VA 2000 - IN 60 W OUT 2200 W	"	6.400.000
VA 800 - IN 15 W OUT 750 W	"	3.300.000
MOVES 903 PLL - Modul. audio-video	"	1.950.000
MECON 903 - Converter IF UHF	"	1.350.000
ALIN 903/4 - Ampl. UHF 4 Wp	"	990.000

Vedi pag. 116-117-118-119 nostro spazio pubblicitario

FREQUENZIMETRO PROGRAMMABILE



CX 88 B 0,5 - 50 MHz
CX 888 S 0,5 - 500 MHz

rms real measurement systems

T. 0321
85356

prodotti brevettati

FIRENZE 2®
ANODIZZATA

*Servizio Tecnico e Ricambi
a vostra disposizione*

**RAPPRESENTANZA E
DISTRIBUZIONE PER L'ITALIA**

**ANTENNE
PER
OGNI USO**

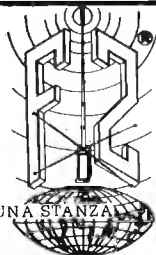

IL CIELO IN UNA STANZA

CASELLA POST N°1-00040 POMEZIA(ROMA)
06.9130127/9130061

attenzione al marchio

Automatismo per telescopio astronomico

Piero Erra

consulenza astronomica e foto: Gian Piero Meneganti

Si tratta di un « inverter » di precisione, realizzabile facilmente a un costo dieci volte inferiore a quello di similari strumenti del commercio.

Brevemente, vediamo a cosa serve e di quali caratteristiche deve disporre questa apparecchiatura di tipo piuttosto insolito.

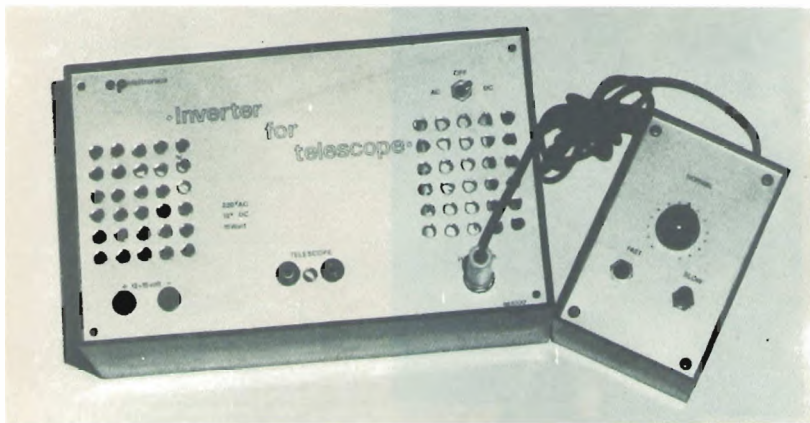

Le « montature » tipiche di un telescopio sono di due tipi: l'azimutale e l'equatoriale.

La montatura di tipo « azimutale » è adatta a osservazioni di tipo terrestre, perché consente al telescopio due movimenti: verticale e orizzontale.

Se, con questo tipo di montatura, noi volessimo « seguire » un corpo celeste, stella o pianeta, nel suo moto « apparente » (apparente: si ricorda, a causa della rotazione terrestre) dovremmo variare nel tempo la posizione

del telescopio in due direzioni, la verticale e l'orizzontale. Ciò è scomodo oltre che molto difficoltoso, per cui per osservazioni di tipo astronomico viene adottata la montatura detta « equatoriale ». In questo tipo di montatura, l'asse verticale del telescopio è inclinato di un certo angolo, il cui valore è determinato dalla latitudine del luogo in cui è installato il telescopio stesso, in modo che lo strumento risulti quindi parallelo all'Asse Terrestre, attorno al quale i corpi celesti « sembrano » ruotare. Questo asse viene denominato Asse Polare o Asse Orario. Il secondo asse, perpendicolare al primo, è quindi automaticamente parallelo all'Equatore Terrestre e prende il nome di Asse Equatoriale o Asse di Declinazione.

Con questo tipo di montatura è evidente che, centrata una stella (ad esempio « in declinazione » (che è la sua distanza angolare dall'Equatore), noi potremo seguire il moto apparente della stessa semplicemente ruotando il telescopio attorno all'asse orario.



Telescopio a specchio Schmidt-Cassegrain.
Ø 20 cm, focale 200 mm.
Nella base, sotto la « forcella »,
il motore sincrono per il moto orario.

Ora, se colleghiamo all'asse orario un motore elettrico di tipo **sincrono** che, a **velocità rigorosamente costante**, faccia compiere al telescopio un giro completo ogni 23 ore, 56 minuti e 4 secondi, durata del giorno « siderale », tempo cioè che la Terra impiega a compiere un giro su se

stessa, in senso **contrario** alla rotazione terrestre, e cioè da Est a Ovest, noi otterremo il risultato di mantenere « ferma » (nel senso di « centrata »), la nostra Stella, nel campo visivo del telescopio.

Ciò, se è molto comodo nelle « osservazioni », è indispensabile nella fotografia astronomica, sia attraverso il telescopio (cioè applicando a questi il solo « magazzino »), sia montando sullo strumento una comune macchina fotografica reflex. E questo perché, dati i notevolmente lunghi tempi di esposizione occorrenti (sino a un'ora e oltre, per galassie e nebulose), è praticamente impossibile seguire manualmente e correttamente l'oggetto in osservazione per tutto il tempo necessario, per cui la relativa foto risulterebbe « mossa » o, nel caso l'oggetto fotografato fosse una Stella, non puntiforme.



Il problema della rotazione elettrica di un telescopio sembrerebbe di facile soluzione, infatti: motore sincrono con la frequenza della rete ENEL, 50 Hz; ingranaggi di demoltiplica con rapporto di riduzione opportuno... in teoria! In pratica le cose, come quasi sempre del resto, vanno diversamente.

Prendendo ad esempio lo strumento col quale sono state eseguite le foto che corredano questo scritto: uno Schmidt-Cassegrain con specchio da 20 cm e 200 mm di focale; uno strumento di classe professionale, con moto equipaggiato da un motore sincrono da 6 W, 220 V, 50 Hz; si è constatato come, in condizioni particolarmente sfavorevoli, lo strumento non seguiva perfettamente l'oggetto in osservazione; anticipava o ritardava, anche di **alcuni primi** di arco, rendendo impossibile la fotografia dell'oggetto stesso.

Le cause che determinano l'anticipo o il ritardo del movimento del telescopio sono molteplici: una imperfetta equilibratura dei pesi in gioco, variabili a seconda dell'accessoriamento montato sul telescopio, macchina fotografica - filtri - oculari - ecc., porta a favorire o ad opporsi al moto e

quindi ad anticiparlo o a ritardarlo; variazioni seppur minime della frequenza della rete ENEL.

A tale proposito, faccio notare che il massimo scostamento angolare ammissibile durante un'ora di posa deve essere inferiore al potere « risolutore », separatore, del telescopio; nel nostro caso di circa un « secondo d'arco ». Dato che in un'ora lo strumento alimentato a 50 Hz ruota di circa $15''$ d'arco, si avrà che la massima variazione di frequenza ammissibile sarà $\pm 0,0009$ Hz!!!

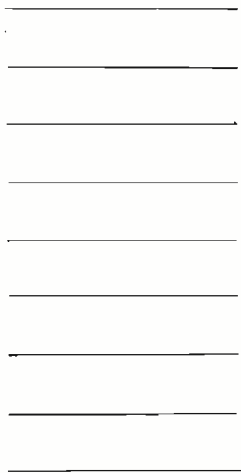

*Lombo nord occidentale.
Sul bordo settentrionale
del Mare Imbrium,
il cratere Plato
di ≈ 100 km.
Ripresa al telescopio
a ≈ 250 ingrandimenti.
Tempo d'esposizione 2 sec.*

Anche il non perfetto allineamento dell'Asse Orario dello strumento con il Polo, inconveniente questo che è un po' la regola per tutti gli strumenti portatili, ha un suo peso nell'analisi del problema.

Stando così le cose, si intuisce come sia indispensabile poter variare la velocità di rotazione del telescopio in modo da poter compensare gli « anticipi » o i « ritardi » dello stesso. Per raggiungere il nostro scopo, possiamo alimentare il motore di trascinamento dello strumento per il tramite di un alimentatore che abbia la possibilità di variare in più o in meno, in modo istantaneo, la frequenza di base di 50 Hz della tensione di alimenta-

zione, in modo semplice e pratico: passare cioè da 50 a circa 80 Hz, avanzamento veloce, FAST, o a circa 25 Hz, rallentamento veloce, SLOW, tramite due pulsanti.

Oltre alla frequenza base 50 Hz, frequenza « siderale », occorrerebbero altre due frequenze base, rispettivamente di 49,86 Hz, frequenza « solare », e 48,1 Hz, frequenza « lunare », in quanto questi due corpi celesti sono più « lenti » delle Stelle a causa dei loro moti propri verso Est contrari al moto apparente verso Ovest. Infatti il Sole impiega mediamente 24 ore a compiere un giro apparente (giorno civile) mentre la Luna impiega 24 ore - 50 minuti - 30 secondi.

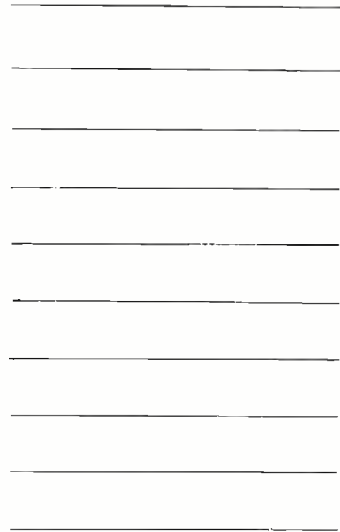

Ai confini sud-occidentali del Mare Nubium si nota il « Muro Dritto », una formazione rocciosa lunga \approx 100 km e alta 250 m. Ripresa al telescopio a \approx 250 ingrandimenti. Tempo d'esposizione 2 sec.

Queste due ultime frequenze base che servirebbero ovviamente per osservazioni solari e lunari, non sono comunque strettamente necessarie, in quanto i brevi tempi di esposizione occorrenti al rilevamento fotografico di questi corpi celesti, non oltre alcuni secondi, rendono minime e inapprezzabili le inesattezze dovute a eventuali variazioni di velocità.

Anziché tre frequenze basi, in pratica, è preferibile avere la possibilità di variare in modo continuo la frequenza base, da 40 a 60 Hz circa per una impostazione iniziale approssimata della velocità dell'oggetto in osserva-

zione. Successivamente sarà cura dell'operatore tenere centrato nel reticolo di guida inciso sull'apposito oculare, l'oggetto in osservazione, agendo sui pulsanti FAST o SLOW.

Un po' di pratica è naturalmente indispensabile al controllo corretto di tutto il macinato.

E con questo si è tentato di chiarire, seppur in modo non perfettamente ortodosso e completo, per ovvi motivi, i termini del problema.

Ricapitolando:

- **tensione in uscita** circa 220 V
- **frequenza base** impostabile tramite potenziometro, a piacere da circa 40 a circa 60 Hz, massima stabilità
- **frequenza FAST** circa 80 Hz con comando a pulsante
- **frequenza SLOW** circa 25 Hz con comando a pulsante
- **alimentazione** { in corrente alternata 220 V
in corrente continua 12 ÷ 15 V
- **potenza resa** 15 W



E passiamo allo schema elettrico.

Nelle figure 1 e 2 quelli dell'inverter e del relativo box di controllo.



figura 1

Schema elettrico Inverter.

cq vi dà di più

figura 2

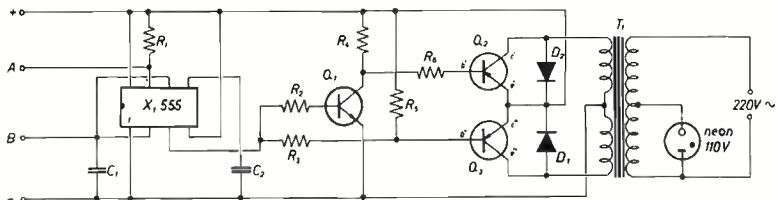
Hand Box.

R_1 , 330 Ω
 R_2 , 10 k Ω
 R_3 , 330 Ω
 R_4 , 5,6 k Ω
 R_5 , 220 Ω
 R_6 , 330 Ω
 R_7 , 10 k Ω
 R_8 , 8,2 k Ω
 R_9 , 10 k Ω , trimmer
 P_1 , 4,7 k Ω , potenziometro

C_1 , 1 μ F, mylar
 C_2 , 10 nF
 Pulsante normalmente aperto (fast)
 Pulsante normalmente chiuso (slow)
 Q_1 , 2N4401, NPN
 Q_2 , Q₃, TIP32, PNP
 X_1 , 555 timer
 D_1 , D_2 , diodi Silicio
 T_1 , trasformatore d'alimentazione
 12 + 12 V, 20 W

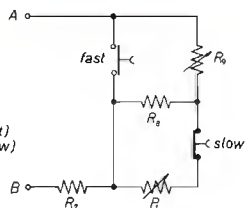

Circuito classicissimo, nel quale come multivibratore astabile è stato impiegato l'integrato 555 (col quale ormai ci faccio anche il brodo) a motivo, in primis, dell'alta stabilità di funzionamento, poi del basso costo e della facile reperibilità. Alta stabilità, dicevo, in particolar modo per quanto riguarda le variazioni di temperatura, presentando una variazione di frequenza del solo 0,005%/°C.

Infine, non necessiterebbe di alimentazione stabilizzata; prove pratiche hanno però consigliato la stabilizzazione della tensione d'alimentazione, come visibile nello schema dell'alimentatore di figura 3, dall'analisi del quale si vede come sia stata prevista anche l'alimentazione in corrente continua, con protezione a diodo contro l'eventuale inversione di polarità, utile quest'ultima nell'impiego del dispositivo ad esempio in montagna, alimentato da una batteria d'auto, nel tentativo di sfuggire a quello che gli astronomi definiscono inquinamento « da luce », e cioè il disturbo che arreca alle osservazioni astronomiche l'illuminazione notturna della Città.



figura 3

Schema elettrico alimentatore.

R_{10} , 270 Ω , 0,5 W
 R_{11} , 1 k Ω
 C_1 , 2.200 μ F, 25 V, elettrolitico
 C_2 , 10 μ F, 12 V, elettrolitico
 C_3 , 1.000 μ F, 15 V, elettrolitico
 D_1 , 2 A, al Silicio, raddrizzatore
 D_2 , 30 V, 2 A, diodi a ponte raddrizzatore
 D_3 , 12 V, 400 mW, zener
 D_4 , led rosso di qualsiasi tipo
 Q_1 , 2N3055 o equivalente
 S_1 , commutatore due vie, tre posizioni
 T_1 , trasformatore d'alimentazione, 20 - 30 W, 12 V, 2 A



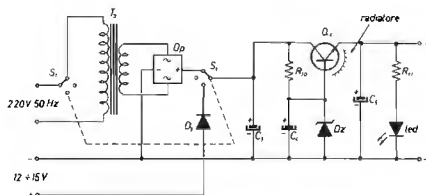
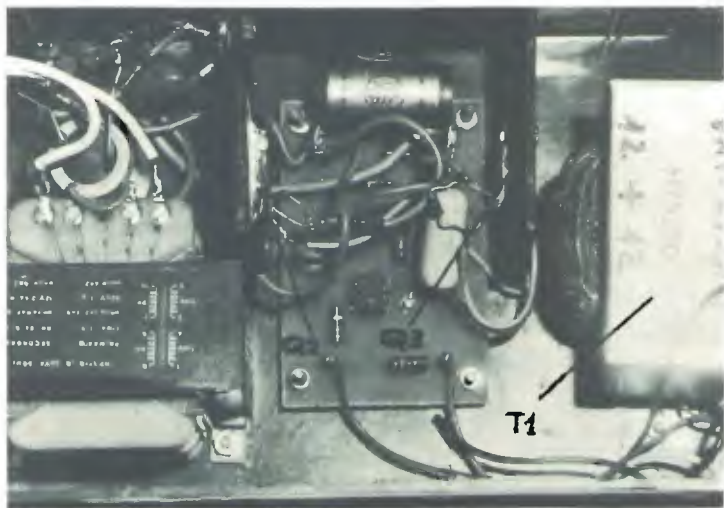
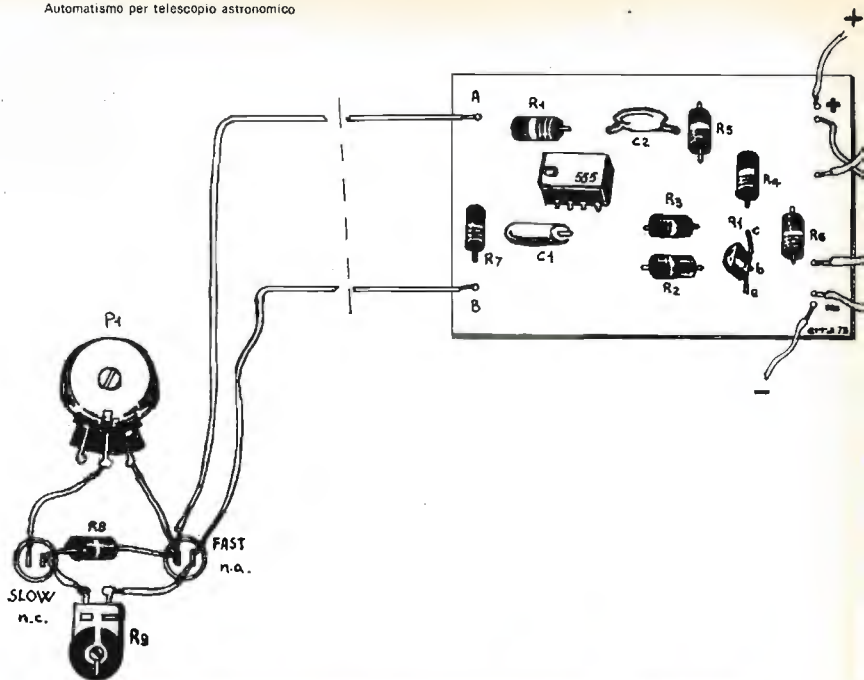

figura 4



figura 5

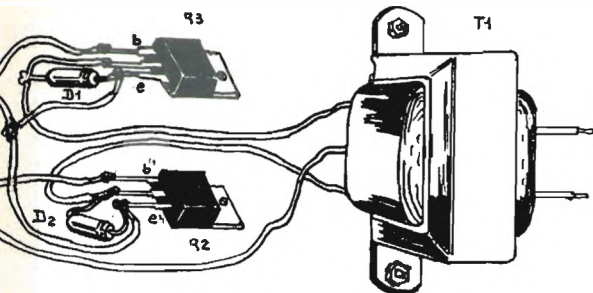

lato rame

In figura 4 un esempio di montaggio pratico, in figura 5 il circuito stampato dell'inverter in scala 1 : 1.

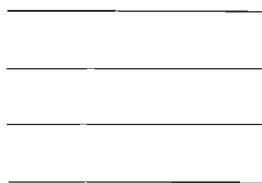
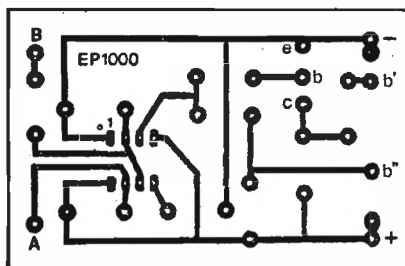
Nessuna criticità di montaggio; prevedere un dissipatore per i due transistori finali.

Tutti i semiconduttori sono sostituibili con equivalenti.

Per la **taratura**: regolare R_9 in modo da avere 50 Hz con P_1 circa a metà corsa.

Sull'alimentatore non c'è niente da dire, è un classico; S_1 è un doppio commutatore due vie, tre posizioni, oppure un doppio deviatore a levetta con posizione neutra centrale.

Prevedere un dissipatore per Q_4 .

D_3 è a protezione contro le inversioni accidentali di polarità.

a risentirci presto
piro

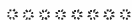

se pensavi che

tanti componenti elettronici
microprocessori
microcomputers
integrati per funzioni speciali
idee per i vostri problemi
tastiere
stampanti
drivers per cassette digitali
consulenza - consulenza industriale
tanta cordialità
e.....
fossero difficili da trovare in un solo posto
**** prova a venire da noi! ****

MCC MICRO COMPUTER COMPONENTS
Via S.Matteo 31 tel. 0586/408112
57100 LIVORNO

VOLKER GERMANIA FEDERALE
WRAASE Elektronik

DIGITALE 128 K bits di memoria -
Da scansione lenta a veloce e viceversa
per collegamenti SSTV.



NEW!

SC-422



SC. 422

SSTV scan converter

- Eliminazione «evanescenza immagine» - (- memoria digitale)
- Perfetta definizione con un normale Tv monitor e una telecamera standard CCTV
- 16 tonalità di grigio e 128 punti/128 linee
- 2 memorie digitali in ricezione e trasmissione SSTV - possibilità di sovrapporre
- Regolazione contrasto in RX-TX
- Scala dei grigi automatica in testa all'immagine
- Completo di tutte le commutazioni RX-TX - Tape-preparate-monitor
- In trasmissione un cursore luminoso indica sul monitor la parte di immagine trasmessa
- Possibilità di «monitorare» una nuova immagine mentre va in trasmissione la precedente.

S&P abano termale



- KB 422
- Tastiera Ascii con contatti dorati.
 - Sovrapposizione delle immagini in memoria con lettere, numeri, simboli in due formati bianchi o neri.

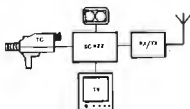

TEL. 049/656910

Distributore esclusivo per l'Italia: 35100 PADOVA - VIA RIALTO, 35/37

ELEKTRO
ELCO

“Gadget 3”

(precedenti Gadgets pubblicati: n. 1 nel 8/79; n. 2 nel 2/80)

Sergio Cattò

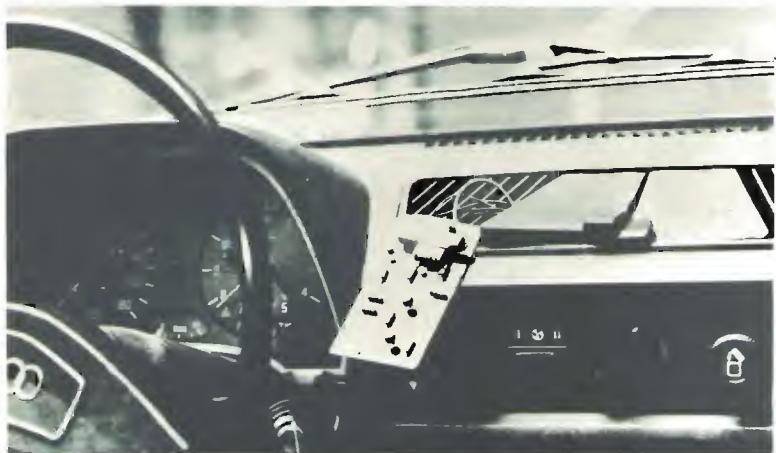

Esempio di montaggio di doppio circuito per test di controllo luci di stop e di posizione.

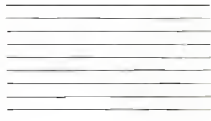

**Test di controllo
per le lampadine
del circuito di stop o di posizione
di una autovettura**

Particolarmente nella cattiva stagione, la bruciatura di una lampadina dello stop o di posizione può essere fonte di inconvenienti spiacevoli, vuoi ai fini della sicurezza, vuoi per le possibili multe in cui possiamo incorrere.

Pur non essendo strettamente indispensabile, certamente sarà utile e divertente al tempo stesso.

Naturalmente nel caso si desiderasse controllare sia il circuito di stop sia quello delle luci di posizione i circuiti dovranno essere ovviamente due.

Il circuito, semplicissimo, è tanto piccolo che può essere alloggiato anche nel cruscotto.

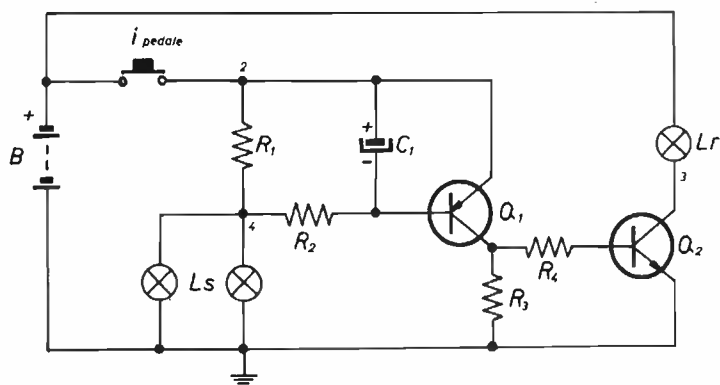

Parti già esistenti

B	batteria autovetture
i_{pedale}	interruttore pedale di stop
L_s	luci di stop

G. Lanzoni IZYD IZLAG **KENWOOD**
20135 MILANO - Via Comelico 10 - Tel. 589075-544744

Componenti nuovi

R_1	due resistenze in parallelo da 0.5 Ω , 5 W, a filo
R_2, R_4	100 Ω , 1/2 W, 10%
R_3	10 k Ω , 1/2 W, 10%
C_1	100 μ F, 25 V, elettrolitico
Q_1	BCY38, o similare PNP
Q_2	BC108, o similare NPN
L_r	lampadina ripetitrice 12 V, 2.2 W

Nota bene: per la versione con positivo a massa i due transistori vanno scambiati fra di loro, così Q_1 è un NPN e Q_2 un PNP.

Inoltre nello schema compaiono dei numeri che fanno riferimento al circuito stampato lato componenti.

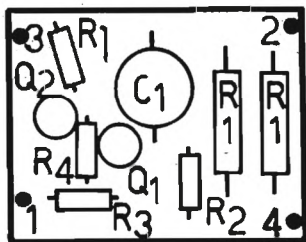
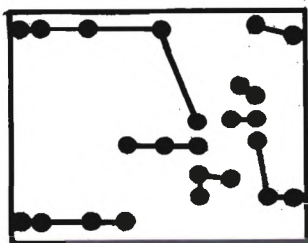

Nota bene: sul lato componenti compaiono due resistenze in parallelo R_1 , inoltre è disegnata la resistenza R_1 che va messa solo nel caso si utilizzi un led al posto della lampadina L_1 . Vedi testo.

Analizzandolo più attentamente si vedrà che concettualmente si basa sul fatto che un transistor al silicio necessita di circa 0,7 V tra base ed emittore per passare in conduzione.

A chi ne volesse sapere di più consiglio il volume « Dal transistor ai circuiti integrati » di E. Accenti, edizioni CD.

Un resistore di valore piuttosto basso è posto in serie alle lampadine del circuito di stop, la R_1 dello schema da 0,25 Ω .

La caduta di tensione ai capi di questo resistore quando le luci di stop sono accese è quanto ci serve per portare in conduzione Q_1 . Le lampadine usate per gli stop normalmente hanno una dissipazione di 20 W; con una tensione di batteria di 12 V consumano quindi 1,7 A.

Con entrambe le lampade accese la corrente totale sarà di 3,7 A e la caduta di tensione su R_1 di 0,85 V sufficienti a far passare in conduzione Q_1 e Q_2 e ad accendere la lampadina di segnalazione L_1 .

Se invece una lampadina è bruciata, la corrente che scorre attraverso R_1 produrrà una caduta di tensione di solo 0,42 V, insufficienti a far passare in conduzione Q_1 , mantenendo spenta la lampada spia.

Il valore di R_1 consigliato va bene con lampadine di stop con dissipazione compresa tra 17 e 30 W che rappresenta la quasi totalità dei casi. Nelle lampade con doppio filamento (stop + posizione) si fa riferimento alla dissipazione del solo filamento di stop.

C_1 e R_2 servono a limitare il picco dovuto al maggior assorbimento iniziale delle lampade, cosa che si rende necessaria come protezione dei transistori.

Per chi lo desiderasse è possibile sostituire la lampadina L , con un led.

In serie al led è necessario mettere un resistore da 0,5 W con valore compreso tra 330 Ω e 820 Ω : il valore del resistore determina la luminosità del diodo, più è basso più è luminoso; un valore ottimale può essere 470 Ω .

Questa soluzione di utilizzare il led può essere interessante quanto si voglia realizzare più circuiti di controllo e riunire poi tutte le lampade di segnalazione in un unico punto magari costruendo un piccolo pannello.

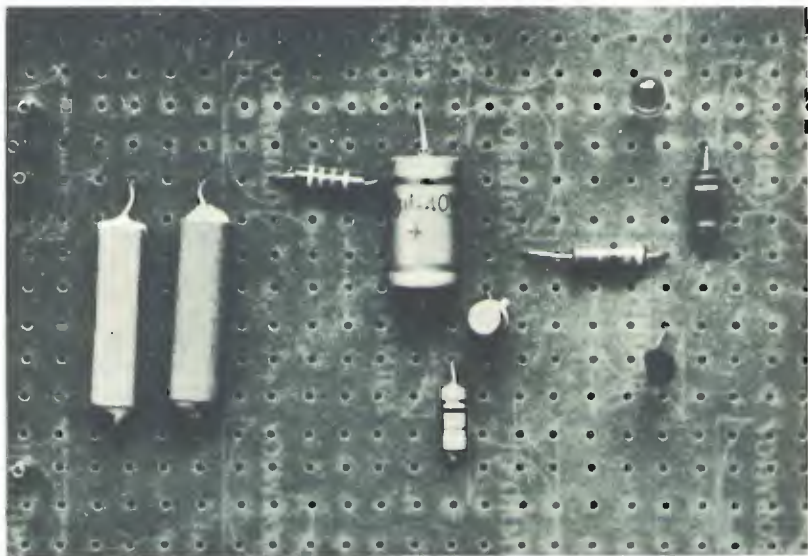

Esecuzione sperimentale su piastra TEYSTone.
Notate l'utilizzazione del led.

Una volta montato sull'autoveicolo il dispositivo dovrebbe essere provato, malgrado non ci siano delle operazioni di taratura vera e propria.

La tensione di alimentazione di un'auto è compresa normalmente, a seconda delle condizioni di funzionamento tra i 12 e i 15 V. Così è necessario controllare che la lampada L, sia accesa con le due lampade dello stop alla minima tensione e che non si accenda alla massima tensione con una sola lampada di stop. Un modo per simulare queste due condizioni limite può essere questo: minima tensione con chiave inserita, fari abbaglianti, lunotto termico, tergicristalli e ogni altro apparato elettrico in funzione; massima tensione con il motore che gira ad almeno 2.500 giri/minuto con tutte le apparecchiature elettriche spente. Se non riuscite, è opportuno cambiare il valore di R_1 che va aumentato se il carico diminuisce e che al contrario va diminuito quando il carico aumenta.

Bisogna solo rammentare che la caduta di tensione su questa resistenza porta in conduzione i transistori quando essa è superiore a 0,7 V. Siccome è abbastanza difficile trovare resistenze con bassi valori ohmici, l'unico sistema comodo è quello di utilizzarne alcuni da 1 Ω , o meno, in parallelo.

I più fortunati che posseggono un tester con portata « LOW OHM » possono autocostruirsele con del normalissimo filo di nickel cromo avvolto su un supporto ceramico (la resistenza dissipa parecchio).

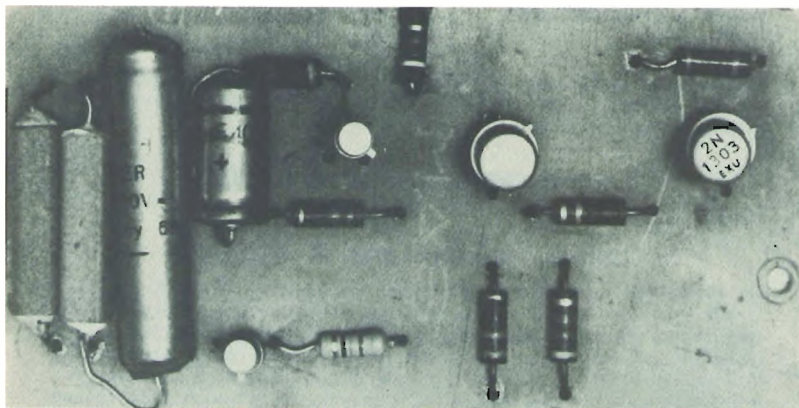

Esecuzione di un doppio circuito su supporto in circuito stampato.

Arrivederci al « Gadget 4 ». * * * * *

IBYZC, Antonio Ugliano
corso De Gasperi 70
CASTELLAMMARE DI STABIA

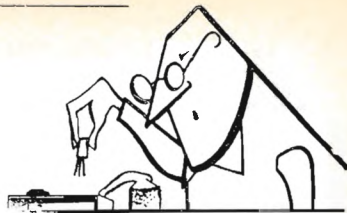

Tempus fugit, « sperimentare » manet

Mentre un nuovo anno si è affacciato alle porte, **sperimentare** continua imperterrita a sfornare progetti.

Gli anni si accumulano agli anni, il tempo passa ma **sperimentare** resta, resta per la gioia dei suoi Collaboratori, dei suoi Lettori; a loro va il mio grazie.

Grazie anche alle Ditte che hanno inteso collaborare offrendo un premio ai vari Collaboratori.

Augurando a tutti i Lettori un felice Nuovo Anno, estendo lo stesso augurio alla **AZ Elettronica** di Milano, alla **LAREL** di Lirio, a **Gianni VECCHIETTI** e alla sua organizzazione, alla **General Processor** di Firenze nonché a quel simpaticone di **Giovanni LANZONI**, nonché a tutte le Ditte che hanno già o vorranno in futuro rendere la collaborazione alla rubrica più gradevole dal punto di vista dell'utile.

* * *

La puntata di questo mese è dedicata a un progetto che sarà molto gradito sia agli OM che ai CB: **Giovanni ODINO**, via G. Verne 2, NOVI LIGURE, Vi presenta un progetto di:

PAPOCCHIOSCOPIO PANORAMICO

Cominciamo con:

Adattatori panoramici e analizzatori di spettro

Gli analizzatori di spettro (il mio amico Pasquale credeva che servisse a fare le analisi del sangue ai fantasmi!) altro non sono che particolari tipi di oscilloscopi atti a non visualizzare su di uno schermo una singola frequenza bensì tutta una banda di frequenze con tutti i parametri che le caratterizzano. In figura 1 abbiamo lo schema a blocchi di un analizzatore di spettro.

Il funzionamento di quest'apparato si basa sulla miscelazione della frequenza da analizzare con una frequenza costantemente variabile generata da un oscillatore wobulato e dalla successiva amplificazione a banda stretta e visualizzazione dei battimenti delle frequenze miscelate.

Il primo blocco dello schema è costituito da un miscelatore più o meno complicato a secondo dei casi, il quale provvede a sottrarre la frequenza in ingresso da quella generata dall'oscillatore wobulato. Questo per mezzo di varicap varia in modo costante la sua frequenza da un minimo a un

massimo. L'ampiezza e la velocità di questa variazione sono determinate da un oscillatore a dente di sega che provvede, inoltre, debitamente amplificato, a deflettere in senso orizzontale il fascetto di elettroni di un tubo catodico che funzioni da schermo visualizzatore. All'uscita del miscelatore avremo una frequenza anch'essa variabile pari alla differenza fra quella generata e quella in ingresso. Questa frequenza viene inviata a un amplificatore a banda stretta, che amplifica una banda di pochi hertz nell'intorno della frequenza per la quale è stato progettato. Tutte le volte che la frequenza di battimento, variando, eguaglia quella dell'amplificatore a banda stretta, all'uscita di questo si ha un impulso ad ago.

figura 1

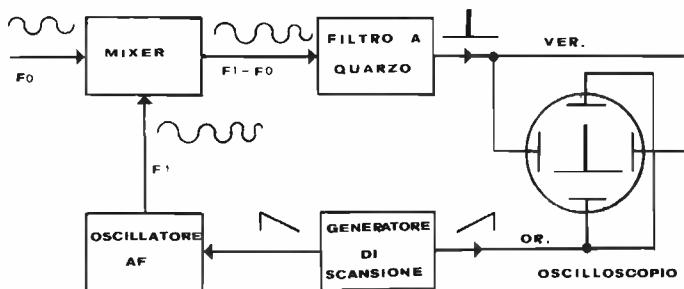

Quest'impulso è più o meno pronunciato a seconda dell'intensità della frequenza in ingresso e più o meno largo a seconda della larghezza di banda del filtro a quarzo. Se la frequenza è invece modulata in ampiezza, sullo schermo appaiono tre impulsi corrispondenti il più alto alla frequenza portante, e gli altri due alle frequenze laterali modulate, una inferiore e l'altra superiore; l'oscillogramma è quello di figura 3. In figura 4 invece è

figura 2



figura 3



In figura 4 invece è riprodotto l'oscillogramma di un segnale modulato in frequenza. L'impulso ad ago si sposta a destra e a sinistra in modo più o meno pronunciato a secondo dell'intensità del segnale modulante. In figura 5, invece, si ha la spazzata di una larga banda di frequenza. Gli impulsi sono dovuti a frequenze più o meno distanziate tra di loro e più o meno intense.

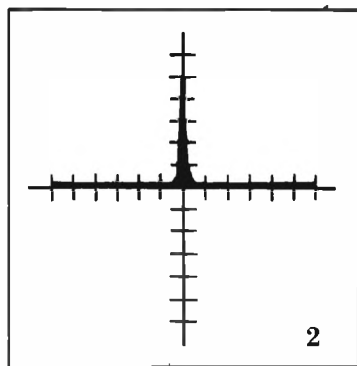
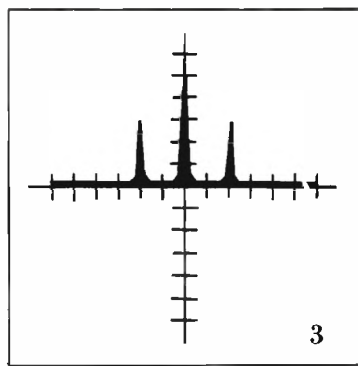

figura 4



figura 5

Quello di figura 5 è un tipico esempio di oscillogramma generato da un analizzatore di spettro, mentre quelli delle figure 2, 3 e 4, sono oscillogrammi di adattatori panoramici.

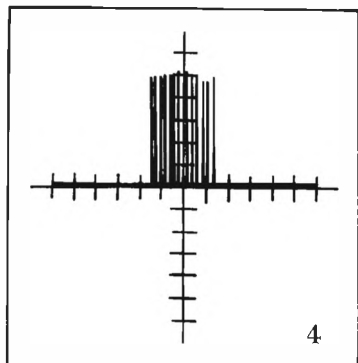
La differenza tra i due strumenti è data dal fatto che, mentre l'adattatore panoramico può funzionare solo in unione a un ricevitore e per bande di frequenze limitate, l'analizzatore di spettro è autonomo, quindi più complesso e perfezionato, e copre estese bande di frequenza. L'adattatore panoramico viene collegato alla prima media frequenza del ricevitore e permette di visualizzare i segnali ricevuti pur se convertiti a media frequenza.

Riassumendo, in pratica, gli adattatori panoramici vengono usati in comunione a ricevitori e forniscono informazioni sui segnali ricevuti, esempio: canale libero, canale occupato da portante, tipo di modulazione della portante (AM, FM, SSB), disturbi su canale libero, splatters, anomalie dei segnali ricevuti, ronzii, banda di trasmissione troppo larga o presenza di segnali spuri.

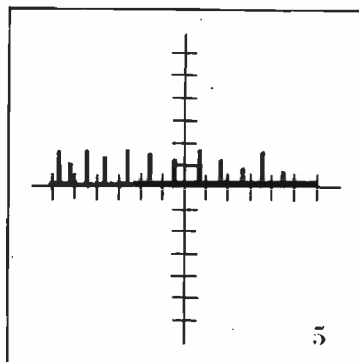
L'analizzatore di spettro può invece dare le stesse informazioni ma su larghe bande prelevando il segnale, ad esempio, da trasmettitori o sintetizzatori di frequenza.

A questo punto non occorre dire che le tante radio private e i tanti radioamatori e CB non avrebbero che da collegare alle loro stazioni tali apparati per avere, in modo immediato e sicuro, tutte le informazioni che necessitano per un buon funzionamento delle proprie apparecchiature.

Analisi del circuito

Il convertitore presentato può essere realizzato con non grandi difficoltà, logicamente il montaggio è consigliato a quei lettori che già hanno una certa esperienza in montaggi radioelettrici. Comunque, per evitare complicazioni, si è fatto uso di bobine di media frequenza del commercio per evitare autostruzioni. Il tipo adottato è quello da 10,7 MHz con il nucleo color verde. I quarzi invece sono normali e poco costosi quarzi per apparecchiature CB. Vedremo più avanti come sia possibile cambiare la frequenza e la banda passante del segnale da analizzare. Inoltre, occorre purtroppo un oscilloscopio con banda passante di almeno $8 \div 10$ MHz e una sensibilità di almeno 30 mV/cm.

Figura 6

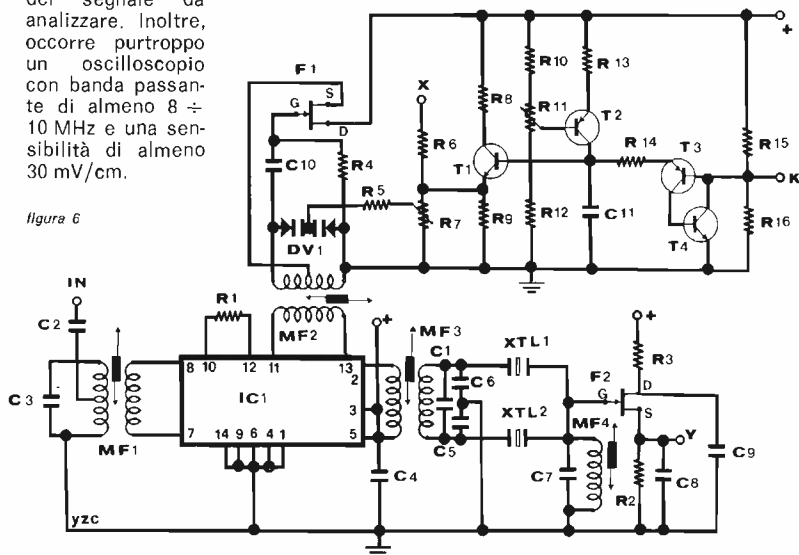

Il segnale a 10,7 MHz prelevato dalla prima media frequenza del ricevitore viene filtrata da MF₁ e poi inviato al circuito integrato SO42P. L'integrato è un mescolatore bilanciato il quale può funzionare fino a circa 200 MHz fornendo un guadagno in potenza pari a 40. Il segnale in ingresso viene quindi sottratto da quello generato da F₁. Quest'ultimo varia la sua frequenza di oscillazione mediante il varicap D₁ a cui è applicata una tensione a dente di sega generata da T₁ e T₂. A completare il circuito generatore di denti di sega provvedono T₃ e T₄ i quali generano gli impulsi di cancellazione della ritraccia. L'amplificatore a banda stretta è costituito da un filtro composto da due quarzi e due medie frequenze. I due quarzi sono uguali tra di loro e sono normali quarzi per la ricezione del canale 20 per apparati CB. La loro frequenza di oscillazione in fondamentale è pari a 8.916,666 kHz. Data però la tolleranza di costruzione fra quarzo e quarzo, vi sono piccole differenze di frequenza. Queste differenze rappresentano nel nostro caso la larghezza di banda del filtro. Il segnale all'uscita di questo viene poi rilevato e amplificato tramite F₂. I punti di collegamento per l'oscilloscopio sono i seguenti: il punto X sul quale è presente la fre-

quenza di scansione a dente di sega, che va a modulare l'amplificatore orizzontale dell'oscilloscopio, il punto Y che modula il canale verticale e il punto K che modula la cancellazione di ritraccia.

Il punto K viene collegato all'oscilloscopio solo se questo è provvisto dell'apposita presa altrimenti si può anche lasciarlo scollegato senza alterare minimamente il risultato finale.

Una volta realizzato il circuito stampato di figura 7 si monteranno i componenti seguendo lo schema di figura 8.



figura 7

figura 8

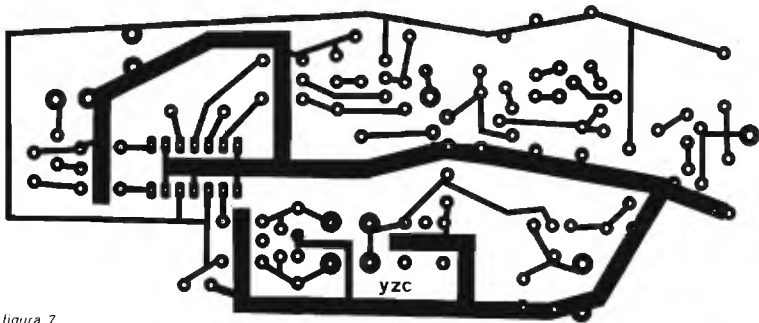
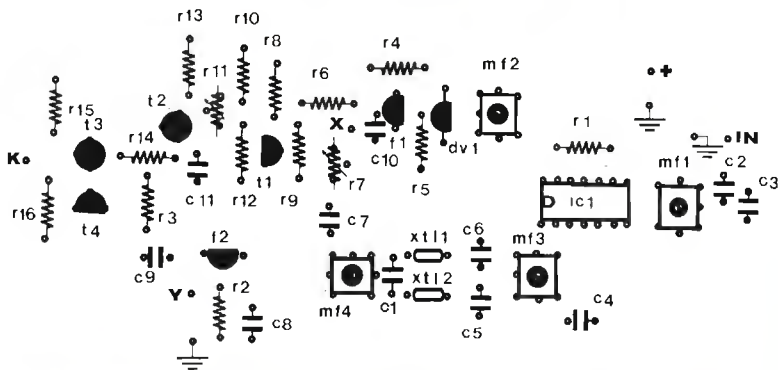

Non vi sono difficoltà di nessun tipo, volendo si può montare il circuito integrato su di uno zoccolo che ne facilita la sostituzione in caso di avaria. Le medie frequenze usate sono provviste internamente di un condensatore di accordo, malgrado ciò sullo stampato è previsto il posto per collegare questi condensatori di accordo nel caso non fossero già presenti nell'interno delle medie frequenze. L'unico condensatore da aggiungere in parallelo a queste è C₇ il quale abbassa la frequenza di accordo di MF₄ a circa

$8 \div 9$ MHz. Questo condensatore sarà di 30 pF se è presente il condensatore di accordo all'interno della media frequenza; è di 82 pF, qualora non vi fosse.

Punti di taratura e loro funzione

MF₁ regola l'altezza del picco che compare sullo schermo, viene tarata per la massima altezza possibile del picco. MF₃ e MF₄ vengono regolate per ottenere lo stesso risultato di MF₁ badando però ad avere un picco simmetrico e il più sottile possibile. MF₂ regola la frequenza dell'oscillatore intorno ai $18 \div 19$ MHz. R₇ regola lo spazzolamento in frequenza dello stesso, ampliandolo o riducendolo. R₁₁ regola infine la frequenza di spazzolamento. Per effettuare una buona taratura occorre un oscillatore in grado di generare una frequenza variabile intorno a 10,7 MHz, chi ne fosse sprovvisto può realizzare quello di figura 9.

Figura 9

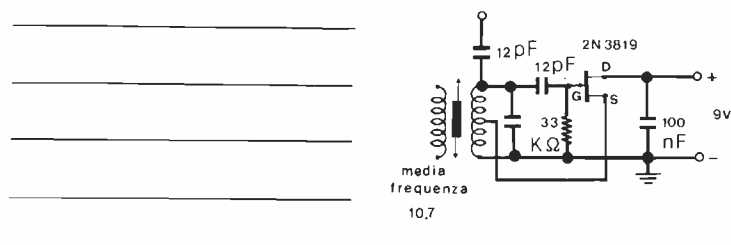

Iniettando questo segnale all'ingresso si portino i cursori di R₇ tutti verso l'emittore di T₁ e quello di R₁₁ tutto verso R₁₀; collegato e acceso l'oscilloscopio si alimenta il circuito con una tensione stabilizzata di 9V. Sullo schermo comparirà una linea orizzontale, ora sarà nostra cura far comparire il picco riferito alla frequenza in ingresso. Per far questo si deve ruotare il nucleo di MF₂ fino a che questo non accade, regolando poi MF₁, MF₃, MF₄, si ottiene il massimo possibile di altezza del picco. Si operi con l'attenuatore dell'oscilloscopio sulla massima sensibilità riducendola se necessario man mano che si tara. L'unico problema che si può presentare è che l'oscillatore wobolato non copra la banda di frequenza giusta.

Per riportarlo in banda è allora possibile saldare in parallelo al varicap un piccolo compensatore ceramico con il quale si può ridurre la frequenza di oscillazione oppure si può tentare di sostituire il varicap con altri modelli o ancora, sostituire la media frequenza con altre aventi il nucleo di diverso colore, naturalmente sempre con frequenza nominale di 10,7 MHz. A titolo indicativo, sul prototipo di questo circuito, senza particolari accorgimenti, veniva coperta una banda di circa 3 MHz fra 8,5 e 11,5 MHz. Volendo limitare la banda esplorata per visualizzare ad esempio una frequenza modulata in ampiezza basterà ridurre la tensione di spazzolamento tramite R₇. A questo punto è intuitivo che se noi sappiamo con precisione, ad esempio mediante un frequenzimetro, l'ampiezza della banda di spazzolamento, possiamo conoscere l'ampiezza e la frequenza dei segnali in ingresso vedendo in quale posizione della banda si trovano.

Naturalmente, cambiando la media frequenza in ingresso e quella di oscillatore, è possibile visualizzare bande di frequenze diverse.

Volendo, è possibile trasformare il nostro apparato in un surrogato di analizzatore di spettro per coprire la banda da 88 a 108 MHz per le radio libere. In figura 10 si vede la modifica da apportare.



figura 10

L'integrato SO42P viene fatto funzionare contemporaneamente da mescolatore e da oscillatore e la spazzata di frequenza riguarda anche il circuito di ingresso dello stesso. Inoltre è previsto un secondo circuito integrato, lo SH120, il quale amplifica i segnali in ingresso permettendo la visualizzazione di segnali di pochi millivolt. Le due resistenze da 820 kΩ vengono collegate al cursore di R₇, mentre la media frequenza a 10,7 MHz non è altro che MF₃. Si rende inoltre necessario aumentare la banda passante del filtro a quarzo sostituendo uno dei due quarzi del canale 20 con uno del canale 21. Questo circuito è bene che venga realizzato in una scatoletta di metallo che lo schermi completamente.

A titolo informativo, faccio presente che, avendolo realizzato personalmente, ho ottenuto ottimi risultati pur senza usare lo SH120, collegando cioè all'ingresso il condensatore da 220 pF, la sensibilità e la precisione dello strumento erano al di sopra di ogni aspettativa.

* * *

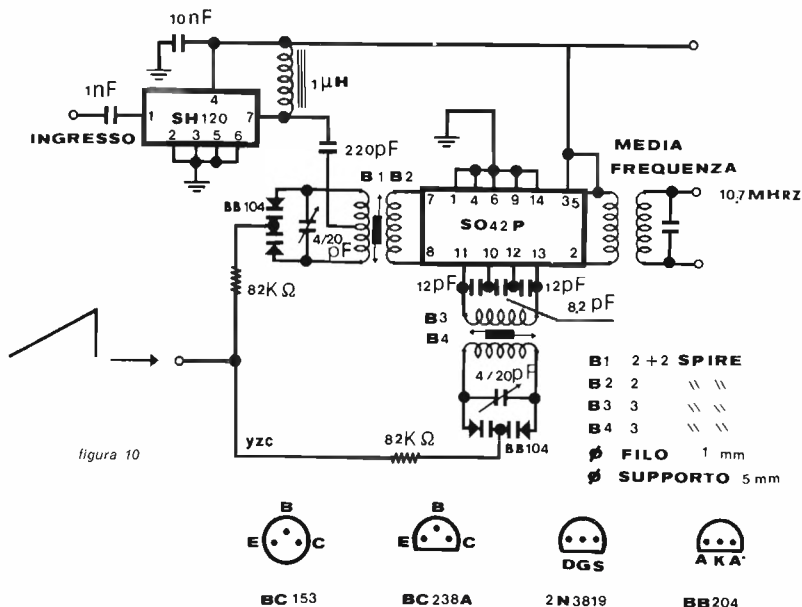
Al Signor Odino, il **premio di lire 30.000** in componenti elettronici offerto dalla Ditta **Giovanni Lanzoni** - via Comelico 10 - MILANO.

ricetrasmittitore avanzato per **SSB**

G4LCF, James Bryant
edizione italiana di G.F. Marchetti

1 - INTRODUZIONE

Questo ricetrasmittitore è derivato da un precedente progetto eseguito con la serie di circuiti integrati SL600, e riportato a pagina 86 del manuale di applicazioni « **Radio Communication Handbook** » della Plessey Semiconductors.

Il progetto originale conteneva nove circuiti integrati, due transistors e un mixer ad anello di diodi, il tutto su un circuito stampato a singola traccia di dimensioni 12,7 x 8,3 cm. Tale circuito stampato racchiudeva tutte le funzioni di un ricetrasmittitore SSB in grado di funzionare da 10 kHz a 500 MHz, eccetto l'oscillatore locale, il filtro di radiofrequenza, l'amplificatore RF di potenza, il microfono, l'altoparlante e l'alimentatore.

Questa nuova versione risulta più compatta della precedente (dimensioni circuito stampato 10,2 x 7,6 cm) e presenta tutta una serie di miglioramenti, anche se impiega un circuito integrato e tre transistori in più. Prestazioni migliori si hanno per la sensibilità (0,2 μ V invece di 0,5 μ V), per la potenza di uscita audio (800 mW invece di 100 mW), e per la risposta audio che ha una pendenza di 24 dB/ottava oltre 3,5 kHz; inoltre presenta un migliore adattamento del filtro FI e una potenza di uscita RF più alta, e contiene sullo stesso circuito stampato anche i regolatori di tensione (infatti due degli integrati impiegati sono regolatori di tensione, per cui il numero degli integrati impiegati nella effettiva elaborazione del segnale risulta inferiore di uno rispetto alla versione precedente).

Miglioramenti secondari comprendono inoltre: la sistemazione di tutti gli ingressi e uscite su un unico connettore montato su un fianco dello stampato, condensatori variabili di regolazione sugli oscillatori a cristallo, una migliore suddivisione di guadagno tra gli stadi a FI e lo stadio a FA e una minore radiazione dell'oscillatore locale.

In figura 1 è riportato lo schema elettrico del ricetrasmittitore, che può essere scomposto in sei blocchi principali: il miscelatore, l'amplificatore bidirezionale, il filtro di banda laterale, il ricevitore, il trasmettitore e gli oscillatori per le due bande laterali.

Come accennato, esistono poi anche due regolatori di tensione IC1 e IC10, che non meritano tuttavia una successiva descrizione, essendo semplicemente costituiti da due integrati 78L06 in contenitore plastico T092.



figura 1

Schema del ricetrasmittitore SSB.

I componenti col pallino nero ● non sono sempre necessari: vedere testo.

2 - IL MISCELATORE

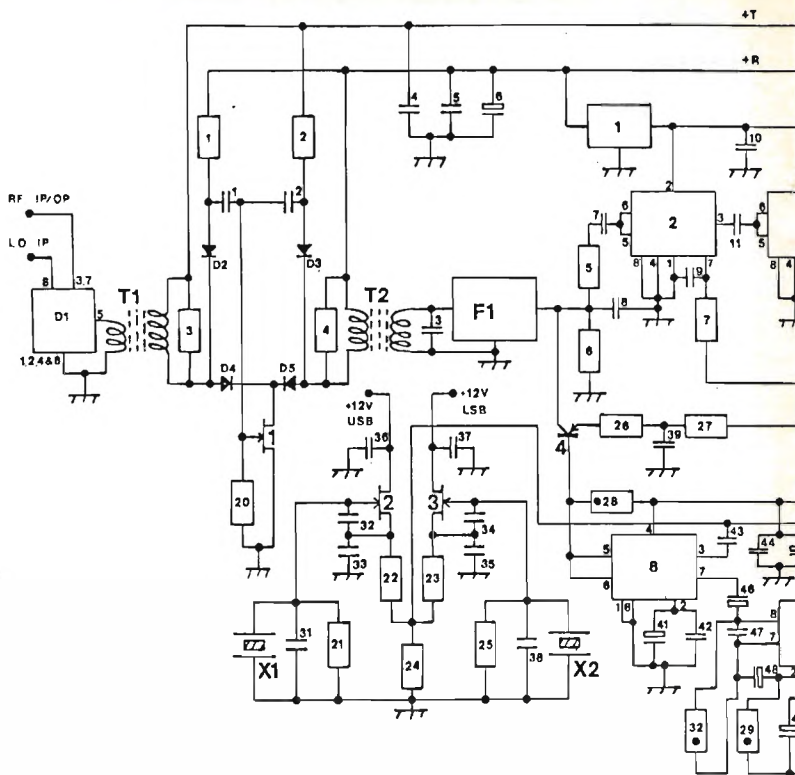
Il miscelatore è costituito dal mixer ad anello di diodi tipo Anzac MD-108: questo mixer ha tre ingressi, ognuno di impedenza 50Ω , una banda di frequenza di impiego da 5 MHz fino a 500 MHz su due ingressi e dalla continua fino a 500 MHz sul terzo ingresso.

Il segnale a RF viene applicato sull'ingresso in continua per consentire il funzionamento anche con portanti a radiofrequenza al di sotto di 5 MHz, mentre la limitazione di cui sopra non ha importanza per gli altri due ingressi.

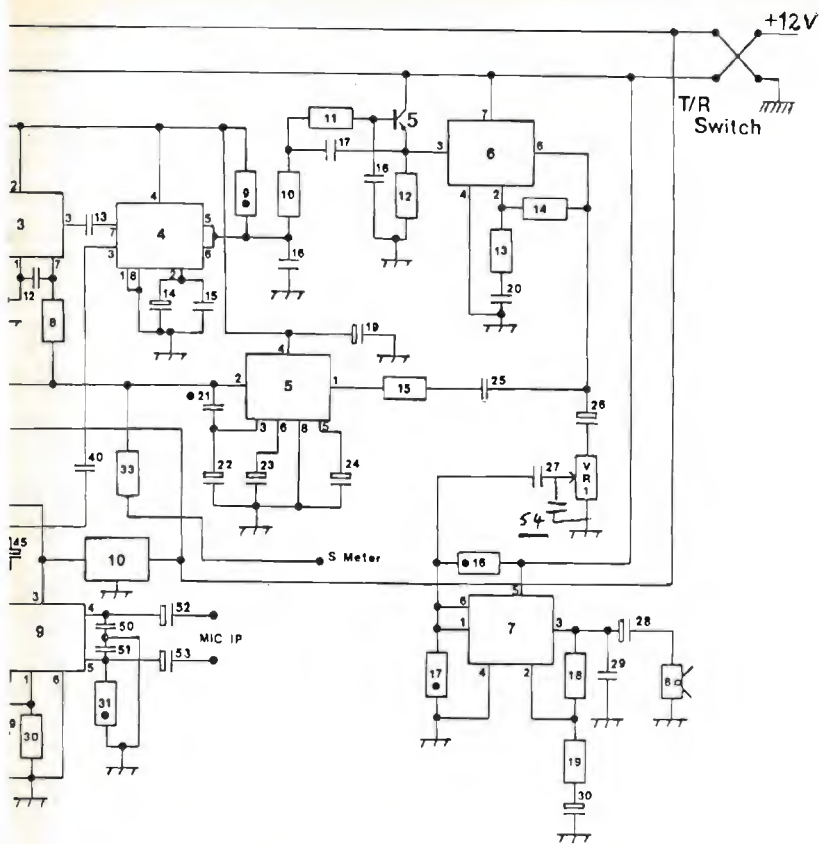

Tale mixer ha un punto di intercezione del terzo ordine di + 15 dBm (livello delle portanti in ingresso per dar luogo a un prodotto di intermodulazione del terzo ordine pari al segnale utile), una perdita di inserzione di 7 dB, e richiede una potenza dell'oscillatore locale di circa + 7 dBm (500 mV efficaci).

Esiste anche un altro tipo di mixer più costoso del precedente, e denominato MD-138, che presenta un punto di intercezione del terzo ordine più alto, ma lo MD-108 risulta perfettamente adeguato in questo ricetrasmittitore, in quanto le prestazioni di intermodulazione del sistema non dipendono solo dal mixer, bensì anche dall'amplificatore bidirezionale e dal filtro, per cui solo un miglioramento del tutto marginale si potrebbe ottenere impiegando lo MD-138.

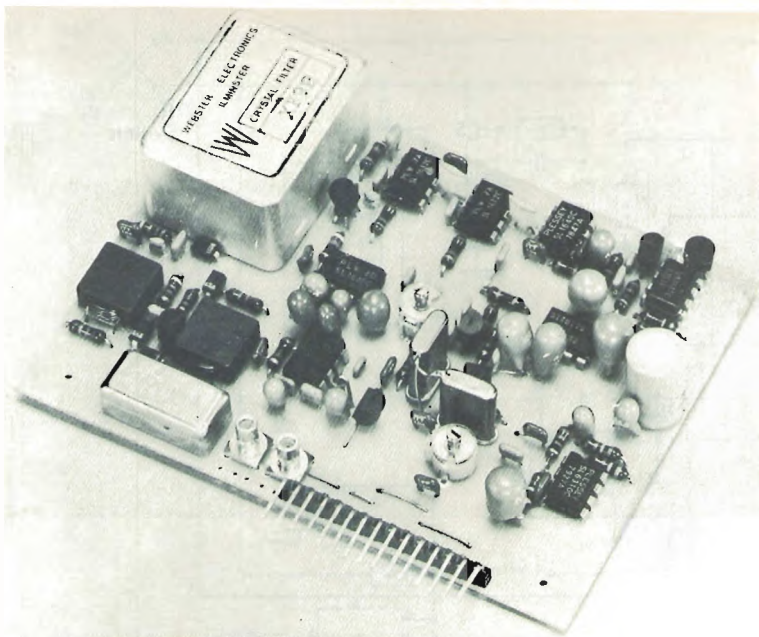

Poiché lo MD-108 è un dispositivo passivo, risulta anche bidirezionale e di conseguenza non è necessaria nessuna commutazione nel passaggio tra ricezione e trasmissione.

E' tuttavia importante che esso sia pilotato da sorgenti di impedenza 50Ω , e che sia chiuso su carichi di 50Ω , in quanto al contrario se ne riducono le prestazioni di guadagno e di intermodulazione. Tale adattamento a 50Ω è realizzato nel ricetrasmittitore tramite l'amplificatore bidirezionale.

3 - L'AMPLIFICATORE BIDIREZIONALE

L'amplificatore bidirezionale consiste di un transistor ad effetto di campo, Q_1 , quattro diodi di commutazione a bassa capacità, $D_2 \div D_5$, due trasformatori, T_1 e T_2 , due condensatori, C_1 e C_2 , e cinque resistori, $R_1 \div R_4$ e R_{20} . I trasformatori hanno la funzione, insieme ai resistori R_3 e R_4 di adattamento di impedenza, e assicurano una corretta terminazione sia per il mixer che per il filtro a cristallo.

I diodi D_2 e D_3 servono per commutare l'amplificatore bidirezionale nei due sensi di ricezione e trasmissione. Durante la ricezione la linea di alimentazione del ricevitore (+R) è collegata alla tensione di +12 V e la linea di alimentazione del trasmettitore (+T) è collegata a massa: i diodi D_2 e D_3 risultano quindi in conduzione, mentre i diodi D_4 e D_5 sono interdetti.

Il segnale quindi passa dal trasformatore T_1 , tramite D_2 e C_1 , sul gate del fet Q_1 , la cui uscita pilota il trasformatore T_2 tramite il diodo D_5 .

Durante la trasmissione le due linee di alimentazione vengono invertite, per cui ora sono in conduzione i diodi D_3 e D_4 : l'amplificatore bidirezionale opera ancora allo stesso modo, ma ora il gate del fet risulta collegato a T_2 e il drain ha come carico T_1 , di conseguenza il segnale proveniente da T_2 viene amplificato, pilota T_1 e infine il mixer.

La scelta dei diodi e del transistor è piuttosto critica in questo amplificatore. Se i diodi hanno una capacità troppo elevata quando si trovano in interdizione, l'amplificatore può divenire instabile.

I diodi impiegati (BA182), appositamente progettati per commutazione a radiofrequenza nei sintonizzatori per televisione, sono particolarmente adatti per questa applicazione e non provocano alcun problema.

Il fet deve avere un alto guadagno e buone prestazioni di intermodulazione: in generale quanto più è alto il guadagno tanto peggiore risulta l'intermodulazione.

Un buon compromesso tuttavia può essere raggiunto impiegando un fet ad alta corrente: nel caso specifico è stato usato il fet tipo J310 della Siliconix, che è un fet a giunzione in contenitore plastico T092 che presenta una corrente di riposo (polarizzazione del gate rispetto al drain di 0 V) compresa tra 20 e 60 mA.

Il progetto originale impiegava solo un trasformatore tra il miscelatore e il filtro a cristallo. Tuttavia l'inserzione dell'amplificatore bidirezionale (e quindi di un secondo trasformatore) comporta un certo numero di indiscutibili vantaggi:

- l'adattamento di impedenza sia del miscelatore che del filtro a cristallo risulta migliore, per cui si ottengono migliori prestazioni di intermodulazione nel mixer e migliore risposta nel filtro (particolarmente per quanto riguarda il ripple di banda);

- la perdita di guadagno nel mixer viene recuperata prima delle ulteriori perdite nel filtro (in ricezione infatti si passa da una perdita complessiva di 9 dB tra l'ingresso del mixer e l'uscita del filtro a un guadagno di 8 dB);

- il guadagno disponibile anche in trasmissione consente un miglior pilotaggio dell'amplificatore di potenza RF.

Per tutti questi motivi si è ritenuto conveniente adottare questa soluzione leggermente più complessa, che consente tuttavia di raggiungere prestazioni superiori.

4 - IL FILTRO

Si possono impiegare uno dei due seguenti filtri a cristallo: XF9-B oppure QC1246AX. Questi filtri, prodotti rispettivamente dalla KVG e dalla Salford, sono a 8 poli, hanno una banda di 2,4 kHz e una frequenza centrale di 9 MHz. Essi richiedono terminazioni di 500 Ω in parallelo a 25 pF, che sono fornite dal lato miscelatore da T_2 , R_4 e C_3 e dal lato amplificatore FI da R_5 e C_6 . Molti altri tipi di filtri potrebbero essere usati in questo ricetrasmittitore, tuttavia bisogna tenere conto di una serie di fattori. Se si usa un filtro a 4 o 6 poli l'attenuazione fuori banda si riduce da oltre 90 dB a circa 50 dB: ciò degrada la selezione del canale adiacente generando problemi di intermodulazione nella FI, quando sono presenti segnali molto forti nei canali adiacenti. Un altro problema più grave nell'uso di questi filtri più economici è costituito dal blocco dell'amplificatore FI dovuto a un passaggio indesiderato del segnale dell'oscillatore locale.

Il mixer MD-108 dà una attenuazione dell'oscillatore locale di circa 40 dB, il che significa che in uscita del mixer si ha un segnale dell'oscillatore locale di circa 5 mV_{eff} e quindi circa 25 mV_{eff} all'ingresso del filtro. Se l'attenuazione fuori banda del filtro è di 90 dB, questo segnale parassita risulta minore di 0,8 μ V e non genera problemi, ma se tale attenuazione è solo 50 dB all'ingresso dell'amplificatore a FI si ha un segnale dell'oscillatore locale di 80 μ V: tale segnale non ha importanza se il ricetrasmittitore funziona in VHF, in quanto l'integrato impiegato nella frequenza intermedia (SL1612C) non ha più guadagno a frequenza VHF, ma se il ricetrasmittitore funziona in HF, allora tale segnale può procurare un blocco dell'amplificatore FI, particolarmente quando non è presente un segnale di controllo automatico di guadagno.

In conclusione, per ricetrasmittitori VHF si può usare un filtro più economico mentre per HF non è conveniente.

Si può anche impiegare una frequenza intermedia diversa da quella scelta di 9 MHz: il sistema funziona egualmente bene con FI di 5,3 MHz o 10,7 MHz, tuttavia non si può andare oltre 15 MHz e al di sotto di 5 MHz. Il limite superiore è dettato dall'integrato usato nell'amplificatore di media, quello inferiore dal mixer MD-108 che perde di guadagno di conversione.

Mentre il limite superiore non può assolutamente essere superato, esistono due alternative per ridurre quello inferiore.

Il primo consiste nell'impiegare l'ingresso in continua dello MD-108 come uscita della FI: ciò consente di scendere con la frequenza intermedia fino a 100 kHz, tuttavia chiaramente limita la banda di ricezione a radiofrequenza al di sopra di 5 MHz.

Il secondo consiste nel sostituire lo MD-108 con uno MD-109: questa è una versione, notevolmente più costosa, per un impiego a frequenza da 200 kHz fino a 200 MHz. Naturalmente mentre, uno MD-109 consente di scendere con la frequenza intermedia fino a 200 kHz, limita il ricetrasmittitore a frequenza RF fino a un massimo di 200 MHz, d'altronde ciò non costituisce una limitazione in quanto l'uso di una frequenza intermedia inferiore a 5 MHz con una radiofrequenza superiore a 200 MHz comporta normalmente disturbi dovuti alla frequenza immagine e quindi dovrebbe essere comunque evitato.

La larghezza di banda del filtro non deve tuttavia eccedere i 2,7 kHz per non degradare le prestazioni in trasmissione e il fattore di forma deve essere il migliore possibile.

Se si desidera far notare infine che se si desidera cambiare il filtro può essere necessario cambiare R_4 , R_6 , C_3 e C_8 per adattare correttamente l'impedenza: le resistenze devono essere di valore circa il 10 % più alto rispetto al valore dato nella specifica del filtro e i condensatori di valore circa 3 pF più basso.

Inoltre, se si aumenta R_6 , si deve aumentare dello stesso rapporto anche R_{27} per conservare gli stessi livelli di polarizzazione in continua sul transistor pilota del trasmettitore Q_2 : si tenga infine presente che nel circuito in esame non si possono impiegare filtri con impedenze caratteristiche molto al di sopra di 1.000 Ω .

5 - IL RICEVITORE

Il ricevitore consiste di due stadi a frequenza intermedia, un rivelatore a prodotto, un filtro passa-basso, un amplificatore audio, un sistema di controllo automatico di guadagno derivato dal segnale audio, e uno stadio finale di uscita audio.

L'amplificatore a frequenza intermedia impiega due circuiti integrati SL1612C: essi sono simili ai circuiti SL612C usati nel progetto originale, ma sono nel contenitore plastico a 8 piedini, invece del contenitore metallico TO-5. Sono di conseguenza più economici, più semplici da montare, pur presentando prestazioni simili.

Tutti i circuiti previsti in questo ricetrasmittitore, ad eccezione dei regolatori di tensione, sono in tale contenitore plastico a 8 piedini.

Ogni SL1612C ha un guadagno di tensione di 34 dB e una gamma di controllo automatico di guadagno di 70 dB. L'amplificatore complessivo di media frequenza ha perciò un guadagno di 68 dB (2.500 volte) e una gamma di CAG di 140 dB, che tuttavia non può essere utilizzata al completo in quanto il primo SL1612C entra in sovraccarico con un segnale di ingresso maggiore di 250 mV_{eff}, equivalente a una dinamica dell'amplificatore di circa 114 dB (da 0,5 µV a 250 mV).

Ognuno dei due circuiti integrati possiede un proprio disaccoppiamento interno della alimentazione, tuttavia è opportuno prevedere un condensatore esterno di disaccoppiamento posto vicino agli integrati (C₁₀, condensatore ceramico da 0,1 µF). I condensatori di accoppiamento interstadio sono stati mantenuti di basso valore, per ridurre il guadagno della media alle basse frequenze, onde eliminare possibili disturbi dovuti al circuito di CAG e al rivelatore.

Il rivelatore, IC4, può impiegare uno dei due rivelatori a prodotto SL1640C a SL1641C: questi sono entrambi dei modulatori a doppio bilanciamento e differiscono esclusivamente nel loro circuito di uscita.

Lo SL1640 ha una uscita di collettore con carico interno e una uscita « emitter follower » rispettivamente sui piedini 5 e 6, lo SL1641 ha una uscita a collettore aperto sul pin 5, mentre il pin 6 non è connesso: nello stampato i piedini 5 e 6 sono uniti insieme, cosicché usando lo SL1640 l'« emitter follower » risulta interdetto e nient'altro è richiesto, quando lo SL1641 si richiede un carico esterno di 330 Ω (R₉).

Tale resistore non deve essere inserito quando si usa lo SL1640. Il rivelatore richiede solo due ulteriori componenti, i condensatori di disaccoppiamento C₁₄ e C₁₅, e l'intera media frequenza con rivelazione prevede l'uso di soli tre integrati, 3 o 4 resistenze e 8 condensatori.

Essendo il sistema a larga banda, non sono necessari induttori o filtri e di conseguenza alcuna taratura.

L'uscita del rivelatore contiene la somma e la differenza dei suoi due segnali di ingresso: frequenza intermedia dell'amplificatore FI e portante dell'oscillatore di banda laterale. Il segnale proveniente dall'amplificatore di media consiste soprattutto della modulazione in SSB a 9 MHz, tuttavia comprende anche un certo ammontare di rumore a larga banda nella gamma da 100 kHz a 20 MHz. Il segnale dell'oscillatore in banda laterale consiste di una sola portante (di frequenza 8,9985 oppure 9,0015 MHz a seconda della banda laterale in uso) con sovrapposto di nuovo un certo rumore, abbastanza basso tuttavia da potere essere trascurato.

L'uscita del rivelatore di conseguenza consiste di un segnale a bassa frequenza (la differenza dei due ingressi), che rappresenta il segnale desiderato, di un segnale attorno a 18 MHz (la somma dei due ingressi) e di un rumore a larga banda che si estende dalla continua fino a circa 30 MHz: il segnale a 18 MHz deve essere eliminato prima degli stadi audio, e inoltre riducendo quanto più possibile il rumore nella banda audio si migliora certamente il segnale utile finale.

Ciò è ottenuto tramite un filtro passa-basso posto tra il rivelatore e l'amplificatore audio: questo filtro ha una pendenza oltre 3,5 kHz di 18 dB per

ottava e consiste di un filtro a un polo formato da C_{16} e R_9 (oppure da un resistore equivalente a R_9 se si usa lo SL1640), seguito da un filtro a due poli (tipo Sallen-key) costituito da R_{10} , R_{11} , C_{17} , C_{18} e Q_5 . Il transistor Q_5 non deve avere particolari prestazioni e può essere usato qualunque transistor NPN con un beta superiore a 80 e una C_{ECO} di oltre 9 V (nel progetto originale era previsto un 2N3904).

Il filtro ha un guadagno unitario e siccome il segnale in questo punto è ancora molto basso (circa $5 \div 10$ mV_{eff}), esso viene amplificato di 18 dB con un amplificatore operazione $\mu A741$. Poiché il livello di segnale è così basso non esiste pericolo di taglio (clipping) in questo amplificatore, cosicché la sua polarizzazione è ottenuta semplicemente con un accoppiamento in continua dall'uscita del rivelatore tramite il filtro passa-basso: ciò indubbiamente riduce il numero dei componenti, d'altronde però non limita la banda alle basse frequenze, cosicché tutti i condensatori di accoppiamento successivi devono essere scelti per dar luogo a una caduta della risposta di frequenza sotto i 300 Hz, come d'altronde i condensatori di disaccoppiamento nelle reti di controreazione di IC6 e IC7.

L'uscita da IC6 va direttamente al sistema di CAG e in parallelo a un potenziometro di controllo di volume, previsto esternamente allo stampato; quindi allo stadio di uscita finale audio.

Nei migliori ricevitori in SSB il segnale di CAG viene normalmente derivato dal segnale audio rivelato, e questo è il principio che è stato seguito: l'uscita di IC6 pilota infatti, tramite un opportuno resistore di caduta (R_{15}), l'ingresso di un circuito generatore di CAG denominato SL1621.

Questo integrato, che richiede solo tre componenti esterni, C_{22} , C_{23} , e C_{24} , costituisce un sistema di CAG audio molto sofisticato, che segue rapidamente le variazioni dell'ampiezza del segnale, sia in aumento che in diminuzione, fino a circa 20 dB/sec, mantiene il guadagno costante durante la pausa del discorso, e riporta quasi istantaneamente il guadagno della media frequenza a valore massimo se la pausa del discorso continua oltre un secondo.

L'uscita del CAG da IC5 viene applicata ai due stadi a FI tramite due resistori da 100 Ω (R_7 e R_8) ed esce anche dallo stampato per comandare un eventuale misuratore di intensità di segnale esterno (« S » Meter).

La linea di CAG ha una tensione di soglia di circa 2 V, la quale aumenta di circa 12,5 V per ogni aumento di 1 dB del segnale (cioè circa 1 V per 80 dB di aumento di segnale).

In figura 2 è mostrato un semplice circuito di misura dell'intensità di segnale, che può essere utilizzato adeguatamente.

Anche in questa applicazione il transistor impiegato non ha importanza: può essere usato qualunque transistor NPN per piccoli segnali e qualunque diodo al silicio per piccoli segnali. Le tre giunzioni in serie consentono di compensare la variazione della soglia di 2 V con la temperatura e il resistore da 1,5 k Ω può richiedere una taratura per dare la corretta gamma di lettura.

Il condensatore C_{21} non è necessario se il ricevitore viene usato solamente per ricezione di messaggi parlati, mentre può rendersi necessario con ricezione di segnali CW, in quanto in alcuni casi può generarsi una instabilità a bassa frequenza del sistema di CAG: questa è eliminata tramite C_{21} che può avere un valore compreso tra 0,1 e 1,0 μF .

Lo stadio di uscita audio impiega un nuovo integrato, lo SL6310, che consiste di un amplificatore di potenza audio in contenitore plastico D.I.L. a 8 pins che può fornire una potenza di $0,8 \div 1,0$ W con una tensione di alimentazione di 12 V. I componenti esterni necessari sono pochi e non si

richiedono tarature di alcun genere: i resistori di polarizzazione R_{16} e R_{17} potranno non essere più necessari per future versioni dello SL6310, che conterranno la polarizzazione interna.



figura 2

Collegamento dello « S » Meter

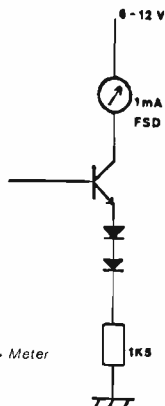

L'integrato richiede un altoparlante di impedenza uguale o maggiore di 8Ω . Se si vuole ottenere una potenza audio di ricezione maggiore di 800 mW, allora risulta conveniente omettere completamente lo SL6310 dallo stampato, e impiegare un amplificatore audio esterno di potenza maggiore.

6 - IL TRASMETTITORE

Il trasmettitore impiega due integrati e un transistor. Il primo integrato è un amplificatore audio con CAG, che assicura un livello di segnale di uscita del trasmettitore costante al variare del segnale audio di ingresso: un tale circuito è denominato VOGAD (Voice Operated Gain Adjusting Device, dispositivo a guadagno controllato della voce).

Due diversi integrati VOGAD possono essere usati nel trasmettitore: lo SL1626 e lo SL6270. Il primo è in produzione da diversi anni, mentre il secondo è stato introdotto recentemente: essi sono simili sia come funzione che come configurazione dei piedini di uscita tuttavia lo SL6270 presenta prestazioni migliori dell'altro nel caso di segnale di ingresso sbilanciato, mentre entrambi i circuiti si comportano altrettanto bene con l'impiego di un microfono bilanciato.

La resistenza R_{29} è necessaria solo con lo SL1626 e la resistenza R_{31} solo con lo SL6270, tuttavia entrambe le resistenze possono essere lasciate con qualunque degli integrati senza alcun problema.

Questi circuiti prevedono di essere accoppiati a un microfono a bassa impedenza (500Ω o meno) con un segnale di uscita nella gamma $1 \div 30$ mV.

La gamma di CAG è di circa 60 dB, che può essere troppo in alcune applicazioni in cui sia presente un rumore di fondo di un certo livello: essa può essere ridotta ponendo in parallelo al condensatore C_{47} una resistenza da $1 \text{ k}\Omega$ (R_{32}). In questo caso C_{47} deve essere aumentato da $4,7 \text{ nF}$ a 47 nF per conservare la risposta HF del VOGAD.

I due condensatori C_{52} e C_{53} disaccoppiano in continua gli ingressi del VOGAD e i condensatori C_{50} e C_{51} bloccano eventuali segnali a RF indotti nel microfono. L'uscita audio della VOGAD è collegata tramite il condensatore C_{46} al modulatore a doppio bilanciamento.

Come nel ricevitore, il modulatore impiegato può essere uno SL1640 o SL1641, e analogamente la resistenza R_{28} è necessaria solo per lo SL1641. La generazione del segnale SSB è molto semplice in questo trasmettitore, la portante e il segnale audio vengono applicati a un modulatore a doppio bilanciamento, la cui uscita è un segnale a doppia banda laterale con portante soppressa. Questo segnale viene filtrato per eliminare una delle due bande: quale banda laterale viene trasmessa dipende esclusivamente dalla frequenza portante scelta.

Il segnale in uscita del modulatore viene infatti amplificato dallo stadio Q_4 , che funge anche da separatore-adattatore di impedenza, e applicato al filtro a cristallo: il transistor Q_4 è un PNP per impiego ad alta frequenza, come per esempio il 2N5771, tuttavia qualunque transistor PNP al silicio per alta frequenza e con una bassa capacità di uscita può essere usato in questa applicazione.

È stato preferito l'uso di un transistor anziché di un integrato in questo punto, semplicemente perché esso non presenta carico alcuno per il filtro a cristallo, quando durante la ricezione risulta interdetto. Il guadagno del transistor Q_4 è determinato da R_{26} e può essere variato se necessario; la sua polarizzazione è poi semplicemente ottenuto con accoppiamento in continua dall'uscita del modulatore.

7 - GLI OSCILLATORI DI BANDA LATERALE

Sono stati qui impiegati due diversi oscillatori per le due bande laterali: il progetto originale usava in effetti un solo oscillatore con commutazione a diodi di due cristalli, tuttavia notevoli problemi si avevano a seguito dalla variazione di capacità inversa dei diodi.

Sono stati quindi esaminati diversi circuiti di commutazione di un oscillatore su due cristalli tuttavia si è giunti alla conclusione che la soluzione più affidabile e tutto sommato altrettanto economica, consiste nell'impiego di due oscillatori separati.

Ogni oscillatore usa un fet della Siliconix tipo J304 in un circuito tipo Colpitts. I cristalli di quarzo che vengono forniti con i filtri XF9-B oppure QC1246AX sono di tipo risonante in parallelo con 30 pF, e gli oscillatori sono stati progettati per questi. Se si volessero usare cristalli risonanti in parallelo con 20 pF, sarebbe probabilmente sufficiente ridurre il valore dei condensatori C_{32} , C_{33} , C_{34} e C_{35} a 33 pF; se invece si volessero usare cristalli risonanti serie allora l'oscillatore dovrebbe subire modifiche più consistenti.

I condensatori variabili C_{31} e C_{38} sono usati rispettivamente per la taratura accurata della frequenza di oscillazione per la banda superiore ($f_1 = 8,9985$ MHz) e per la banda inferiore ($f_2 = 9,0015$ MHz).

Il segnale di uscita da entrambi gli oscillatori viene prelevato sul resistore comune R_{24} : nel prototipo realizzato, R_{24} ha il valore di 68 Ω e il livello del segnale di uscita è circa 80 mV_{eff}. Nel caso in cui il segnale si trovi fuori dalla gamma 60 \div 200 mV_{eff}, è consigliabile variare R_{24} fino a riportarlo dentro.

L'oscillatore da usare viene selezionato semplicemente applicandogli la tensione di alimentazione di 12 V: l'altro oscillatore deve essere naturalmente non alimentato e preferibilmente col suo ingresso di alimentazione cortocircuitato a massa.

8 - COSTRUZIONE E IMPIEGO

In figura 3 (a) è mostrato lo stampato per questo ricetrasmittitore, in figura 3 (b) la disposizione componenti, in figura 3 (c) il piano di foratura e in tabella 1 è riportata la lista componenti.



figura 3 a

Circuito stampato lato rame.

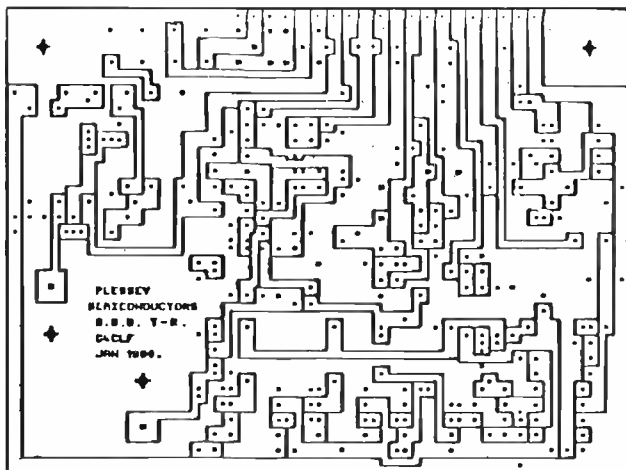

figura 3 b

Disposizione dei componenti.

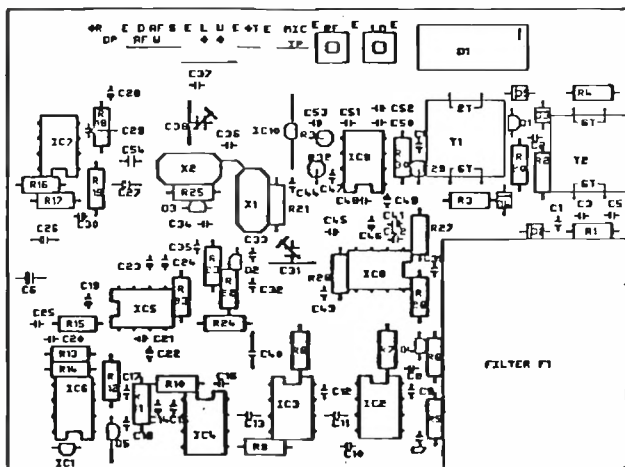

figura 3 c

I fori più piccoli sono \varnothing 0,8 mm, quelli intermedi \varnothing 1,2 mm, quelli più grandi \varnothing 3 mm.
Piano di foratura.

tabella 1

resistenze

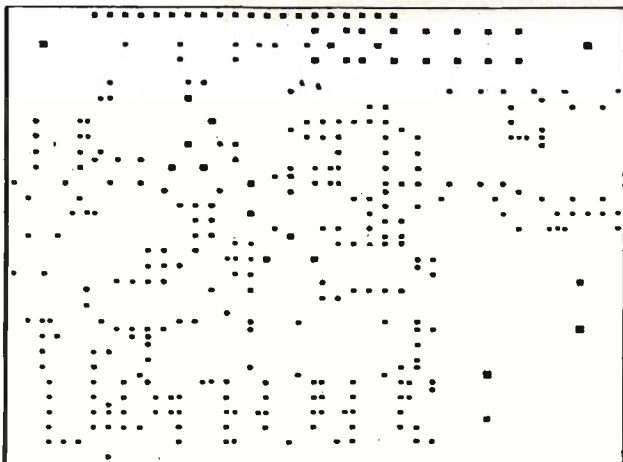
(tutte $\frac{1}{4}$ W, 10 %)

R ₁	4,7 k Ω
R ₂	4,7 k Ω
R ₃	560 Ω
R ₄	560 Ω
R ₅	47 Ω
R ₆	560 Ω
R ₇	100 Ω
R ₈	100 Ω
R ₉	300 Ω (solo per lo SL1641)
R ₁₀	10 k Ω
R ₁₁	10 k Ω
R ₁₂	3,3 k Ω
R ₁₃	12 k Ω
R ₁₄	100 k Ω
R ₁₅	3,9 k Ω
R ₁₆	270 k Ω
R ₁₇	270 k Ω
R ₁₈	120 k Ω
R ₁₉	2,2 k Ω
R ₂₀	22 k Ω
R ₂₁	27 k Ω
R ₂₂	1 k Ω
R ₂₃	1 k Ω
R ₂₄	68 Ω
R ₂₅	27 k Ω
R ₂₆	47 Ω
R ₂₇	1 k Ω
R ₂₈	330 Ω (solo per lo SL1641)
R ₂₉	1 M Ω
R ₃₀	47 k Ω
R ₃₂	opzionali (vedi testo)
R ₃₁	1 k Ω
VR ₁	10 k Ω , logaritmico

Condensatori

C = ceramico, T = elettrolitico al Tantalio, A = Alluminic

C ₁	1 nF	C	C ₂₈	100 μ F	T
C ₂	1 nF	C	C ₂₉	100 nF	C
C ₃	22 pF	C	C ₃₀	200 nF	T
C ₄	100 nF	C	C ₃₁	10 pF	variabile
C ₅	100 nF	C	C ₃₂	47 pF	C
C ₆	200 μ F	A	C ₃₃	47 pF	C
C ₇	1 nF	C	C ₃₄	47 pF	C
C ₈	22 pF	C	C ₃₅	47 pF	C
C ₉	10 nF	C	C ₃₆	100 nF	C
C ₁₀	100 nF	C	C ₃₇	100 nF	C
C ₁₁	100 pF	C	C ₃₈	10 pF	variabile
C ₁₂	10 nF	C	C ₃₉	100 nF	C
C ₁₃	100 pF	C	C ₄₀	1 nF	C
C ₁₄	10 μ F	T	C ₄₁	4,7 μ F	T
C ₁₅	100 nF	C	C ₄₂	100 nF	C
C ₁₆	100 nF	C	C ₄₃	1 nF	C
C ₁₇	10 nF	C	C ₄₄	100 nF	C
C ₁₈	2,2 nF	C	C ₄₅	47 μ F	T
C ₁₉	100 μ F	T	C ₄₆	1 μ F	T
C ₂₀	100 nF	C	C ₄₇	4,7 nF	C
C ₂₁	vedi testo		C ₄₈	2,2 μ F	T
C ₂₂	100 μ F	T	C ₄₉	47 μ F	T
C ₂₃	100 μ F	T	C ₅₀	1 nF	C
C ₂₄	47 μ F	T	C ₅₁	1 nF	C
C ₂₅	100 nF	C	C ₅₂	2,2 μ F	T
C ₂₆	2,2 μ F	T	C ₅₃	2,2 μ F	T
C ₂₇	100 nF	C	C ₅₄	1 μ F	C

G. Lanzoni ^{12VD} ^{12LAG} DRAKE

20135 MILANO - Via Comelio 10 - Tel. 589075-544744

trasformatori

T₁, 2t: 6t
 T₂, 6t: 6t
 Apertura del nucleo 11,3 x 11,3 x 5,8 mm
 Nucleo BI ferrite doppia
 Mullard Fx 2249 o simili

circuiti integrati

IC1 e IC10 78L06, regolatori
 IC2 e IC3 SL1612
 IC4 e IC8 SL1640 o SL1641
 IC5 SL1621
 IC6 741 Op - Amp
 IC7 SL6310
 IC9 SL1626 o SL6270

diodi

D₁, MD-108 (Anzac)
 D₂-D₃, BA182 (Mullard)

filtri e cristalli

F₁, XF9-B o QC1246AX
 X₁ e X₂, cristalli per USB e LSB
 30 pF risonanti parallelo

transistori

Q₁, J310 (Siliconix)
 Q₂, J304 (Siliconix)
 Q₃, J304 (Siliconix)
 Q₄, 2N5771
 Q₅, 2N3904

Le resistenze sono del tipo a carbone o strato metallico da 0,25 W, i condensatori, al di sotto di 1 nF sono di tipo ceramico miniatura Mullard o RS, tra 1 e 100 nF sono del tipo ceramico monolitico con 2,5 mm di passo dei reofori, e oltre 100 nF sono del tipo elettrolitico al tantalio (eccetto C₆ che è del tipo elettrolitico in alluminio).

I trasformatori T₁ e T₂ sono avvolti su blocchi di ferrite BI di dimensione 11,3 x 11,3 x 5,8 mm con due fori: sono Mullard tipo FX2249. Questi blocchi sono incollati al circuito stampato con una resina epossidica, e gli avvolgimenti impiegano filo isolato autosaldante di diametro 0,20 ÷ 0,25 mm: gli avvolgimenti comprendono in T₁ due spire al primario dal lato D₁ e 6 al secondario e in T₂ sei spire per parte.

Sono previsti quattro ponticelli di filo sullo stampato per collegare insieme tracce di massa, onde ridurre l'impedenza ad alta frequenza; un foro vicino ai cristalli di quarzo serve infine per collegare a massa con un tratto di filo il contenitore metallico del cristallo.

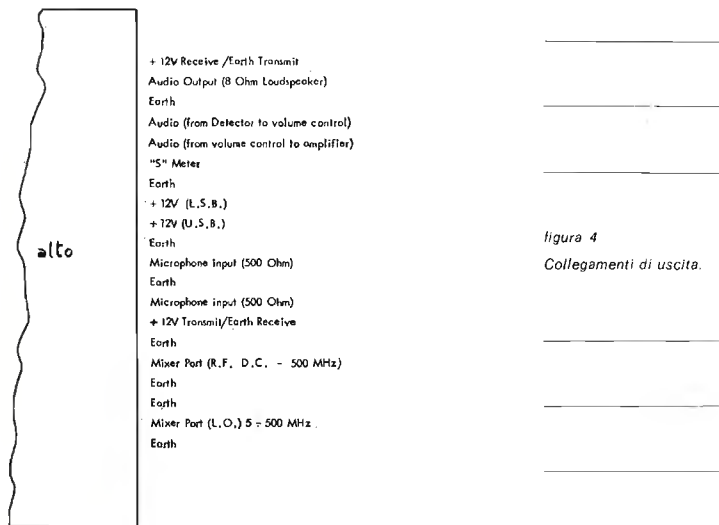

Questa operazione scherma il cristallo, che in caso contrario può dare luogo a irradiazioni.

Tutti i componenti devono essere montati con i collegamenti più brevi possibile e non possono essere usati zoccoli per gli integrati per non introdurre parametri parassiti nei piedini di collegamento.

In figura 4 è riportato lo schema di connessione allo stampato: i segnali di ingresso a radiofrequenza e dall'oscillatore locale possono essere connessi come nel prototipo tramite lo stesso connettore multipolare usato per gli altri segnali, oppure ancora meglio utilizzando separatamente dei connettori coassiali in miniatura.

Lo stampato è alimentato con una singola alimentazione di +12 V, e tuttavia continua a lavorare con prestazioni praticamente inalterate nella gamma da +10 +15 V. Come già anticipato, è necessario mettere a massa, in ricezione l'alimentazione del trasmettitore, e in trasmissione l'alimentazione del ricevitore: ciò non si rende tanto necessario per prevenire generazioni di segnali spuri, quanto perché le linee di alimentazione vengono usate come circuiti di ritorno in c.c.

L'unica taratura che è necessaria a montaggio ultimato riguarda gli oscillatori di banda laterale: per questo è sufficiente collegare un frequenzimetro ai capi della resistenza R_4 e, dopo avere alimentato uno dei due oscillatori, tarare il condensatore variabile relativo finché la frequenza dell'oscillatore non si trovi entro 10 Hz dal valore nominale.



figura 5

Schema di interconnessione.

L'uso dello stampato è illustrato in figura 5: per completare il ricetrasmittitore, tutto ciò che è necessario oltre ad esso sono, un oscillatore locale in grado di fornire un segnale di 500 mV_{eff} su un carico di 500 Ω, un filtro a radiofrequenza (eventualmente con un preamplificatore VHF se si usa una antenna di basso guadagno), un amplificatore di potenza RF, un alimentatore da 12 V, 200 mA, e infine un microfono, un altoparlante, e un potenziometro di controllo di volume. Inoltre si può aggiungere un circuito per la misura dell'intensità di segnale (« S » Meter) del tipo di quello descritto.

9 - CONCLUSIONE

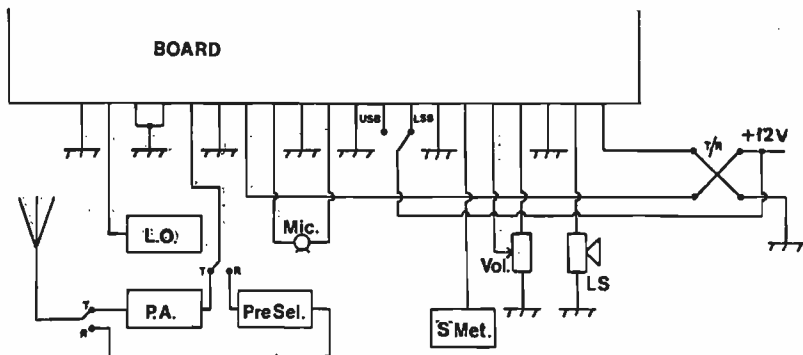
Questo ricetrasmittitore SSB, realizzato in un solo stampato, è indubbiamente di piccole dimensioni, economico e di facile costruzione. Inoltre, non richiedendo praticamente tarature se si esclude la rapida regolazione della frequenza degli oscillatori di banda laterale, il controllo del corretto funzionamento del circuito e di conseguenza anche la ricerca di guasti eventuali risultano estremamente agevoli.

tabella 2

Caratteristiche del ricetrasmittitore

RICEVITORE

(alimentazione + 12 V, livello dell'oscillatore locale + 7 dBm a 90 MHz)

● sensibilità	migliore di 0,3 μ V per 10 dB di rapporto (S + N)/N
● dinamica (segnale desiderato)	114 dB
● dinamica (segnale indesiderato)	88 dB
● punto di intercezione del 3° ordine	7 dB
● potenza di uscita audio	800 mW
● consumo (con segnale audio al minimo)	60 mA

TRASMETTITORE

(alimentazione + 12 V, livello dell'oscillatore locale + 7 dBm a 90 MHz)

● segnale di uscita (un solo tono)	— 5 dBm
● portante	— 49 dBm
● prodotti di intermodulazione (con due toni a 1,2 e 1,4 kHz)	— 50 dBm
● dinamica del CAG	
senza R_{11}	60 dB
con $R_{11} = 1 \text{ k}\Omega$	40 dB
● consumo	45 mA

Esso presenta infine prestazioni piuttosto buone, come appare dalle caratteristiche principali riportate in tabella 2; in definitiva consente a un esperto radioamatore di costruirsi un ricetrasmittitore con prestazioni sicuramente pari e spesso superiori a quelle di più costosi apparecchi disponibili sul mercato. *



grifo®
40016 S. Giorgio
V. Dante, 1 (BO)
Tel. (051) 892052
Vers. c/c postale n. 11489408
aggiungere L. 1.000 per spese p.



PIPPO... P DIDATTICO
Kit L. 168.000 Compresa IVA

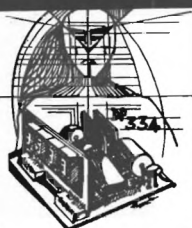

STAMPANTI CENTRONICS 730

- Carta Perforata e a Lettura facilitata per Centronics 730
- Contenitori DIN 48x96 con mascherina
- Ritardatori Octal R 78 K / 24 Vac
- Sensori per Gas... ecc.

Distributore per il Veneto
DITTA ABACO
via Ognissanti - 7
cap 30174 MESTRE
Tel. 041 - 940330

DP 334L	Kit	L. 36.500 + IVA
DP 334	Montato	L. 41.500 "
PM 312	"	L. 42.500 "
AD	"	L. 15.500 "

Fino ad alcuni anni orsono l'aggiornamento sui nuovi prodotti era di quasi esclusivo interesse di tecnici, di ingegneri, di addetti ai laboratori.

Da qualche anno in qua, il progresso sempre più allargato delle tecnologie, la gamma sempre più vasta di prodotti, i costi più accessibili, hanno portato queste esigenze fino al livello del « consumer », cioè dell'hobbista, dell'amatore, dell'autocostruttore.

Questa necessità di tenersi aggiornati, di sapere cosa c'è di nuovo sul mercato, quali sono le caratteristiche principali dei nuovi prodotti, è molto sentita dai nostri Lettori.

Come non leggere le caratteristiche di un integrato

IOFMS, Federico Mussano

Qualche anno fa apparve sulle pagine di questa rivista un articolo di Paolo Forlani che insegnava le regole fondamentali per destreggiarsi nell'affascinante ma difficile mondo della letteratura tecnica, in particolare di quella rivolta all'elettronica.

Il titolo era « **Come leggere le caratteristiche di un integrato** », la data novembre 1975.

Come si vede, è passato parecchio tempo, ma tale articolo resta **validissimo**, anche grazie alla forma chiara in cui era scritto.

In fondo la questione è tutta qui: è solo un fatto di chiarezza. Se il famoso (o famigerato) Data-Sheet si chiamasse « foglio di dati tecnici » e fosse scritto in italiano incontrerebbe forse più successo e più possibilità di lettura, ma nemmeno di questo si può essere certi perché l'inglese fornisce probabilmente una patina esotica (il lato affascinante ma difficile di cui sopra si parlava) che non è del tutto negativa.

E poi non è solo questione di lingua, c'è ben altro: chi fosse interessato, può trovare qui di seguito **le sette regole d'oro** su come **non** si deve leggere un Data-Sheet.

1) Non credere ciecamente ai Data-Sheet

Il termine « ciecamente » non è stato scelto a caso: c'è davvero da rovinarsi la vista a leggere quella scritta in caratteri microscopici (sempre) posta in ultima pagina (quasi sempre) sul Data-Sheet.

« No responsibility... », « ... cannot assume... », « ... does not assume... » e così via, anche se con parole diverse, la sostanza è che nessuno si assume responsabilità per l'uso del componente in questione: da rilevare però che con altre frasi di circostanza si comunica la scrupolosità di quanto pubblicato.

Da ricordare che il Data-Sheet definitivo è preceduto dal « preliminary » (uno o più lotti di produzione pilota già realizzati), dall'« advance information » (campioni disponibili) e dal « preview » (nessun campione ancora realizzato).

Si veda anche la figura 1.



figura 1

Ecco la metamorfosi dello MC6801: a sinistra la disposizione dei pin da giovane, a destra in età più matura.

Da rilevare comunque che il Data-Sheet in questione recava scritto in modo esplicito che ci sarebbero potuti essere dei cambiamenti.

2) Diffidare delle facili compatibilità

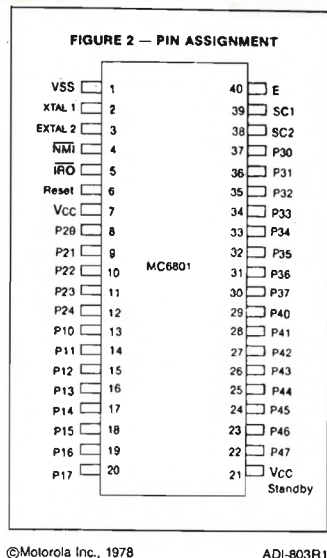
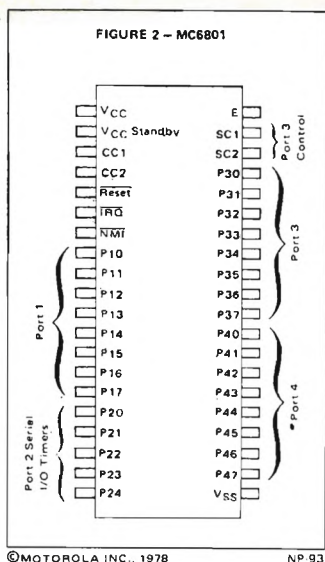
C'erano una volta i TTL (e ci sono tuttora) e vennero poi i CMOS, in origine la serie 4000. Si giunse poi a un compromesso più o meno storico: i CMOS vestiti da TTL, ovvero la serie CMOS 74C che presenta una totale compatibilità pin-to-pin (annunciata a chiare lettere sul Data Book) con gli omonimi TTL. Così lo MM74C00 ha la stessa piedinatura del celebre SN7400 (quattro nand a due ingressi). Peccato che le cose non vadano così per l'altrettanto celebre 7493 (contatore a quattro bit) come può vedersi in figura 2 a pagina seguente.

3) De suffissis non est disputandum

Il dubbio assale: suffissis o suffissibus? Questione di desinenza e, quindi, di suffisso. Sì, perché se i prefissi XR, F, MK puzzano lontano un miglio di Exar, Fairchild, Mostek il suffisso N a casa National vorrà dire dual-inline plastico, ma alla Motorola per lo stesso scopo useranno la P: P che, tra parentesi, anche la National usa ma con tutt'altro significato, ovvero per designare il contenitore TO-202.

Esiste per fortuna la « Industry Package Cross-Reference Guide » che dissipa simili dubbi: la si può trovare ad esempio sul Linear Data Book della National.

ELETTRONICA 2000 è solo cq

4-bit binary counter T7493

STANDARD TEMPERATURE RANGE

CONNECTION DIAGRAM (Top view)

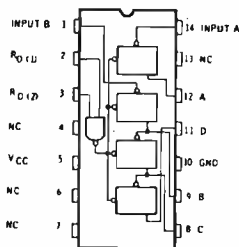

T 7493

MM54C93/MM74C93 4-bit binary counter

MM54C93/MM74C93



figura 2

La funzione logica è la stessa, il contenitore è identico, cioè si tratta del dual-in-line a 14 pin, ma qualcosa di diverso, oltre alla tecnologia MOS a simmetria complementare impiegata, sembra esserci...

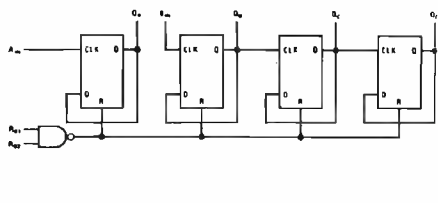
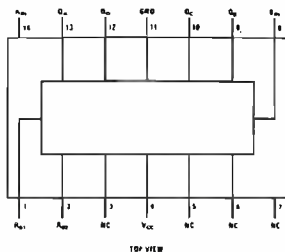

TOP VIEW

4) E' facile confondere un minimo con un massimo

Può sembrare un'affermazione azzardata, ma un matematico forse non la penserebbe così: dopotutto la derivata prima si annulla in ambedue i casi e una certa parentela c'è. Prescindendo da queste noiosissime considerazioni preciso subito che tale confusione può avvenire anche in elettronica: la durata massima di un impulso di scrittura per un 93415 è fisasta in 30 ns (valore minimo) e 25 ns (valore tipico). Considerato che in generale il valore tipico è intermedio tra il minimo e il massimo si nota qualcosa di strano. Peter Alfke a pagina 442 di « Collection of Applications - Fair-

child » oltre a presentare altri casi interessanti conclude che la confusione nel caso presente sarebbe stata « minimizzata » ponendo i 30 ns come valore « massimo ».

5) C'è poca convinzione nel seguire le convenzioni

Fu detto in più epoche e da più personaggi che i trattati altro non sono che pezzi di carta: le convenzioni probabilmente sono anche da meno... Nei libri di algebra booleana la sopralineatura dei negati è considerata sacra e non potrebbe essere diversamente: si immaginino per esempio i teoremi di Morgan senza i « trattini » delle grandezze complementate! Quando poi dall'elettronica libresca si passerà all'elettronica dei Data-Sheet si vedrà che R/W indica un terminale che al livello 1 consente la lettura e allo 0 la scrittura. Poiché molte (troppe) volte si troverà scritto solo R/W resterà una comprensibile ambiguità. Che si tratti di una nuova miracolosa memoria che con R/W pari a 1 effettua una lettura-scrittura simultanea?

Ben venga una convenzione che impegni i firmatari a seguire le convenzioni!

6) Parametri trascurabili: e chi l'ha detto?

In ogni cosa c'è sempre una componente personale, di fantasia o, più semplicemente, di stile. C'è chi dice di aver letto il libro alla moda ma in realtà se lo è fatto raccontare oppure ha sfogliato le ultime pagine: tecnica, quest'ultima, assai sconsigliabile al lettore di Data-Sheet perché l'ultima pagina contiene di norma il disegno del contenitore e le frasi di circostanza già dette al punto 1). Tutte cose trascurabili? Sì, certamente niente da dire su questo, ma attenzione a non acquisire in modo facile e generalizzato uno stile così disinvolto. La lettura degli « Absolute Maximum Ratings » (cioè dei limiti invalicabili) non è talvolta sufficiente a dare tranquillità e bisogna a volte cercare con pazienza il parametro apparentemente trascurabile, superfluo, inutile.

Ciò vale per i componenti attivi come per i passivi.

Un esempio: gli interruttori, i relè e altri dispositivi di commutazione meccanica sono garantiti normalmente per un numero altissimo di azionamenti, si arriva anche a dieci milioni di operazioni. Comprando un « dip-switch » la mentalità ottimistica dell'acquirente non cambierà e nessuno si informerà di tale parametro. Avendo il sottoscritto fatto personalmente la « fatica » di richiedere tale dato per una Marca fra le più prestigiose si è sentito rispondere 50 (cinquanta) azionamenti. Per il tipo professionale si va a 500, ma anche il prezzo sale di un fattore che se non è dieci poco ci manca.

7) Diffidare di quanto dico io

E' questa indubbiamente la regola principale delle sette regole qui enunciate.

Perché, come ben sappiamo, se di regole auree si tratta, è vero anche che non è tutto oro quel che luccica.

Comunque, come nelle leggende e nelle credenze popolari, un fondo di verità c'è sempre e per il resto ricordate che: « Mussano does not assume any responsibility for... ».

sintoamplificatore
stereo

14NBK, Guido Nesi

(segue dal numero 12/80)

Continuiamo con la descrizione dei circuiti a FI facenti parte della seconda scheda (NBK41b).

L'ingresso a 10,7 MHz è aperiodico, pertanto non richiede particolari tarature necessarie a compensare le capacità di eventuali cavetti coassiali in caso di schede separate. Tale configurazione si presta anche nel caso si volessero commutare altre schede di alta frequenza, soprattutto se di altro tipo. Inoltre, lo stadio di amplificazione con base massa Q_{01} , disaccoppiando il circuito d'uscita, assicura un'elevata stabilità, caratteristica molto importante in quanto non richiede particolari accorgimenti in fase di montaggio, dando così la possibilità al costruttore di sistemare le schede dove meglio ritiene opportuno.

L'amplificazione totale di FI (comprese quindi anche le attenuazioni) dovrà essere tale da assicurare la limitazione del segnale per avere una buona reiezione ai disturbi (A-4).

Il circuito integrato usato come discriminatore, il TDA1200 (CA3089), da prove fatte su diversi campioni, richiede oltre $100 \div 150 \mu\text{V}$ per assicurare la limitazione del segnale (anche se alcuni sono notevolmente al di sotto di tale valore). L'amplificazione fornita da X_1 , oltre 40 dB, ci porta a valori di limitazione di qualche microvolt. Dovendo però subire un'attenuazione di quasi 8 dB per poter inserire un secondo filtro ceramico, è stato aggiunto il primo stadio (Q_{01}) con guadagno di oltre 20 dB che compensa abbondantemente tale attenuazione anche nel caso salga a 13 dB, come vedremo in seguito. L'elevata amplificazione di questi due stadi a FI assicurano un discreto margine anche nel caso i vari componenti attivi in commercio non raggiungessero tali valori di amplificazione. Il filtro F2 tipo SFE 10,7 MA determina con MF1, MF2, MF3 la larghezza di banda in posizione largo (wide). Questo filtro ceramico è preferibile con punto rosso che sta a indicare l'esatta frequenza a 10,7 MHz (tolleranza permettendo). I punti bleu e arancio indicano il centro della banda passante spostato di 30 kHz in meno e in più rispettivamente. In figura 3-1, curva **a**, è visibile il diagramma di selettività in posizione largo e in **b** posizione stretto.

La dissimetria della curva **a** può essere corretta tarando meglio (con un po' di pazienza) le medie frequenze. Chi volesse ottenere una curva ancor



figura 3-1

Curva di selettività in posizione largo (a) e stretto (b).

ERRATA CORRIGE

A pagina 1537, n. 10/80, ci sono purtroppo tre inesattezze (mi riferisco allo schema).

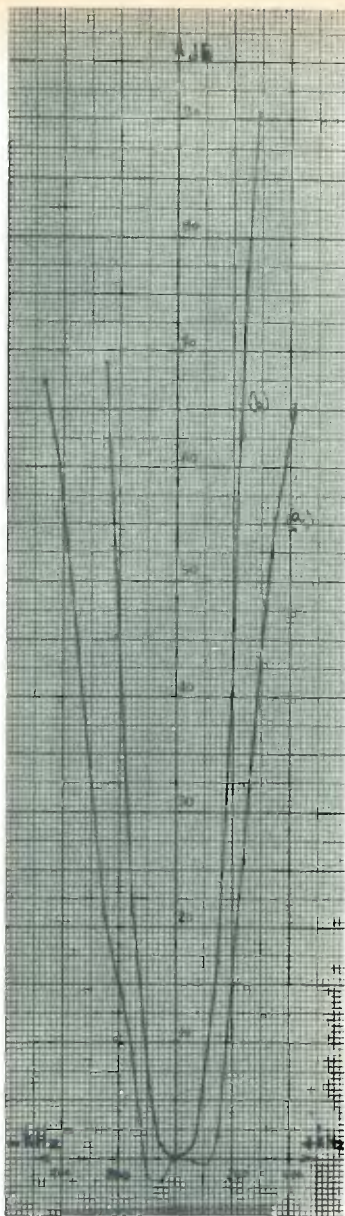
- 1) Al cursore di P_{302} — entrata di X_c — va collegato il condensatore C_{301} il cui altro capo va a massa.
- 2) MF₁ è in realtà MF₂.
- 3) Vicino a R_{100} , all'estrema destra, c'è una R_{12} , che è invece R_{110} da 560 Ω (la vera R_{12} è quella tra i pins 7 e 10 di X_2).

Molte scuse a tutti.

più stretta della **b** (comunque sconsigliabile soprattutto nella versione sinto) potrà inserire il tipo SFW 10,7 MA usato anche nella scheda di alta al posto dello SFE 10,7 MA. Non è stato previsto nel circuito stampato, ma è stato lasciato ugualmente il giusto spazio fra i componenti (si veda lo SFE inserito con discreto margine).

Sarà sufficiente modificare la foratura ed eseguire i giusti collegamenti mediante due ponticelli (d'ingresso e d'uscita). Questa modifica comporta una maggiore attenuazione, che viene comunque compensata dal margine ottenuto dall'amplificatore a FI (come accennato).

La scelta dell'integrato amplificatore di FI, X_1 , il CA3028, è dovuta alla semplicità di applicazione di sicuro funzionamento e della possibilità di applicazione di AGC che ci servirà in una soluzione di misuratore di campo onde ottenere un'elevata dinamica. Al suo interno è contenuto un amplificatore ad alto guadagno (controllato dal pin 7) a configurazione cascode. Il segnale d'uscita è applicato a X_2 , tramite il circuito accordato MF3 e al misuratore di campo alto composto principalmente da Q_{102} . La N.F. di quest'integrato, anche se può sembrare un po' elevata, assume poca importanza per le ragioni viste in Appendice 3 della precedente puntata. Lo stadio Q_{102} è polarizzato in classe B per poter funzionare da rivelatore-amplificatore di segnale a FI. La giusta polarizzazione è ottenuta tramite P_{101} in fase di taratura. Il collettore è reso freddo da C_{130} il quale filtra il segnale rivelato e amplificato. In questo modo avremo una tensione continua, riferita a massa, inversamente proporzionale al segnale di FI. Tale componente continua, disponibile all'uscita AGC1 (punto 103), viene inviata alla scheda di alta frequenza al rispettivo controllo automatico (punto 1) ottenendo così una maggiore dinamica nella misura di campo alto. Si passa così dai circa 25 dB di dinamica, a circa 58 dB e cioè inizio 10 μ V, e fondo scala quasi 10.000 μ V. Inoltre, è soddisfatta l'eventuale richiesta di prevenzione del sovraccarico circuiti alta frequenza. In caso non venisse fatto uso di tale circuito (campo alto), quindi nemmeno di AGC1 la resistenza R_1 della scheda alta frequenza dovrà essere montata come disegnato nella mappa componenti di figura 2.8 (oppure potrà essere collegato l'emitter di Q_{102} direttamente a massa e usare questo stadio solo per la funzione di AGC1). Chi invece farà uso di tutto ciò, commutare R_3 dall'attuale pista (interessata anche da R_2) alla pista di fianco proveniente dal punto di attacco n. 1 (AGC1). L'indicatore (microamperometro) verrà inserito fra emitter e massa di Q_{102} : potrà essere benissimo commutato in VU-meter in caso di amplificatore BF annesso. La corrente di fondo scala dovrà provocare ai capi di R_{113} la massima caduta. Questa R_{113} potrà essere calcolata con buona approssimazione dalla seguente formula:

$$R_{113} \cong \frac{V_{AL} - 1,5}{I_s}$$

dove:

V_{AL} = tensione alimentazione ai capi di C_{101} (10 V per $V_{stab} = 10,5$ V, come indicato);

I_s = corrente di fondo scala microamperometro.

Un VU-meter con 250 μ A f.s. necessita di una R_{113} di 33 k Ω .

Abbiamo visto che il segnale all'uscita di X_1 viene applicato anche a X_2 , il quale provvede essenzialmente alla funzione di discriminatore. Inoltre

può fornire anche i seguenti dati e controlli:

- 1) Pin 5: ingresso muting. Portando questo pin a potenziale di massa, avremo uscita segnale BF su pin 6. Viceversa, portandolo oltre circa 1,2 V (assenza totale BF sullo stesso pin 6).
- 2) Pin 7: uscita segnale per AFC funzione della frequenza applicata all'ingresso pin 1 e confrontabile alla f_0 di accordo discriminatore.
- 3) Pin 12: uscita segnale per controllo muting.
- 4) Pin 13: uscita segnale per strumentino indicatore di campo.
- 5) Pin 15: uscita AGC a intervento ritardato per controllo amplificatori RF o FI.

Da prove fatte su alcuni campioni non tutte le funzioni hanno dato risultati soddisfacenti anche in vista del fatto che non tutti gli integrati si comportano allo stesso modo. Sono state quindi riportate alcune modifiche rispetto lo schema fornito dal Data-Sheet. La principale riguarda il circuito inerente il muting che su pochi circuiti ha funzionato discretamente. Stessa cosa accade sul pin 13 (misura di campo ricevuto), dove resta un residuo di corrente anche in assenza di segnale RF.

L'indicatore viene azzerato in un sistema a ponte, portando l'altro estremo dello strumento allo stesso potenziale residuo (circa $1,2 \div 1,8$ V) risultante ai capi di R_{118} . Per aumentare la dinamica della misura, questo secondo ramo del ponte (P_{103}) è preso dal pin 15 (controllo AGC ritardato) dove avremo una tensione inversa rispetto al primo ramo. La variazione in discesa di questa tensione inizia quando la tensione sul pin 13 ha quasi finito la sua escursione (quindi lo strumento sarebbe a fondo scala), e corrisponde a circa $3 \div 4 \mu\text{V}$ di segnale in antenna. La rete passa-basso composta da R_{120} e C_{116} filtra il rumore sovrapposto a tale tensione per poter uscire con il controllo AGC2 pulito (vedremo in seguito quando è il caso di utilizzarlo). R_{119} è da definire in collaudo (d.d.c.) dipendendo dalla corrente di f.s. dello strumento usato e dalla taratura di P_{103} (per il solito VU-meter con circa $250 \mu\text{A}$ f.s. il valore si aggira attorno a $1 \text{ k}\Omega$). Abbiamo visto che al pin 13 rimane un residuo di tensione variabile a seconda dei casi da $1,2 \div 1,8$ V (con R_{118} da $1 \text{ k}\Omega$). Inoltre questa tensione inizia la salita quando in antenna è presente un segnale di $0,5 \mu\text{V}$ o meno. Questo aumento è graduale fino a circa $5 \mu\text{V}$ raggiungendo poi la saturazione. Quindi, la tensione disponibile per la misura di campo, si presta benissimo per il controllo dello squelch purché invertita di criterio e amplificata svincolandoci così dalle incertezze presentate nell'utilizzare il pin 12 che rimarrà libero. A questo provvede Q_{103} il quale può essere visto come commutatore elettronico comandato dal misuratore di campo attraverso D_{101} e R_{116} . P_{102} regola la soglia d'intervento fra $0,5$ e $5 \mu\text{V}$ di segnale in antenna. La funzione di D_{101} è solo quella di creare una caduta di $0,6$ V sulla tensione residua al pin 13. In questo modo P_{102} andrà a lavorare nell'estremo superiore causando la minima partizione di tale tensione. Scopo di questo è di portare l'entità di variazione, quasi completa, alla base di Q_{103} . Si avrà così l'intervento del muting in modo deciso con isteresi (fra inclusione ed esclusione) del segnale RF inferiore a 1 dB (1). Sul collettore di Q_{103} è quindi disponibile il criterio muting adatto per essere applicato al pin 5 (ingresso muting) e prelevato per altre funzioni come vedremo in seguito. Questo controllo, però, è applicato tramite commutatore il quale provvede ad escluderlo qualora non fosse desiderato.

(1) In caso di tensione residua su pin 13, uguale o superiore a $1,8$ V, potrà essere inserito un altro diodo in serie a D_{101} , qualora si voglia migliorare l'isteresi d'intervento.

Nelle condizioni di inserito, quando il segnale RF scende sotto il valore stabilito da P_{102} , Q_{103} risulterà interdetto e verrà alimentato l'ingresso muting attraverso R_{117} : la BF (meglio dire rumore) sul pin 6 sarà completamente bloccata (2).

Sul pin 7 è disponibile il segnale per l'AFC con escursione da circa 1,5 V a 9 V (valori riferiti a $R_{121} = 22 \text{ k}\Omega$) il quale viene inviato alla scheda di alta frequenza tramite R_{123} come accennato nella seconda puntata. Il valore di quest'ultima dipende dall'efficacia che si intende affidare a tale controllo: con $C_{13} = 3,3 \text{ pF}$, valore consigliato $1 \text{ k}\Omega$ (funzione di filtraggio). Nello schema fornito dal Data-Sheet, fra pin 7 e pin 10 potrebbe essere inserito lo strumentino di zero-discriminatore il quale dovrebbe essere del tipo a zero meccanico centrale (non sempre di facile reperibilità). Oppure, potrebbe essere a zero meccanico iniziale, ma occorrerebbe regolare l'accordo di MF4 per portare l'indice a zero elettrico centrale. Come vedremo nella fase di collaudo, tale taratura non sempre potrebbe essere la più idonea. Inoltre, qualora fossero usati strumentini con correnti di f.s. relativamente elevati, verrebbe causata la riduzione di ΔV disponibile su pin 7 causa il forte vincolo ai 5,5 V dal pin 10. Per questi motivi è stato inserito il circuito a ponte composto da Q_{104} , P_{104} , R_{124} , il quale può adottare qualsiasi tipo di strumentino. Nel caso si presentasse la necessità, potrà essere inserita una resistenza in serie per limitare la corrente di f.s. (in caso fosse fatto uso di microamperometro con f.s. superiore a $250 \mu\text{A}$, diminuire il valore di P_{104}).

Infine, per concludere la descrizione di X_2 , passiamo al circuito d'accordo impropriamente chiamato MF4. Infatti tale accordo può essere semplicemente una « media frequenza » da 10,7 MHz del commercio (terza media frequenza). In questo caso C_{131} non dovrà essere montato in quanto già contenuto all'interno di questa MF4. Il circuito stampato prevede già i cinque fori più due per lo schermo. Per i più esigenti però occorre precisare che alcune di queste tendono ad avere eccessiva deriva termica modificando la tensione di AFC disponibile al pin 7. In questo caso, durante la fase di sintonia di emittente debole, il cercare lo zero-discriminatore, potrebbe essere prodotto un segnale a FI non allineato in essa, soprattutto se in posizione di banda stretta. Chi volesse porre rimedio a tale piccolo inconveniente (che potrà essere notato in pochi casi, e comunque in auto

(2) Questo completo blocco della BF, mentre è piacevole in casa durante la ricerca, fra una stazione e l'altra, potrebbe non esserlo altrettanto in auto nelle zone marginali, ove è preferibile un abbassamento di volume più che un blocco totale durante il peggioramento di rapporto S/N. Essendo però una preferenza soggettiva, negli schemi non è riportato il circuito che porta a tale condizione anche perché trattasi semplicemente di un solo trimmer da applicare in parallelo a C_{131} . Il contatto del commutatore di muting che nello schema è collegato al punto 116 andrà invece al centrale di questo trimmer (come in figura).

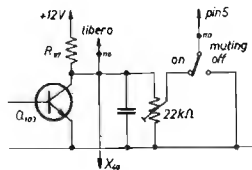

Assicurarsi che in antenna non sia presente alcun segnale, quindi tarare questo trimmer aggiuntivo fino ad avere l'attenuazione desiderata del rumore (assicurarsi pure che Q_{103} sia interdetto).

dove la temperatura può subire notevoli variazioni) potrà costruire la bobina di MF4 con i seguenti dati:

diametro supporto = 5 mm;

numero spire = 18 di rame smaltato \varnothing 0,20 mm;

inoltre dovrà essere inserito C_{131} da 100 pF possibilmente a mica argentata. In caso non fosse reperibile tale componente optare per condensatore styroflex. A questo punto va sottolineata la modifica riportata alla bobina di quadratura fra pin 8 e 9 da 22 μ H abbastanza critica e comunque difficoltosa da costruire. E' stata sostituita da C_{112} con ottimi risultati. Il valore può essere compreso fra i 2,2 pF e 4,7 pF. I 3,3 pF riportati assicurano il funzionamento in ogni caso.

Nota: prima di saldare X_2 , effettuare il ponticello di unione delle masse fra pin 4 e 14 posto sotto di esso.

Sul pin 6, in tratteggio sono riportati i due componenti da montare in caso necessità l'uscita mono. Se invece fosse richiesta l'uscita dei due canali stereo, questi due componenti non dovranno essere montati. Si passerà quindi al montaggio del decoder stereo costituito dall'integrato X_3 tipo SN76115 (o MC1310) il quale provvede a separare i due canali con il sistema a rivelazione sincrona accennato in Appendice 2 della prima puntata. Questa funzione, un tempo abbastanza complicata, è possibile oggi in modo semplice grazie le innumerevoli operazioni svolte all'interno di questi integrati. Il circuito presentato è lo stesso fornito dalla Casa. E' stato inserito l'interruttore stereo/mono per poter ricevere una emittente stereo in mono qualora si rendesse necessario. In auto tale controllo può rendersi utile nelle zone marginali, dove il rumore può portare ad agganciare in qualche istante il circuito PLL facendo commutare i due canali, con ulteriore aggiunta di disturbi in BF.

Infine passiamo al circuito indicatore luminoso di centro sintonia.

L'integrato X_5 tipo NE555 è montato in configurazione astabile facente lampeggiare il diodo posto all'uscita. Il comparatore inferiore (3) è portato ad effettuare la misura sul condensatore C_{203} attraverso un diodo. Quindi, in condizioni normali, a parte la caduta di 0,6 V, il circuito può oscillare liberamente. Se tramite R_{202} viene portata una tensione positiva all'ingresso negato del comparatore inferiore, quest'ultimo non potrà mai commutare in quanto è come vedesse C_{203} in fase di lenta scarica, anche se in realtà è completamente scarico, ma D_{202} lo isola dal pin 2. Quindi, se a R_{202} viene applicata una tensione positiva solo quando il discriminatore è entro un certo margine in più o in meno rispetto lo zero, vedremo il led a luce fissa. Oltre questo margine a R_{202} giungerà il potenziale di massa e vedremo il led lampeggiante. A inviare questo criterio a R_{202} provvedono le quattro porte nand di X_4 . Il segnale del discriminatore (1,5 ÷ 9 V, circa) viene applicato ai capi di P_{201} e P_{202} . Quest'ultimo viene regolato in modo che a una tensione di soglia inferiore (V_{si}) stabilita, la porta X_{4c} possa commutare essendo abilitata da X_{4d} che ha uscita 1. Più esattamente, all'uscita di X_{4c} avremo 1 se la tensione del discriminatore è inferiore alla V_{si} e zero se è superiore. P_{201} , invece, verrà regolato in modo da portare X_{4d} in commutazione qualora la tensione di discriminatore si trovi in una tensione di soglia superiore stabilita (V_{ss}). All'uscita di questa porta avremo 1 finché la tensione del discriminatore è inferiore a V_{ss} e 0 quando la supera. Questo 0 inibirà la porta X_{4c} e avremo così 1 all'uscita. Come potrà notarsi, all'uscita di questa porta avremo criterio esattamente contrario da

(3) Per coloro non in possesso di data-set NE555, vedere l'articolo di Piero Erra, *cq elettronica* 5/77, pagina 913 e seguenti.

quello voluto. Sarà sufficiente invertirlo tramite X_{sb} e avremo così 1 solo nell'intervallo di tensione discriminatore compreso fra V_{si} e V_{ss} stabiliti da P_{201} e P_{202} come mostra la figura 3.2.



figura 3.2

Sequenza della logica riconoscimento centratura ricevitore, su emittente, riferita alla tensione discriminatore.

In assenza di portante, se la FI è ben allineata, il rumore bilanciato darà luogo a una tensione corrispondente allo zero-discriminatore ponendo a luce fissa il led come fosse ben centrata un'emittente. Il criterio posto era la condizione di luce fissa a frequenza ben centrata, quindi, non essendo presente alcun segnale, sarà necessario negare tale condizione. A questo provvede X_{4a} al cui ingresso giunge il criterio di muting (1 in assenza di portante). Avremo così uno zero all'uscita di tale porta quando in antenna non vi è campo; questo zero viene imposto anche se X_{sb} ha l'uscita in 1, facendo cadute su R_{201} , liberando il vincolo al comparatore di X_5 il quale potrà oscillare facendo lampeggiare il led. Come detto in altre occasioni, questo circuito è una ripetizione dello strumento analogico indicante la tensione del discriminatore, pertanto la realizzazione è facoltativa.

Può essere modificata a seconda delle esigenze. Ad esempio imponendo un lampeggio lento quando la sintonia è spostata in basso, e veloce quando spostata in alto, oppure usando due led indicanti, uno lo spostamento della sintonia in alto e l'altro in basso e ambedue accesi in centro.

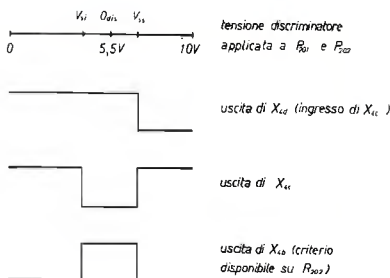
Altre soluzioni potrebbero essere adottate ognuna delle quali può soddisfare particolari esigenze soggettive.

Per questo, tale circuito non viene inserito negli stampati mettendo solo a disposizione i punti 105 e 116 per coloro che vorranno sbizzarrirsi. Il mese prossimo, faremo insieme la taratura dei due telaietti, così un primo punto fermo sarà raggiunto.

Per aspera ad astra!

Guido

AVANTI con **cq elettronica**

Voltmetro ad alta impedenza con 2 OpAmp

IODP, Corradino Di Pietro

Talvolta la bassa impedenza del normale tester falsa le misure di tensione (**cq elettronica**, « Riparliamo del tester », maggio 1978); allora si rende necessario un tester ad alta impedenza d'ingresso.

Un tempo, ciò si otteneva con un doppio triodo nella classica configurazione a ponte, da cui il nome VTVM (Vacuum Tube Volt Meter).

Oggi, nell'era del solid-state, questi volmetri ad alta impedenza vengono costruiti con un paio di fet che sostituiscono il doppio triodo.

Recentemente (maggio 1979) ho visto su **Radio Communication** (la rivista degli OM britannici) un voltmetro ad alta impedenza che fa uso di due Op Amp (Operational Amplifiers).

Lo schema è semplice ed economico; la sensibilità è tale da poter misurare frazioni di millivolt senza dover usare amperometri molto sensibili; ho così pensato di riportare questa esperienza britannica ai Lettori di **cq**, e ringrazio la **RSGB** (Radio Society of Great Britain) per la cortese collaborazione.

Ecco i requisiti che il voltmetro inglese doveva avere:

- portate di misura da 10 mV a 400 V;
- impedenza d'ingresso: maggiore di 15 M Ω su tutte le portate;
- alimentazione: due batterie da 9 V entrocontenute;
- bassa deriva nel tempo e al variare della temperatura;
- possibilità (non modifiche) di poter misurare RF (radiofrequenza), tensioni audio e di rete, valori efficaci e di picco;
- minimo ingombro e portabilità

In figura 1 a pagina seguente è il circuito di un Op Amp.

L'amplificazione può essere esattamente stabilita per mezzo della reazione negativa come da formula di figura 1.

Per chi volesse meglio documentarsi su questi versatili Op Amp, ricordo la serie di articoli di Giuseppe Beltrami (**cq elettronica**, da aprile ad agosto 1980).

Per il 741, in particolare, va menzionato l'articolo « Quasi tutto sul 741 » di Piero Erra, **XELECTRON** 3/80 (supplemento di **cq elettronica**).



figura 1

Circuito di un Op Amp. e formula che dà l'amplificazione.

$$A = \frac{R_1 + R_2}{R_3}$$

Voltmetro ad alta impedenza

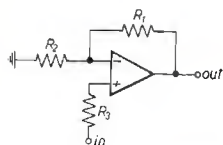
La figura 2 mostra un voltmetro realizzato con due comuni 741.



figura 2

Voltmetro ad alta impedenza con due Op Amp 741.

R_1 : 2,4 kΩ in parallelo con 100 Ω

R_2 : 180 Ω in parallelo con 220 Ω

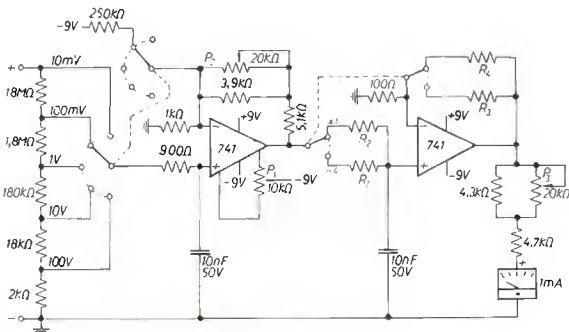
R_3 : 2,4 kΩ

R_4 : 9,1 kΩ con (750 Ω + 51 Ω) in serie

CONNECTION INFORMATION

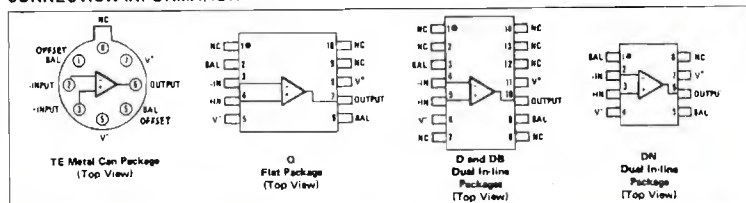

Il primo Op Amp è a guadagno variabile (potenziometro P_2) per permettere la calibrazione del milliamperometro (1 mA fondo scala).

Il secondo Op Amp amplifica 100 oppure 25 volte a secondo della posizione del doppio deviatore. Si ha così un divisore per quattro, il che è molto utile nella pratica.

I resistori dell'attenuatore per le varie portate debbono essere piuttosto precisi (possibilmente 1%) e stabili nel tempo.

Alla prova dei fatti questo voltmetro aveva tutti i requisiti desiderati, meno uno: sulla portata 10 mV, l'impedenza scendeva a 2,5 MΩ, peraltro sufficiente nella maggior parte dei casi.

Ogni volta che si cambia portata, c'è il piccolo inconveniente di dover riazzerare; all'uopo serve P₁ che va collegato agli appositi piedini del 741, contrassegnati con « Offset Bal. » (bilanciamento offset).

Un altro inconveniente si aveva sulla portata 100 mV, dove non si riusciva ad azzerare con P₁; si è dovuto polarizzare il 741 per mezzo di un resistore da 250 kΩ collegato fra il -9V e l'input invertente. Siccome questa difficoltà si ha soltanto su una portata, non sarebbe necessario il secondo commutatore a cinque posizioni; sarebbe bastato un semplice interruttore. Nello schema è indicato il doppio commutatore in quanto sui contatti inutilizzati potrebbero essere sistemati altri resistori (il cui valore va trovato sperimentalmente) in modo da minimizzare (o addirittura eliminare) l'operazione di azzeramento per tutte le portate.

Voltmetro ad altissima impedenza

In figura 3 si vede come si è risolto il problema per avere un'impedenza input più alta.



figura 3

Voltmetro ad altissima impedenza dotato di Op Amp a fet-input LH0042C.
Resistenze a 1/4 W, condensatori a bassa perdita.
Le resistenze R₁, R₂, R₃ e R₄ come in figura 2.

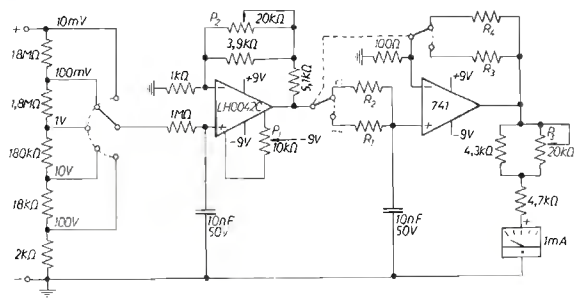
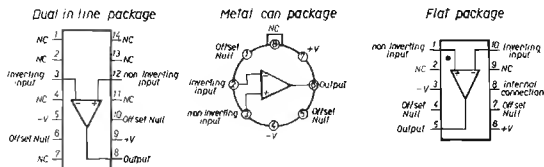

Diagrammi dell'Op Amp a fet-input LH0042.
(dal Data Sheet della National).
Tutte viste dall'alto.

dc electrical characteristics for LH0042/LH0042C

 ($T_A = 25^\circ\text{C}$, $V_S = \pm 15\text{V}$; unless otherwise specified)

PARAMETER	CONDITIONS	LIMITS						UNITS
		LH0042			LH0042C			
		MIN	TYP	MAX	MIN	TYP	MAX	
Input Offset Voltage	$R_S \leq 100\text{ k}\Omega$; $\pm 5\text{V} \leq V_S \leq 20\text{V}$		5.0	20		6.0	20	mV
Temperature Coefficient of Input Offset Voltage	$R_S \leq 100\text{ k}\Omega$		5	20		10	25	$\mu\text{V}/^\circ\text{C}$
Offset Voltage Drift with Time			7			10		$\mu\text{V}/\text{week}$
Input Offset Current	$V_{IN} = 0$		1	5		2	10	μA
Temperature Coefficient of Input Offset Current			Doubles every 20°C			Doubles every 20°C		
Offset Current Drift with Time			0.1			0.1		$\mu\text{A}/\text{week}$
Input Bias Current	$V_{IN} = 0$		10	25		15	50	μA
Temperature Coefficient of Input Bias Current			Doubles every 20°C			Doubles every 20°C		
Differential Input Resistance			10^{11}			10^{12}		Ω
Common Mode Input Resistance			10^{12}			10^{12}		Ω
Input Capacitance			4.0			4.0		pF
Input Voltage Range		± 12	± 13.5		± 12	± 13.5		V
Common Mode Rejection Ratio	$R_S \leq 10\text{ k}\Omega$, $V_{IN} = \pm 10\text{V}$	70	86		70	80		dB
Supply Voltage Rejection Ratio	$R_S \leq 10\text{ k}\Omega$, $\pm 5\text{V} \leq V_S \leq \pm 15\text{V}$	70	86		70	80		dB
Large Signal Voltage Gain	$R_L = 1\text{ k}\Omega$, $V_{OUT} = \pm 10\text{V}$	50	150		25	100		V/mV
Output Voltage Swing	$R_L = 1\text{ k}\Omega$	± 10	± 12.5		± 10	± 12		V
Output Current Swing	$V_{OUT} = \pm 10\text{V}$	± 10	± 15		± 10	± 15		mA
Output Resistance			75			76		Ω
Output Short Circuit Current			20.			20		mA
Supply Current			2.5	3.5		2.8	4.0	mA
Power Consumption				106			120	mW

Si è sostituito al 741 un Op Amp con input a fet.

Con questo Op Amp a fet abbiamo anche risolto l'inconveniente sulla seconda portata: non c'è più bisogno di polarizzazione e questo semplifica il circuito. Inoltre con questo Op Amp a fet è minimizzato il problema di riazzerare a ogni cambiamento di portata (P_1 va collegato ai piedini « Offset Null »).

L'impedenza d'ingresso del voltmetro è ora altissima: superiore a $18\text{ M}\Omega$ su tutte le portate (valore misurato con un ponte d'impedenza a 1 kHz). La precisione è superiore a $2,5\%$ su tutte le portate e la stabilità nel tempo è migliore che nel circuito di figura 2.

Il circuito di figura 3 è praticamente uguale a quello di figura 2; notare però che il resistore sul input del 741 è da $900\ \Omega$ mentre lo stesso resistore è di $1\text{ M}\Omega$ sul input del Op Amp a fet.

Costruzione

La disposizione dei componenti non è critica.

Usare l'accorgimento di collegamenti cortissimi (specialmente nell'attenuatore), in quanto il rumore captato da questi collegamenti viene amplificato e falsa la misurazione.

Tutti i componenti, compresi gli Op Amp, sono stati saldati su una piastrina di Veroboard, e questa piastrina è fissata direttamente sui terminali dell'ampmetro. I resistori dell'attenuatore sono anch'essi montati su un'altra piastrina di Veroboard.

Ne è venuto fuori un apparecchio molto compatto che soddisfa in pieno il requisito di portabilità.

Messa a punto

Dopo aver controllato l'esattezza dei collegamenti, si effettua la calibrazione con l'aiuto dei tre potenziometri P_1 , P_2 , P_3 .

Ruotare l'attenuatore sulla portata 100 mV.

Ruotare P_3 al massimo valore; in questo modo siamo sicuri che l'ago dello strumento non vada violentemente a fondo scala.

Dare tensione e collegare all'ingresso del voltmetro una tensione di circa 200 mV, regolare P_3 in modo che l'ago vada di circa il 2 % oltre il fondo scala.

Togliere il segnale da 200 mV, cortocircuitare l'ingresso dell'attenuatore e regolare P_1 in modo che lo strumento segni zero.

Applicare un segnale da 100 mV esatti e mandare l'ago a fondo scala per mezzo di P_2 .

Con ciò termina la calibrazione che dovrebbe mantenersi precisa al 1 % su tutte le portate, incluso il divisore per quattro.

Per ottenere la tensione per la calibrazione, si è usato il circuito di figura 4; con l'aiuto di un voltmetro preciso, ruotare il potenziometro da 500 Ω in modo da avere 100 mV esatti.



figura 4

Circuito per la calibrazione del voltmetro.

Questo circuito è leggermente differente da quello dell'articolo originale. Ho infatti scritto all'Autore che mi ha consigliato di fare la calibrazione sui 100 mV usando il circuito di figura 4.

E' una mia abitudine scriveva all'Autore prima di costruire un progetto, per varie ragioni.

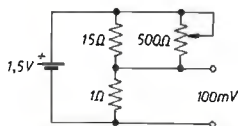
Una di queste è che spesso c'è qualche errore sugli schemi; in questo caso c'erano due sviste che ovviamente non appaiono nei circuiti di figura 2 e di figura 3.

Eccovi l'attuale indirizzo dell'Autore: R. E. Barber, G3NEF/ZC4RE, 7 Northen Ave., Henlow, Bedford, England.

Si tratta di un Tenente Pilota della RAF, per questo l'indirizzo non coincide con quello che trovi sull'articolo originale. Per completezza, preciso che l'articolo in questione è stato anche pubblicato sulla rivista americana **QST**, dicembre 1979 (le correzioni, a cui accennavo, si trovano in **QST**, aprile 1980).

Misura delle correnti

Con un voltmetro si possono misurare « indirettamente » anche le correnti. Basta inserire nel circuito in esame un resistore di basso valore (per non disturbare il circuito), e poi misurare la caduta di tensione ai capi del resistore; dividendo la caduta di tensione per il valore del resistore, si ha la corrente. Per poter leggere con facilità i valori di corrente sulla scala del voltmetro, conviene usare valori « unitari » di resistenza. Per esempio, inseriamo un resistore da 0,1 Ω , e poi misuriamo la caduta di tensione ai suoi capi. Ammettiamo di leggere 0,2 V, la corrente sarà 2 A ($0,2 : 0,1 = 2$). Per maggiori chiarimenti, rimando all'articolo già citato sul tester.

Op Amp con fet-input

Non conoscendo le caratteristiche di questo Op Amp a fet, mi son fatto inviare il Data-Sheet dalla ADELSY S.p.A. (via Novara 570, 20153 Milano). Non ci sono problemi di reperibilità e di costo.

Dalle caratteristiche si notano valori molto superiori al 741, il cui Data-Sheet è pubblicato nell'articolo citato (notare i parametri « Input Offset Current », « Input Bias Current », ecc.).

A questa famiglia di Op Amps a fet appartengono anche lo LH0022 e lo LH0052, che vengono rispettivamente definiti « High Performance fet Op Amps » e « Precision fet Op Amps ».

Per dare un'idea delle prestazioni di questi aggeggi, lo LH0052 ha una « Input Offset Current » al di sotto del picoampere, siamo cioè nel campo dei femtoampere (pico = 10^{-12} ; femto = 10^{-15}).

Per i nostri scopi va bene lo LH0042, che il Data-Sheet definisce « low cost », cosicché il costo di questo voltmetro è molto contenuto.

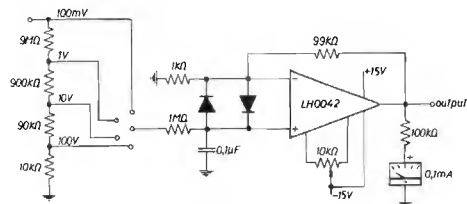

Calcolo
amplificazione:

$$\frac{99.000 + 1.000}{1.000} = 100$$

figura 5

Semplice voltmetro ad alta impedenza

(dal Data Sheet della National).

Notare i due diodi di protezione sui due input.

Il condensatore da 0.1 μF è a bassa perdita (polistirolo).

Resistenze dell'attenuatore al 1 %.

Giovanni Lanzoni

i2YD
i2LAG

20135 MILANO - Via Comelico 10 - Tel. 589075-544744



+ 2



M + 3M



SUPERSIDEKICK



EXPANDER



+ 3M

DISTRIBUTORE AUTORIZZATO DALLA:

TURNER
IMPORT. DIRETTA USA

In figura 5 ho riportato lo schema di un semplicissimo voltmetro ad alta impedenza che usa un solo fet Op Amp (dal Data-Sheet della National). L'amplificazione è di cento volte, e si è usato un amperometro più sensibile, cioè da 0,1 mA fondo scala. C'è un solo potenziometro di azzeramento; per chi volesse calibrarlo con più precisione, si possono aggiungere gli altri due potenziometri delle figure 2 e 3; oppure si possono « selezionare » le due resistenze che determinano l'amplificazione e la resistenza che determina il fondo scala dello strumento.

Bibliografia

« **An inexpensive High-Z accurate transistor Voltmeter** » di R. E. Barber, BSc, G3NEF/ZC4RE, su Radio Communication, May 1979.

Op Amps: serie di articoli sugli amplificatori operazionali di I4YAF, Giuseppe Beltrami, su **cq elettronica**, da aprile ad agosto 1980.

« **Quasi tutto sul 741** » di Piero Erra, su **XELECTRON** (supplemento a **cq elettronica**) di marzo e ottobre 1980. * * * * *

Raccoglitori per la rivista "cq elettronica"

Richiedeteli a:

edizioni CD
via C. Boldrini, 22
40121 BOLOGNA

Due raccoglitori
per annata
L. 6.500
agli abbonati
L. 6.000



Pagamento con assegni propri o circolari - vaglia
o con c./c. P.T. n. 343400 a noi indirizzati.

dedicato
agli autocostruttori e agli sperimentatori

La misura relativa della intensità di campo qualcosa di diverso

11HJK, Pietro Giacomo Paganelli

In **Appendice** trovate indicazioni per la realizzazione di uno strumentino semplice ed economico in grado di fornire informazioni circa l'intensità di una radiazione emessa da un'antenna del tipo omnidirezionale come ad esempio le antenne a stilo dei ricentrans portatili, o quelle montate su imbarcazioni o automobili o ancora, le antenne con piano di massa riportate molto usate in banda cittadina. In altre parole si tratta di un misuratore adatto a ottimizzare le prestazioni di antenne alle quali si chiede soltanto di irradiare più segnale possibile, dando per scontato che ciò avviene grosso modo nella stessa maniera in una qualsiasi direzione.

Per fare ciò è sufficiente porre lo strumento a una distanza pari a diverse lunghezze d'onda per evitare accoppiamenti induttivi o capacitivi che potrebbero falsare le indicazioni e, agendo sull'antenna o sul sistema di accordo, ottenere la massima deviazione dell'indice del galvanometro. Per questo tipo di antenne non esiste il problema di ottimizzarne le prestazioni in una direzione piuttosto che in un'altra, non vi è perciò la necessità di fare confronti tra situazioni diverse. Non si parla di guadagno in quanto si sa che in confronto al dipolo che irradia molto di più in due direzioni (figura 1) le antenne verticali omnidirezionali perdono, naturalmente in confronto alle due direzioni « privilegiate » del dipolo.



figura 1

DUMMY LOAD
CARICO FITTIZIO

HLD 1 K = 1.000 W CAS
HLD 2 K = 2.200 W CAS

rms real measurement systems T. 0321 85356

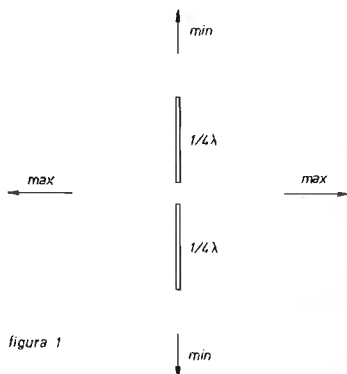
Diciamo che questo tipo di misuratore è più che sufficiente. Per chi invece vuole costruire un'antenna che concentri il più possibile l'energia a disposizione in una sola direzione e in un angolo molto ristretto si pone il problema dei confronti. Parlare di guadagno ha infatti un senso soltanto se si dice rispetto a che cosa. Di solito si confronta, a parità di potenza disponibile, l'intensità massima irradiata (che per le antenne direttive avviene in una sola direzione) con quella irradiata da un dipolo a mezz'onda tagliato per quella stessa frequenza (in uno dei due sensi definito « privilegiato » naturalmente).

Di queste due intensità si fa il rapporto, si calcola il logaritmo in base 10 e lo si moltiplica per 20: il risultato è un numero puro che esprime in decibel il guadagno dell'antenna sul dipolo.

Facciamo un esempio: se irradiando con un'antenna direttiva, il segnale ricevuto a molte lunghezze d'onda di distanza da una antenna è doppio di quello ricevuto dalla stessa antenna quando si sostituisce la direttiva con un dipolo si può affermare che la direttiva guadagna 6 dB rispetto al dipolo. Infatti, se si fanno i calcoli: $20 \text{ Log}_{10} 2 = 20 \times 3,010299956 = 6,020599913 \text{ dB}$ che vuol dire un punto sullo Smeter. Per ottenere lo stesso con il dipolo avremmo dovuto moltiplicare per 4 la potenza trasmessa.

I guadagni delle antenne espressi in decibel si riferiscono al dipolo perché il dipolo a mezza onda è la forma più semplice di antenna, certamente anch'esso proprio perché non è omnidirezionale guadagna a sua volta nei confronti di un'antenna detta isotropica (a volte abbreviata ISO) che irradia cioè in tutte le direzioni (come la luce da una stella, per intenderci) con la stessa intensità. Tale antenna però è puramente teorica e quindi anche se in effetti è il vero punto di riferimento, si preferisce ricordare che il dipolo guadagna sull'isotropica 2,14 dB, e partire da questo valore come se fosse 0 dB. Le antenne che guadagnano sul dipolo lo fanno aumentando l'irradiazione in un solo senso agendo cioè sul rapporto avanti-dietro che per il dipolo è 0 dB. Infatti, vedi figura 2, l'intensità in A è uguale a quella in B quindi il rapporto è 1 per cui $20 \text{ Log}_{10} 1 = 0 \text{ dB}$.



figura 2

Un altro parametro è quello definito come rapporto avanti-lato, più alto è, più l'angolo si stringe e nel senso di massima radiazione l'antenna diventa più direttiva e dato che la potenza è quella che è (l'antenna direttiva non è un amplificatore!) concentrandola in una sola direzione, in quella direzione di fatto il campo elettromagnetico aumenta. Con questo tipo di antenne è interessante poter confrontare e misurare con approssimazione sufficiente l'intensità del campo irradiato con l'antenna in prova in direzioni diverse partendo da quella di massimo segnale fino a quella di minimo per apprezzare i vantaggi o meno di certe regolazioni agli effetti del miglioramento del rapporto avanti-dietro e avanti-lato. Può essere infine interessante

tracciare il diagramma di radiazione ponendo lo strumento a molte lunghezze d'onda di distanza e partendo orientando la direttiva per la massima intensità di segnale. Questo punto di partenza sarà la direzione 0° poi si procede ruotando di 10° in 10° segnando di volta in volta la perdita in dB su un diagramma del tipo di figura 3.



figura 3

Esempio di diagramma di radiazione su un angolo di 180° .

Si avrà alla fine un'idea « grafica » del comportamento della nostra antenna. Per fare tutto questo però ci occorre uno strumento tarato in dB abbastanza preciso quindi un poco diverso da quello esaminato in precedenza. Quello che vi propongo è un **indicatore di intensità di campo calibrato in dB con due portate fondo-scala, preciso entro 1 dB.**

La caratteristica più interessante è quella di impiegare un milliamperometro convenzionale a scala lineare e componenti di facile reperibilità (come ho già avuto occasione di dire, tutti i componenti si possono trovare presso le varie Ditte che fanno pubblicità sulla rivista, basta cercare e scrivere). Passiamo all'esame del circuito.

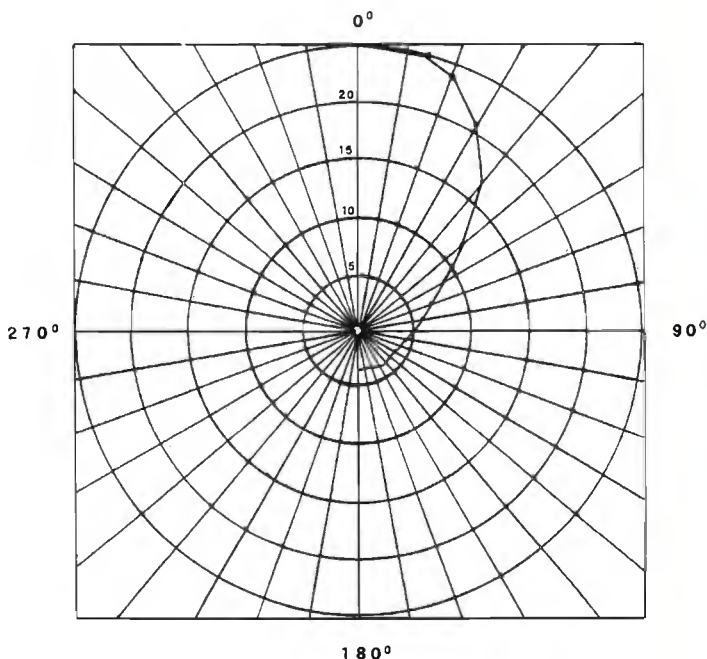
Lo schema è un tantino più complesso di quello base che trovate in Appendice, ma non significa per forza che sia più difficile.

Riferendoci alla figura 4 vediamo L_1 e L_2 che risuonano alla frequenza desiderata con C_1 che serve ad accordare le bande HF. La regolazione si fa per ottenere la massima indicazione dello strumento con la frequenza alla quale interessa il controllo. Se il segnale è tale da causare una deflessione dell'indice dello strumento oltre il fondo scala, l'attenuatore R_4 può essere regolato per ridurre il livello del segnale in arrivo. Due amplificatori operazionali comprendono un circuito logaritmico che produce una tensione di uscita al piedino 10 di X_{1B} che è proporzionale al logaritmo (quindi ai dB) del segnale in ingresso. Il diodo D_1 è polarizzato direttamente attraverso una resistenza da 1 M Ω per migliorare la sua conduttività a segnali di ingresso di basso valore. La tensione di uscita è prelevata dal secondo amplificatore operazionale, al piedino 10 di X_{2B} e inviata al milliamperometro da 1 mA fondo-scala.



figura 4

L_1 , L_2 , L_3 vedi testo.

Come si vede in figura, un commutatore permette di selezionare due diversi valori di resistenza in serie allo strumento per le due portate 20 e 40 dB fondo scala. In assenza di segnale applicato vi è una certa deviazione dello strumento dovuta a una piccola corrente di riposo; le letture fatte nella zona prossima a questo livello non saranno precise come quelle fatte nella parte superiore della scala. A questo proposito va detto che per ottenere una deviazione significativa dello strumento occorrono circa 1.000 μ V di segnale. Come ho già detto, la precisione del sistema è entro 1 dB e mi pare sufficiente. La tensione di alimentazione del misuratore è di +9 V e -9 V e, come vedete, il problema è stato risolto in modo assai semplice con due normali pilette da 9 V e da un doppio interruttore. Per bilanciare l'alimentazione esiste il potenziometro R_1 che ha appunto la funzione di DC-offset; può essere montato sul retro dello strumento dove si trova l'attacco dell'antenna e può essere usato per posizionare l'indice

dello strumento a qualche marca di riferimento «traslando» appunto l'alimentazione dell'operazionale X_{1B} . Per le resistenze in serie al milliamperometro vi è da dire che la somma di $R_{2A} + R_{2B}$ deve dare come risultato 8.000Ω e R_{2B} è un trim che permette di ottenere appunto questo valore. Anche l'attenuatore R_4 di cui abbiamo già parlato può essere posto vicino al bocchettone dell'antenna in modo che sul frontale si hanno soltanto l'interruttore on-off, il commutatore delle portate 20-40 dB e quello delle bande 5-20 MHz oltre, naturalmente, al variabile C_1 che serve per l'accordo. Per le bobine si usano i comodi toroidi del tipo T-68-2 avvolgendo per L_1 44 spire di filo smaltato $\varnothing 0,5$ mm su un toroide mentre, per l'altro, 15 spire per L_2 con sopra avvolte 2 spire per L_3 , sempre di filo $\varnothing 0,5$ mm. Come connettore per l'antenna usate uno normale per cavo coassiale, è molto più comodo. Il circuito integrato non deve spaventare nessuno, è un $\mu A747$ o LM747 che dir si voglia (dipende da chi lo costruisce) che altro non è che un doppio $\mu A741$ dal costo ormai irrisorio e di facilissima reperibilità.

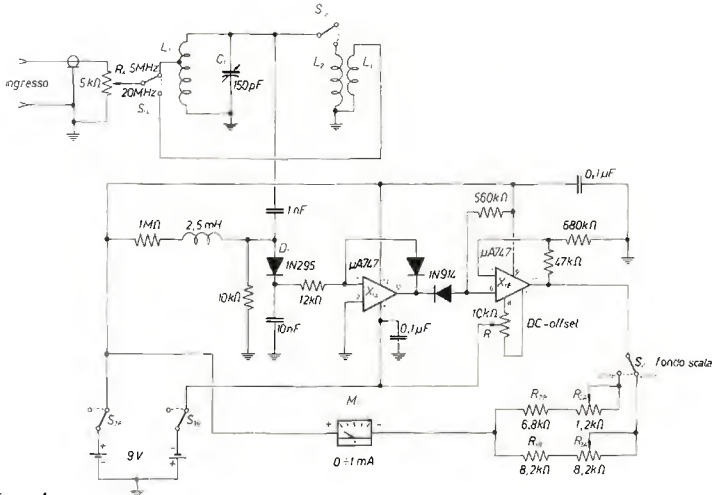
In figura 5 vi do tutte le indicazioni relative ai diversi tipi di contenitori nei quali viene montato; voi tenete presente che i numeri che compaiono nello schema si riferiscono al tipo Dual-In-Line Package e regolatevi di conseguenza.

figura 5

$\mu A747$ visto da sopra.
Dual-in-line Package (14 piedini).

Per il contenitore del tipo Flat-Package, la disposizione è identica. Il contenitore rotondo (Metal-can Package) non si può impiegare perché a causa del numero limitato di piedini (10) manca delle uscite Offset Null che in questo circuito sono impiegate.

EQUIVALENZE:

Fairchild e Signetics	$\mu A747$
National	LM747
RCA	CA3747
Texas	SN52747

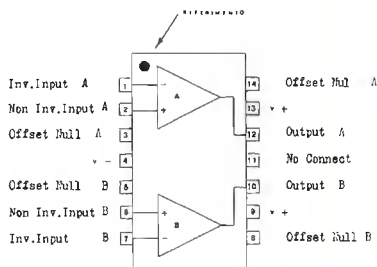

Forse è anche meglio dire che il tipo $\mu A747C$ è identico a quello senza C, cambiano soltanto i limiti di temperatura; il $\mu A747$ funziona da $-55^\circ C$ a $+125^\circ C$ mentre il $\mu A747C$ da $0^\circ C$ a $+70^\circ C$.

Io non l'ho fatto, ma se qualcuno pensa al circuito stampato lo può sicuramente fare. Ritengo sia sufficiente un pezzetto di vetronite ramata a pallini o striscette per montaggi sperimentali. Non voglio dare indicazioni precise per lasciare spazio alla fantasia di ognuno. Il circuito stampato è certamente più elegante ma quando non è indispensabile è meglio non usarlo perché obbliga a usare componenti di determinate dimensioni piuttosto di altri equivalenti che magari si hanno già in casa. Se qualcuno la realizzerà su circuito stampato farà comunque cosa gradita a tutti se lo invierà alla rivista assieme a qualche suggerimento o esperienze.

Ricordate comunque che le cose belle sono quelle che funzionano, quindi non cercate inutili miniaturizzazioni, usate un contenitore metallico che magari avete già e se siete soddisfatti in seguito potrete sempre comprarne uno su misura.

Due parole per finire.

Quello descritto è uno strumento senza pretese ma, come il Grid-Dip, può dare molte soddisfazioni. I risultati che si ottengono sono direttamente proporzionali alla volontà, alla pazienza e alla passione per la sperimentazione.

Spero comunque di aver contribuito all'arricchimento personale di qualcuno perché i risultati che si ottengono con le proprie mani da soli sono sempre grandi risultati e valgono le ore (a volte di sonno) perdute.

Vale sempre la pena: l'esperienza non si può comprare.

* * *

Come usarlo? Naturalmente serve un'antenna ricevente che deve essere posta orizzontalmente se l'antenna in prova è a polarizzazione orizzontale. Occorre cercare di evitare di commettere errori; porsi a diverse lunghezze d'onda di distanza è essenziale come ho già detto, pensate che con un'antenna ricevente di misure comparabili a quelle dell'antenna in prova può accadere che per distanze brevi l'accoppiamento tra le due antenne possa essere grande abbastanza da causare che la ricevente diventi parte del sistema radiante. In questi casi è intuitivo che i risultati saranno di certo errati. L'antenna ideale è un dipolo da collegare al misuratore con un cavo coassiale: le dimensioni del dipolo devono essere adeguate a ottenere un'indicazione sufficiente dello strumento.

A proposito di antenne trasmettenti è da notare che per frequenze oltre i 21 MHz sono sufficienti uno o due watt mentre per frequenze al disotto di questo valore anche un Grid-Dip diventa ottimo trasmettitore (onore al QRP dunque!).

Con questo termine ringraziandovi per l'attenzione.

* * *

Bibliografia

Hewlett Packard: **Field Strength Measurement** (Application Note).

American Radio Relay League: **The Radio Amateur's Handbook**.

DL8FI, Wolfgang Link: **Metodi di misura per radioamatori**.

* * *

Appendice

Un'antenna trasmittente, quindi usata per irradiare nello spazio onde elettromagnetiche, crea intorno a sé un campo elettromagnetico. Tale campo subirà attenuazioni e riflessioni ma una cosa è certa: maggiore è la potenza irradiata, maggiore è la possibilità che il segnale (e quindi l'informazione che esso contiene) possa giungere lontano.

L'energia a radiofrequenza è quella che può fornire il trasmettitore ed è un dato fisso, noi possiamo soltanto scegliere se dissiparla su un carico puramente resistivo (carico fittizio) oppure dissiparla usando un'antenna. In questo ultimo caso è possibile intervenire sulla direzione nella quale il campo elettromagnetico viene irradiato scegliendo il tipo di antenna.

Fermo restando però un certo tipo di antenna, si cerca sempre di ottimizzarne le prestazioni, portandola alla risonanza alla frequenza alla quale si intende operare e adattandola alla linea, in maniera da utilizzare nel modo migliore l'energia a disposizione. Questo è sempre valido con qualsiasi tipo di antenna. Per ottenere « il massimo » si usano strumenti (anche autocostruiti) come il Grid-Dip Meter per controllare la frequenza alla quale l'antenna risuona e il misuratore del rapporto onde stazionarie della linea per ottenere l'adattamento migliore. In questo modo è però difficile avere un'idea dell'intensità del campo elettrico nelle varie direzioni oppure dell'aumento del rendimento del sistema radiante al variare del luogo dove esso è installato (per esempio su un'automobile o una barca). Ciò che può essere di notevole utilità è la misura dell'intensità di campo.

La misura dell'intensità di campo in un punto qualsiasi dello spazio in valore assoluto è possibile soltanto con speciali apparecchiature ed è giustificato solo in casi particolari. Fortunatamente questo tipo di misura non è per noi necessaria anzi, proprio perché cerchiamo di ottenere il massimo dal nostro sistema radiante ciò che ci serve è un'indicazione che ci permetta il confronto tra diverse situazioni, in maniera da poter scegliere la condizione migliore. Ci interessa quindi una misura relativa.



figura A1

Un misuratore di campo relativo, nella sua forma più semplice, è un dispositivo capace di assorbire radio-frequenza e di evidenziarla.

Volendo, lo si può definire un ricevitore e, volendo semplificare, immaginarlo nella sua prima formulazione come un'antenna ricevente, un diodo rivelatore e un galvanometro (figura A1).

Un circuito del genere è detto aperiodico e rivela qualsiasi tensione a radiofrequenza sia assorbita dall'antenna. Rivelatori più selettivi e sensibili sono detti periodici, ma a causa dei circuiti risonanti essi debbono essere accordati per ogni frequenza. Tale tipo di circuito schematizzato nella forma più semplice (figura A2) è composto da un circuito oscillante dal quale viene prelevata radiofrequenza e quindi rivelata da un diodo al Germanio.

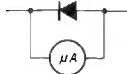

figura A2

Per inciso dirò che questo tipo di circuito, proprio perché è necessario accordare il circuito oscillante per ottenere la massima indicazione dello strumento, si presta ad essere usato come ondometro ad assorbimento. Infatti, a ogni posizione dell'indice della manopola del condensatore variabile corrisponde una diversa frequenza e quindi riportando su una scala i diversi valori (si può tarare con un Grid-Dip) usando accoppiamenti « laschi » come si suol dire, si può ottenere quello che oggi si può definire il « frequenzimetro dei poveri » ma che certamente (non molti anni fa) ha fatto felici forse più sperimentatori di quanti ne facciamo i numeretti rossi oggi alla portata di tutti.

Passando a una semplicissima realizzazione pratica, concludo questa Appendice dedicata ai meno esperti, rimandando allo schema di pagina 107 i più « scafati ». Lo schemino base è facile ma nel contempo sofisticato come prestazioni.

La figura A3 riporta lo schema elettrico dell'indicatore che propongo per la gamma HF da 1,8 MHz fino a 30 MHz.

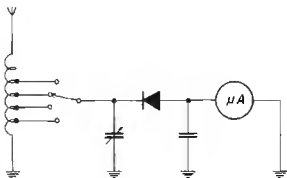

figura A3

L_1, L_2 vedi testo.

G. Lanzoni I2VDO I2LAG YAESU-ICOM
 20135 MILANO - Via Comelico 10 - Tel. 589075-544744

Il circuito accordato è composto da una induttanza a prese multiple selezionate da un commutatore rotante e la capacità variabile per permettere l'accordo. Per i 160 metri occorre aggiungere una capacità fissa in parallelo alla bobina L, per mezzo di un interruttore. Sia L₁ che L₂, che preleva il segnale per lo strumento, sono avvolte su un nucleo toroidale Amidon N° T-68-2. I nuclei toroidali sono pratici da usare e facilmente reperibili (vedi pubblicità sulla rivista) se qualcuno trovasse qualche difficoltà e preferisse le bobine diciamo tradizionali le può calcolare tenendo presente che per la gamma 1,8 + 3,5 MHz occorrono 20 µH, per quella dei 7 MHz 10 µH, per quella dei 14 MHz servono 3 µH e, in ultimo, per la banda 21 + 28 MHz, 2 µH.

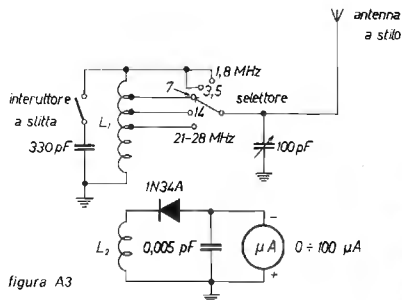
Nel mese di ottobre dell'anno 1973 la rivista ha pubblicato un interessante articolo riguardante il calcolo delle bobine, quindi nessun problema per i vecchi lettori che certamente conservano tutti i numeri degli anni scorsi, per i nuovi lettori invece c'è solo da richiedere l'arretrato o cercare l'amico che conserva tutte le cose utili come i vecchi numeri di **cq elettronica**.

Torniamo all'Amidon T-68-2, la bobina da avvolgere come L₁ è di 50 spire di filo smaltato Ø 0,4 mm, disponendo le varie prese secondo quanto segue: per la banda 15 e 10 metri dopo 10 spire dal lato massa, per i 20 metri 18 spire dal lato massa, per i 40 metri 36 spire sempre dal lato massa e per la banda 80 + 160 metri tutto l'avvolgimento di 50 spire. La bobina L₂ deve soltanto prelevare una parte dell'energia per accoppiamento induttivo, per una sufficiente indicazione dello strumentino che potrebbe anche non essere di 100 µA f.s. quindi partite con un certo numero di spire e provate.

La sperimentazione è il metodo migliore per fare esperienza.

Lo strumento è assai semplice e non prevede una regolazione del segnale in ingresso: un metodo pratico per simulare un attenuatore nel caso il segnale fosse troppo intenso e lo strumento segnaesse oltre il fondo scala, è quello di desintonizzare il circuito accordato. Non vi sono indicazioni particolari da seguire per il montaggio; il tutto può essere alloggiato in un contenitore metallico con lo strumento sul frontale, se interessa l'uso come ondometro, è meglio lasciare spazio attorno all'asse del variabile in modo da poter applicare un cartoncino sotto alla manopola con indice, per segnare le frequenze di riferimento che interessano.

Per l'antenna è sufficiente uno stilo: chi ne ha uno estraibile, di recupero, farà una cosa più elegante, ma anche un 60 cm di filo rigido di rame, ottone o alluminio di 2 + 3 mm di diametro fissato a uno spinotto da introdurre in una boccola posta nella parte superiore della scatola va benissimo.

In ultimo vi dirò che il tutto è facilmente adattabile per la gamma VHF, occorre soltanto modificare la bobina.

Ricordandovi che la soddisfazione di un piccolo risultato ottenuto provando e riprovando da soli vale sempre il tempo perduto, vi ringrazio per l'attenzione. * * * * *

City elettronica radio service



20138 milano · via mecenate 103 · tel. 506.38.26

**PONTI RADIO - RICETRASMETTITORI VHF - UHF
PER I SETTORI CIVILE E NAVALE
VENDITA - ASSISTENZA - MANUTENZIONE**

**PROGETTAZIONE E COSTRUZIONE RADIOALLARMI - TELECOMANDI
INSTALLAZIONE IMPIANTI - ALTA SPECIALIZZAZIONE TECNICA**

CERCHIAMO: per la nostra sede di Milano, **TECNICI** preparati con esperienza almeno quadriennale per servizio assistenza e manutenzione interna ed esterna.
Ottime prospettive, trattamento economico adeguato alle effettive capacità.

ANTENNA PROFESSIONALE

ALTA POTENZA

SIN-4 / C M B

La maggior parte dei sistemi riceventi, sia su mezzi mobili (autoradio), sia in ambienti domestici, ha ormai dimostrato la preferenza della polarizzazione verticale per la radiodiffusione.

E' per questo che, nel realizzare un'antenna professionale, che tenesse conto della reale problematica, ci siamo indirizzati verso il tipo collinare verticale a quattro dipoli. E' infatti nostro parere che con questo tipo di antenna, se ben realizzato, si ottenga il miglior rapporto prezzo-qualità-ingombro.

L'antenna "SIN-4/CMB" è composta di quattro dipoli sinfasici, ciascuno con impedenza caratteristica 50 Ohm, e da un combinatore di potenza a doppio salto d'impedenza, ciò per ottenere la maggior larghezza di banda possibile.

Per quanto concerne la realizzazione meccanica, la "SIN-4/CMB" è interamente realizzata in acciaio trattato, ottone tornito, PTFE ed altri materiali pregiati, presentandosi come un vero gioiello di precisione.

L'intera antenna è fisicamente a massa, quindi immune dai problemi di caricamento elettrostatico, tipici di altre antenne di questo genere.

All'esterno l'antenna è trattata con vernici e gomme anticorrosione; la viteria è in acciaio inox.

sintec

s.r.l

TECNOLOGIE ELETTRONICHE

88046 lamezia terme via del progresso 105 tel. 0968 - 27430

Dal Sud qualità e tecnologia per il mercato italiano

Disponiamo di attrezzato laboratorio con analizzatore di spettro HP, Wattmetri e terminazioni, Counter, Oscilloscopi.



ANTENNA SIN - 4/CMB

Gamma di frequenza	87,5 ± 106 MHz
Impedenza ingresso	50 Ohm asimmetrico
R.O.S.	< 1,2 : 1
Diagramma verticale	punto a mezza potenza 22°
Diagramma orizzontale	~ circolare
Polarizzazione	verticale
Guadagno	10,5 dB Isotropico
Lunghezza totale dell'antenna	~ 7,7 m.
Potenza applicabile	≤ 3 KW
Connettore ingresso del combinatore	"7/16" femmina
Connettore uscita del combinatore	"N"
Connettori ingresso dei dipoli	"N"
Fissaggio	Tubi di acciaio Ø 80 mm. minimo con serrabiti forati
Resistenza al vento	> 160 Km/h

CONCESSIONARIO

 Sinterco

BIRD 43



MISURA DI POTENZA RF

da 0,45 a 2300 MHz
da 0,1 a 10000 Watt
con..

BIRD 4381

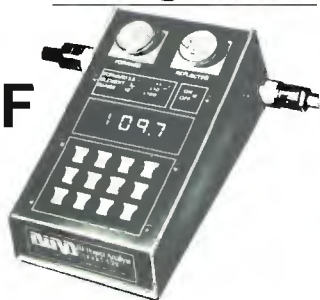

WATTMETRI RF PASSANTI BIDIREZIONALI (THRULINE)

Sia che scegliate il famoso **modello 43** (oltre 100.000 venduti) oppure la nuova versione **modello 4431**, con accoppiatore direzionale variabile incorporato (Vi consente di esaminare il segnale RF al contatore o all'analizzatore di spettro o altro), avrete uno strumento professionale, ad ottima direttività, che Vi consente misure precise ed affidabili, sempre.

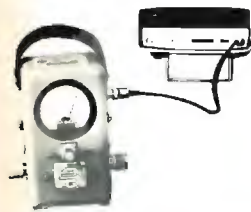

IL wattmetro digitale della nuova generazione. **Modello 4381 ANALYST**, utilizza gli stessi tappi del Modello 43. Basta premere un pulsante per leggere direttamente nel visualizzatore digitale (sovrapposta 20%, posizionamento automatico della virgola) senza necessità di calcoli o tabelle, la potenza CW o FM sia incidente che riflessa (in Watt o dBm), il VSWR, le perdite di ritorno in dB, la potenza di picco in Watt e la modulazione in percentuale. Si può inoltre rilevare i min/max di potenza con memorizzazione. Si tratta di uno strumento, totalmente di nuova concezione, che inizia una nuova era nel campo delle misure ed analisi della potenza RF e che continua per gli anni 80 la tradizione di leadership della Bird.

VASTO ASSORTIMENTO DI ELEMENTI (TAPPI), COMUNI A TUTTI I THRULINE, PER PRONTA CONSEGNA

BIRD

- CARICHI COASSIALI
- WATTMETRI TERMINALI
- ATTENUATORI
- FILTRI
- SENSORI DI POTENZA
- SISTEMI DI MONITORAGGIO/
ALLARME PER TRASMETTITORI



Una linea completa di strumenti ed accessori in coassiale per l'industria delle comunicazioni RF sia per il controllo di ricezione che di trasmissione. Possibilità di fornire componenti RF in esecuzione speciale (filtri, sensori e filtri/sensori accoppiati). Disponibili a richiesta un completo catalogo generale oppure cataloghi specifici per misure su ricetrasmittitori mobili o su trasmettitori fissi di potenza.

Vianello

Sede: 20121 Milano - Via Tommaso da Cazzaniga 9/6
Tel. (02) 34.52.071 (5 linee)
Filiale: 00185 Roma - Via S. Croce in Gerusalemme 97
Tel. (06) 75.76.941/250-75.56.188

Alla VIANELLO S.p.A. - MILANO
Inviatemi informazioni complete, senza impegno

CG 1/80 B

NOME _____
 SOCIETA'/ENTE _____
 REPARTO _____
 INDIRIZZO _____
 CITTA _____ TEL. _____

Giovanni Lanzoni ^{i2VD} _{i2LME}

20135 MILANO - Via Comelico 10 - Tel. 589075-54474



IN ESCLUSIVA
PER L'ITALIA

Caratteristiche tecniche

	T2X	HAM III	CD44
Portata	Kg. 1280	620	330
Momento flettente	Kgm 208	115	76
Massimo momento torcente	Kgm 21,6	15	9,2
Massimo momento frenante	Kgm 131,7	74	24
Tensione di esercizio al rotore	V 24	28	28
Numero dei poli del cavo di alimentazione	8	8	8
Angolo di rotazione	365°	365°	365°
Tempo impiegato per 1 giro completo	sec. 60	60	60
Tensione di alimentazione	220 V 50 Hz	220 V 50 Hz	220 V 50 Hz



CD-44
Portata Kg 330



TIX TAIL TWISTER
Portata Kg 1280



HAM IV
Nuovo tipo

L'UNICO ROTORE CON
COMPLETA GARANZIA
IN ITALIA
E TUTTI I RICAMBI
DISPONIBILI A STOCK

YAESU

CENTRI VENDITA



BARI
ARTEL - Via G. Fanelli 206-24/A
Tel. (080) 629140

BIELLA CHIAVAZZA
I.A.R.M.E. di F.R. Siano - Via de Amicis 17/0
Tel. (015) 351702

BOLIGNA
RADIO COMMUNICATION
Via Sigonio, 2 - Tel. 345697

BORGOMANERO (Novara)
G. BINA - Via Arona, 11 - Tel. 92233

BRESCIA
PANAR ELETTRONICA - Via S. M. Crocifissa di
Roas, 78 - Tel. 390321

CARBONATE (Como)
BASE ELETTRONICA - Via Volta, 61 - Tel. 831381

CASTELLANZA (Varese)
CO BREAK ELECTRONIC
Viale Italia, 1 - Tel. 542060

CATANI
PHONE - Via Papale, 61 - Tel. 448510

CESANO MADRANO
TUTTO AUDIO - Via S. Stefano, 1 - Tel. 50288

CITTA' S. ANGELO (Pescaia)
CIERI - P.za Cavour, 1 - Tel. 96548

FERMO
HEP IANO e MARCELLO - Via Leni 32/36
Tel. (0734) 38111

FERRARA
FRANCO MORETTI - Via Barbantini, 22 - Tel. 32878

FIRENZE
PAOLETTI FERRERO s.d.f.
Via il Prato 40/R - Tel. 294974

FIRENZE
CASA DEL RADIOMATORE
Via Austria 40/44 - Tel. 686504

FOGGIA
DOTTICELLI
Via Vittime Civili, 64 - Tel. (0881) 43961

GENOVA
Hobby RADIO CENTER
Via Napoli, 117 - Tel. 210995

F.lli FRASSINETTI
Via Re di Puglia, 36 - Tel. 395260

LATINA
ELLE PI
Via Sabaudia, 8 - Tel. 48388 - 42549

MILANO
ELETTRONICA G.M. - Via Procaccio, 41 - Tel. 313179

MILANO
MARCUCCI - Via F.lli Bronzetti, 37 - Tel. 7386051

MILANO
LANZONI - Via Comelico, 10 - Tel. 589075

MIRANO (Venezia)
SAVING ELETTRONICA
Via Gramsci, 40 - Tel. 432876

MODUGNO (Bari)
ARTEL - Via Palese, 37 - Tel. 629140

NAPOLI
BERNASCONI
Via G. Ferraris, 66/C - Tel. 335281

NOVILISURE (Alessandria)
REPLETO GIULIO
Via delle Riformezze, 125 - Tel. 78255

PADOVA
SISELT - Via L. Euteria, 62/A - Tel. 623255

PALERMO
M.M.P. - Via S. Corleo, 6 - Tel. 580988

PESARO
ELETTRONICA MARCHE snc - Via Camadon 23
Tel. 42764

PIACENZA
E.R.C. di Civili - Via S. Ambrogio, 33 - Tel. 24364

REGGIO CALABRIA
PARISI GIOVANNI
Via S. Paolo, 4/A - Tel. 942148

ROMA
ALTA FEDELTA'
C.so d'Italia, 34/C - Tel. 857942

ROMA
MAS-CAR di A. MASTROIELLI
Via Reggio Emilia, 30 - Tel. 8465641

ROMA
RADIO PRODOTTI
Via Nazionale, 240 - Tel. 481281

ROMA
TODARO KOWALSKI
Via Orti di Trastevere, 84 - Tel. 5895920

S. BONIFACIO (Verona)
ELETTRONICA 2001
C.so Venezia, 85 - Tel. 610213

SISTO SAN GIOVANNI (Milano)
PUNTO ZERO - P.za Diaz, 22 - Tel. 2478804

SOVICOLANA (Empoli)
ELETTRONICA MARIO NENCIONI
Via L. de Vinci, 39/A - Tel. 508503

TARANTO
ELETTRONICA PIEPOLI
Via Oberdan, 128 - Tel. 23002

TORINO
CUZZONI - C.so Francia, 91 - Tel. 445168

TORINO
TELLSTAR - Via Giuberti, 37 - Tel. 531832

TRENTO
EL DOM - Via Sufregio, 10 - Tel. 25370

TRIESTE
RADIOIUTTO
Galleria Fenice, 8/10 - Tel. 732897

VARESE
MIGLIERINA - Via Donizetti, 2 - Tel. 282554

VELLETRI (Roma)
MASTROICOLANO
V.le Oberdan, 118 - Tel. 9635561

VITTORIO VENETO
TALAMINI LIVIO
Via Garibaldi, 2 - Tel. 53494

Un piccolo grande ricetrans HF:

con nuove gamme
WARC



nuovo Yaesu FT 707.

Con l'introduzione del nuovo YAESU FT 707 state entrando nella nuova era dei ricetrasmittitori allo stato solido e compatto. Non fatevi confondere dalle sue piccole dimensioni. FT 707 vi offre 240 watt sugli 80-10 metri in SSB - CW e anche AM. E l'apparato ideale che vi accompagna nei vostri spostamenti: il ricevitore vi offre una sensibilità di 25 μ V a 10 dB - S/N con una favolosa selettività mai trovata in apparati così minuscoli. La larghezza di banda è variabile grazie ai cristalli opzionali per 600 Hz o 350 Hz.

FT 707 Standard

- Con le nuove bande 10/18/24 MHz
- Selezione variabile AGC (veloce o lenta)
- Soppressore dei disturbi incorporato (Noise blanker)
- Calibratore incorporato
- WWW/JY inseriti nelle bande
- Lettura a "Led" digitali luminosi
- Possibilità di canalizzazione con cristalli
- Strumento di misura "Unico" per segnalare la ricezione e la potenza in trasmissione e il livello di tensione ALC
- Vox incorporato

FT 707 con l'opzionale FV 707 DM ed il microfono a scansione YM 35

- Scelta delle scale di frequenza comandate dal microfono a due velocità di scansione
- Scansione a passi di 10 Hz
- VFO sintetizzato
- Selezione di trasmissione/ricezione dal VFO esterno o dal frontale dell'apparato
- Memoria digitale incorporata (DMS)
- Con i 45 e gli 11 metri

YAESU

MARCUCCI

Exclusive Agent

Milano - Via F.lli Bronzetti, 37 ang. C.so XXII Marzo - tel. 7386051

PERCHÈ **akron**

La maggior parte di Voi già ci conosce. Infatti dal '75 operiamo, dopo lunga esperienza in settori affini e comunque riguardanti la ricetrasmisione, nel broadcast professionale.

All'inizio era PERRY ELETTRONICA, oggi AKRON.

Il cambio del nome, oltre alla differenza formale, ha coinciso con una fase di riflessione tecnica e organizzativa per la nostra azienda. Da quel momento insomma i nostri prodotti e il nostro servizio, dopo un doveroso tirocinio, diventavano un preciso riferimento nel mercato italiano.



Parliamo per esempio del TX PLL Quarto (ricordiamo che il nostro PLL 1° è stato il primo sintetizzato in fondamentale d'Italia, vd. riviste "Millecanali" primi mesi '76).

Questo trasmettitore a doppio loop di fase analogico e digitale, impiega 39 transistor, 24 circuiti integrati, diodi, resistenze a strato e impasto, condensatori multistrato e film, tantalio e tantalio solido, meccaniche in alluminio fresato, parti stampate e pannello 40 decimi, vernici ad alta resistenza, contatti e commutatori dorati, stampati bifacciali metallizzati rifusi e tanti altri componenti.

PER OTTENERE uno *splendido* suono ad alta fedeltà (distorsione 0,1), una *impressionante* purezza spettrale (< 100 dB), un *fantastico* livello di noise (< 75 dB), una *monotona* caratteristica di ininterrotto funzionamento per anni e anni e anni (5 anni di garanzia totale); è costruito con cura certosina, con puntigliosa precisione controllandone e ricontrollandone ogni piccola parte. *Non costa più di altri apparati, con i quali ha in comune solo il fatto di essere un trasmettitore FM.*

PLL Quarto è un DIALOGO DA TECNICO A TECNICO, non per tutti:

akron una scelta matura

Ma anche con l'occhio rivolto al futuro.

L'AK 700, compatto, unico in Europa, è un amplificatore di potenza allo stato solido *a banda larghissima*. Alcuni dati indicativi:

impiega 8 transistor "Controlled Q" (MRF 317) con 13 dB di guadagno e potenza nominale di 100 W cadauno. Armoniche a -95 dB, modulazione ampiezza residua -55dB, ecc.

Ma il dato che comunque sintetizza l'ottimo risultato è il rendimento di collettore dell'apparecchio, che risulta essere, in qualsiasi condizione, superiore all'80 %

segue **akron**



Ciò si traduce, da una parte in una drastica riduzione dei consumi, dall'altra in un abbassamento della potenza dissipata in calore.

Il sistema di combinazione è del tipo "a uguale ritardo di fase", quindi a banda larghissima. Questa tecnica fa sì che le eventuali piccole variazioni nei singoli stadi, dovute all'assestamento ed all'invecchiamento dei componenti, possano essere trascurate. E' questo infatti il problema, ancora irrisolto nella quasi

totalità degli apparati esistenti, causa della rottura di più stadi.

Anche per l'alimentatore è stata applicata, ovviamente, la tecnica più avanzata. Si tratta infatti di un alimentatore switched-mode, a parzializzazione veloce (35 KHz), diretta, della tensione di rete.

Anche qui rendimento dell'80 % elevati vantaggi dissipativi, protezioni, controlli automatici e via dicendo.

Solo la sinteticità di queste note ci impedisce di precisare, con la dovizia di particolari che l'AK 700 meriterebbe, le numerose innovazioni che fanno di questo apparato **L'AMPLIFICATORE PIU' AVANZATO D'ITALIA, E COMPETITIVO A LIVELLO MONDIALE.**

Dove ci conoscete meno è nella televisione, un settore per noi giovane, ma in cui abbiamo versato l'esperienza e il "gusto del professionale" ormai acquisito.

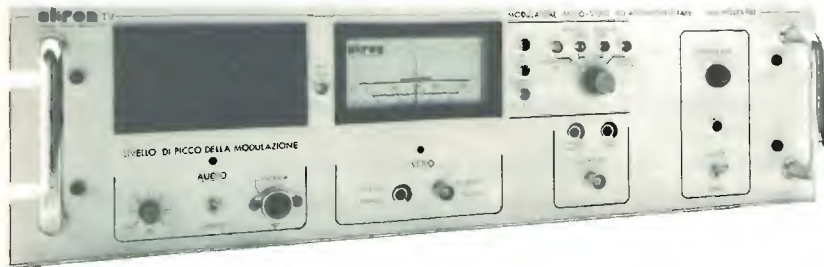

Di nuovissima concezione questo modulatore impiega: 40 transistor, 3 FET, 18 integrati, 68 diodi, 4 Hot-Carrier.

PER I TECNICI DI STAZIONE: un dispositivo estremamente utile in questo "MOVES 903", è il sistema di misura del rapporto video/sync. Mediante infatti un sample & hold ad alta velocità di acquisizione, il segnale video viene campionato per 0,5 μ S in corrispondenza della caduta dell'impulso di sync e prima del burst-colore.

A seconda dunque dell'altezza del piedistallo si produce una tensione che viene controllata da un discriminatore a finestra che a sua volta pilota tre diodi led (due rossi e uno giallo). L'indicazione è immediata, video alto, video basso, corretto rapporto video/sync (led di centro).

l'akron crede negli specialisti

Infatti ogni apparato è completo di un dettagliato manuale tecnico: schemi elettrici, valori dei componenti, foto delle parti interne, quote, descrizione accurata di progetto, disegno circuiti stampati, precise istruzioni di collaudo e assistenza.

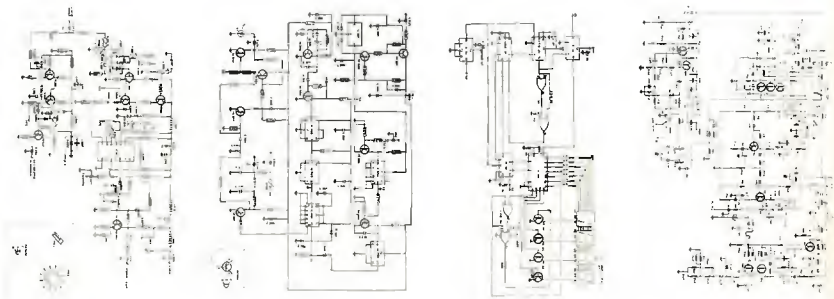

A questo punto penserete che l'AKRON produca solo apparati di alto costo e di impiego professionale, come per i modelli fin'ora presentati.

NON E' VERO. E' proprio perché ben conosciamo la reale situazione del broadcast italiano, che abbiamo realizzato una linea alternativa di prodotti a prezzo contenuto.

La distinzione a livello estetico è immediata. La linea a cinque anni di garanzia ha i pannelli grigi; la linea a un anno di garanzia ha i pannelli azzurri.

I componenti ridiventano "normali", come quelli in sostanza utilizzati da altri costruttori. I circuiti vengono semplificati, pur usufruendo dell'esperienza e delle conoscenze maturate nello studio della linea professionale. L'alta potenza non è più a transistor, ma a valvole; ciò per una precisa ragione di costi.

INSOMMA UN OCCHIO AL MIGLIOR RAPPORTO QUALITA'-PREZZO-PRESTAZIONI.

A questa linea appartengono cinque eccitatori base denominati "PROTO":

- * Il tipo PLL non programmabile, da 15 W, ideale per piccole stazioni e ponti radio; L. 840.000
- * Il tipo come sopra ma in gamma 52,5 ÷ 68 MHz L. 890.000
- * Come sopra ma programmabile direttamente dal pannello mediante interruttori rotativi numerici L. 940.000
- * Come sopra ma con vero frequenzimetro digitale L. 1.060.000
- * Come sopra ma con 60 W di uscita per pilotare direttamente l'unità da 2 KW L. 1.220.000

Desiderando realizzare un piccolo ponte, disponiamo di un "cassettino" denominato Rx M; un semplice ricevitore con front-end a FET, uscita BF non deenfattizzata a 0 dB o maggiore, regolabile, con bassa distorsione, con interruttore di spegnimento automatico in assenza della portante. Il prezzo è di L. 190.000, l'alimentazione a 12 ÷ 15 Vcc. Generalmente lo alloggiamo all'interno dei trasmettitori. *Una soluzione davvero economica.*

E SCUSATE SE E' POCO

Il finale a transistor della linea economica è l'AK 100 EAC, alimentatore switching e finale di 2 x PT 9783 in push-pull. La potenza nominale è di 100 W, ma agevolmente possono essere prelevati, dato l'elevato surdimensionamento, 150 W.

Altro finale è il "VA 800" — 800 W di uscita per 15 W di ingresso, quindi direttamente pilotabile da uno dei modelli "PROTO", per la costituzione a bassissimo costo di una stazione da 800 W a norme C.C.I.R. Infatti in uscita è incorporato un filtro p.b. tale che le armoniche sono attenuate di almeno 85 dB. L'apparato è già completo di armadio rack.

Il "VA 2000" invece impiega la 3 CX 1500 A7, tubo metal-ceramico che può raggiungere i 2500 W. Per cui lavorando a 2 KW usufruisce già di un'adeguata riserva di potenza, a tutto vantaggio della durata.

In questo apparato sono state volutamente eliminate tutte quelle soluzioni, apparentemente sofisticate, quali controlli proporzionali dell'anodica mediante TRIAC e SCR, relè a stato solido, ecc. ..., a favore di tradizionali e tradizionalmente robusti teleruttori. Abbiamo quindi voluto realizzare un solido e affidabile amplificatore "all'antica".



Riteniamo a questo punto di aver stimolato il Vostro giusto interesse. Inviateci allora il Vostro nominativo. Riceverete, ovviamente gratis, il nuovo catalogo e i successivi aggiornamenti.

Sarete inseriti nella memoria del nostro computer che "terrà d'occhio" il Vostro specifico campo d'interesse.

E' QUASI COMPLETATA PER TUTTE LE REGIONI UNA RETE DI CONCESSIONARI, PROVVISI DI APPARATI PER L'EMERGENZA IMMEDIATA. COME DIRE CHE **akron**

non si ferma mai



Non-Linear Systems, Inc.



- Oscillografo miniaturizzato
- Tubo rettangolare SA 3 x 4 cm
- Banda passante DC 15 MHz
- Sensibilità 10 millivolt/divisione
- Triggerato
- Alimentazione interna a batteria Ni-Ca
- Alimentazione esterna 220 V rete
- Peso totale apparecchio 1,4 kg.

DC-15 MC Modello MS15 monotraccia
Modello MS215 doppia traccia

DC-30 MC Modello MS230 doppia traccia

NUOVO - NUOVO!

- Multimetro AC - DC
- Amperometro AC - DC
- Ohmetro
- Capacimetro Picofarad - Microfarad
- Termometro -40° - 150° C.
- Microvolt a partire da 10 AC - DC

Maggiori dettagli a richiesta



La NLS produce altresì:

Voltmetri digitali, frequenzimetri, Prescaler, ecc.
Catalogo generale a richiesta. Materiali pronti a magazzino.

DOLEATTO

Sede TORINO - via S. Quintino, 40
Filiale MILANO - via M. Macchi, 70

ESPOSIZIONE APPARECCHI NEI NOSTRI LOCALI DI TORINO E DI MILANO

AT 26 - AR 22

moduli trasmettenti e riceventi VHF-FM

AT 26
4 WRF

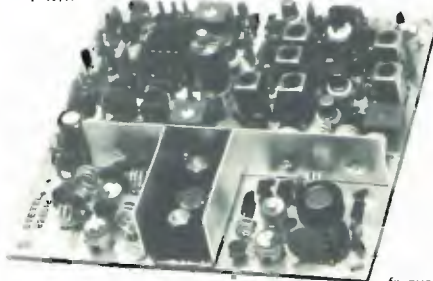

AR 22
0,2 μ V

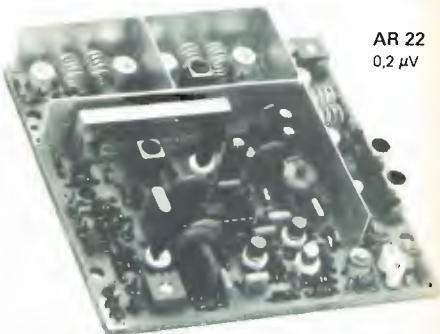

frequenza 156-175 MHz
alimentazione 12.5 Vcc.
dimensioni 102x102x20 mm.

Moduli compatti ed affidabili per la radiotrasmissione e ricezione VHF-FM. Un ottimo progetto e l'impiego di componenti qualificati conferiscono ai moduli caratteristiche professionali. Moltissime sono le possibili applicazioni

- Radioavviso per avvenuto allarme in sistemi di antifurto
- Radiocomando per sistemi ad azionamento automatico
- Trasmissione dati o misure per impianti industriali
- Radiotelefonati per comunicazioni mono o bidirezionali

stetel

s.r.l. via Pordenone, 17 - 20132 MILANO - Tel. (02) 21.57.813



VHF



UHF



FT 720

Nuovo Yaesu FT 720/RV-RU la risposta flessibile Yaesu alle VHF/UHF

Lo Yaesu FT 720 rappresenta il più avanzato sistema flessibile di operare il VHF e l'UHF.

Con un circuito avanzatissimo PLL, la stabilità e la flessibilità dei controlli a microprocessori in una dimensione contenutissima.

Ricerca delle frequenze comandate dal microfono con arresto automatico sui canali liberi o occupati.

Sistema di controllo centralizzato per la scelta delle VHF o UHF.

Cinque memorie con ricerca automatica del canale di priorità. S Meter funzionante a led gialli e rossi per un istantaneo e continuo controllo della potenza di emissione e dei segnali in ricezione.

Di minimo ingombro, facile da installare anche nelle piccole utilitarie.

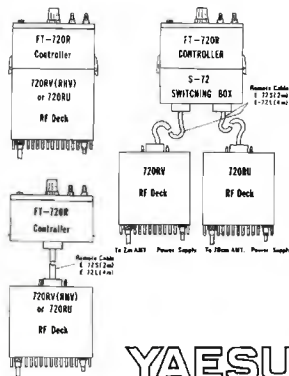

YAESU

HOBBY RADIO CENTER

Via Napoli, 117 - tel. 210995 - Genova

radio
communication

di **F. ARMENGIHI IALCK**

Via Sigonio, 2 - Tel. (051) 345697 - 40137 BOLOGNA

YAESU: Exclusive Agent Marucci - Milano - via F.lli Branzetti, 37 ang. c.so XXII Marzo - tel. 7386051

GTElettronica

TELECOMUNICAZIONI

TRASMETTITORI FM

Realizzati nelle seguenti versioni:

Mod. GTR 20/C - Professionale
Contentitore rack 19" 3 unità **L. 1.200.000**

Mod. GTR 20/CF - Professionale
Come sopra ma con frequenzimetro incorporato per la lettura del canale di trasmissione **L. 1.350.000**

Mod. GTR 20
Versione a frequenza fissa (PLL) + VFO **L. 900.000**

Mod. GTR 20/PT
Come sopra ma per gamma 52 ÷ 68 MHz **L. 950.000**

Mod. GTR 20/PR - Professionale - Portatile
80 ÷ 110 MHz - 20 WRF **L. 1.400.000**

AMPLIFICATORI DI POTENZA STATO SOLIDO LARGA BANDA (87 ÷ 110 MHz)

Professionali. Muniti di Wattmetro per il controllo della potenza in uscita. Filtro passa basso incorporato per un'attenuazione della 2.^a armonica a -85 dB. Stabilizzazione dell'alimentazione, realizzata con sistema a parzializzazione veloce (35 KHz) diretta, della tensione di rete (switched-mode), per il massimo rendimento (> 80%) e minima dissipazione. Protetti contro le seguenti anomalie: alimentazione non corretta - eccesso di pilotaggio - rapporto onde stazionarie (R.O.S.) elevato - difetti di linea - mancanza di carico - temperatura al di sopra delle specifiche.

Le anomalie vengono segnalate con il lampeggio intermittente del led corrispondente, visualizzato sul pannello. Quando la causa cessa, "l'allarme" ha termine premendo il pulsante di "reset". Naturalmente, essendo gli amplificatori a "larga banda", non necessitano di accordo. L'impiego è continuo, 24/24 H.

Tutti i prodotti GTElettronica sono distribuiti con accluso schema elettrico, manuale, e certificato di garanzia. L'assistenza tecnica è garantita su tutto il territorio nazionale. Installazioni ovunque Controlli certificati.

A SINTESI DIRETTA. Realizzati completamente allo stato solido, per la gamma 80 - 110 MHz, a larga banda. L'impostazione della frequenza avviene tramite "contraversi" posti sul pannello, con passi di 100 KHz e variazione continua tra passo e passo.

La potenza in uscita, regolabile dall'esterno con comando posto sul pannello, è di 22 WRF. La 2.^a armonica è soppressa a -100 dB. Le spurie sono completamente assenti. L'impedenza di uscita è di 52 Ohm, costante tra 0 e 22 WRF. Raffreddamento: convezione. Una particolare circuitazione di bassa frequenza rende la qualità e la definizione sonora assolutamente non quantificabile dalle norme più restrittive. Sensibilità 0 dBm (2Vpp), impedenza di ingresso 2 kOhm. Banda in lineare (stereo) 650 KHz. Preenfasi 50 µs ± 0,5 dB. Distorsione a ± 75 KHz di deviazione < 0,2%. Protetti contro eventuali anomalie: cattiva installazione o manovre accidentali. Alimentazione 220 V A.C. ± 10%.

Strumentazione di controllo posta sul pannello: Indicatore di deviazione. Indicatore di oscillatore agganciato. Indicatore ottico "intervento protezioni esterne". Indicatore di apparato in trasmissione. Wattmetro per il controllo della potenza RF in uscita. ROSmetro per il controllo dell'adattamento d'impedenza con stadi successivi (amplificatore, antenna).

Vi proponiamo i seguenti modelli, realizzati in mobile rack 19" 3 unità:

Mod. KBL 100 in 10 W out 100 W
Impiega 2 TR PT9783 **L. 900.000**

Mod. KBL 200 in 15 W out 200 W
Impiega 2 TR MRF317 **L. 1.400.000**

Mod. KBL 400 in 30 W out 400 W
Impiega 4 TR MRF317 **L. 2.950.000**

Mod. KBL 800 in 60 W out 800 W
Impiega 8 TR MRF317 **L. 5.950.000**

I modelli sopraindicati sono accoppiabili, e quindi possibile aumentare di volta in volta la potenza della Vostra emittente aggiungendo altri amplificatori, ognuno dei quali è completo di ogni parte per il funzionamento anche singolare.

AMPLIFICATORI VALVOLARI - GAMMA 87 ÷ 104 MHz FM

Mod. MK 350 in 7 W out 350 W
Monta tubo Eimak 4CX250B **L. 1.400.000**

Mod. MK 900 in 15 W out 900 W
Monta tetrodo Eimak 4/400 **L. 3.750.000**

Mod. MK 2200 in 70 W out 2200 W
Monta tubo Eimak 8877 **L. 6.400.000**

Mod. MK 4000 in 150 W out 4000 W
L. 13.450.000

Dimensioni: MK 400 = 48 x 36 x 25 MK 900 = 135 x 61 x 51.
MK 2200 = 165 x 65 x 55

Professionali. Alimentazione stabilizzata e con impedenza di filtro. Protezione termica, di corrente e di pressione. Accensione anodica temporizzata con blocco trasmettitore. Accordi demoltiplicati. Meccanica argentata di elevata precisione e PTFE. Filtro passa basso incorporato (2.^a armonica -80 dB). Misure controllabili con strumenti sul pannello: potenza, corrente di griglia, di placca, tensione di filamento, neutralizzazione. Commutatore per potenza ridotta. Filtro aria di facile pulizia periodica.

FILTRI PASSA BASSO - FILTRI IN CAVITA' - ACCOPIATORI IBRIDI - CAVI - PREMONTATI PER AUTOCOSTRUTTORI: Piastre eccitatrici, amplificatori. TRASMETTITORI TELEVISIVI - PONTI RADIO VHF, UHF, GHz - ANTENNE TV

GTElettronica

TELECOMUNICAZIONI

00174 ROMA (Italia)
Viale Tito Labiano, n. 69
Tel. (06) 748.43.59

ELT elettronica

Spedizioni celeri
Pagamento a 1/2 contrassegno
Per pagamento anticipato,
spese postali a nostro carico

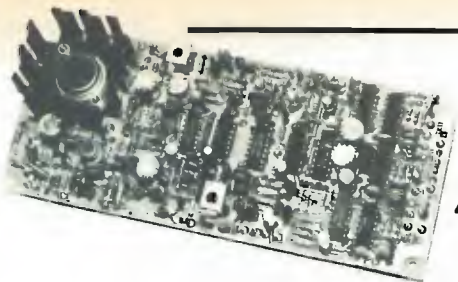

400-FA

GENERATORE ECCITATORE PLL 400-FA

Frequenza di uscita 87,5-108 MHz Step 50 KHz. Pout 100 mW. Quarzo. Filtro passa basso in uscita. VCO in fondamentale. Ingresso mono, preenfasi 50 micros. Ingresso stereo lineare. Spurie oltre 60 dB. Sensibilità BF 300 mV per ± 75 KHz. Si imposta la frequenza tramite contraves binari. Si varia a piacere la frequenza solo agendo sui contraves. Non occorrono tarature. Non occorre cambiare il quarzo. Alimentazione 12 V 550 mA. Dimensioni 19 x 8. L. 140.000

LETTORE per 400-FA

5 displays, definizione 10KHz, alimentazione 12 V. Dimensioni 11 x 6. L. 57.000

AMPLIFICATORE 10W per 400-FA

Gamma 87,5-108 MHz. Costituito da tre stadi. Ingresso 100mW, uscita 10 W in antenna. Alimentazione 12-16 V. L. 56.000

PRESALER AMPLIFICATO P.A.500

Divide per 10. Frequenza max 650 MHz. Sensibilità a 500 MHz 50 mV, a 100 MHz 10 mV. Doppia protezione dell'integrato divisore. L. 30.000

VFO 27

Gamma di frequenza 26-28 MHz, stabilità migliore di 100 Hz/h, alimentazione 12-16 V L. 29.000

VFO 27 « special »

Stabilità migliore di 100 Hz/h, adatto per AM e SSB, alimentazione 12-16 V - dimensioni 13 x 6, è disponibile nelle seguenti frequenze di uscita:

« punto rosso »
36.600 - 39.800 MHz

« punto blu »
22.700 - 24.500 MHz

« punto giallo »
31.800 - 34.600 MHz

L. 29.000

A richiesta, stesso prezzo, forniamo il VFO 27 « special » tarato su frequenze diverse da quelle menzionate.

Inoltre sono disponibili altri modelli nelle seguenti frequenze:

16.400 - 17.900 MHz 11.400 - 12.550 MHz

10.800 - 11.800 MHz 5.000 - 5.500 MHz L. 32.000

Pregasi prendere nota del nuovo numero telefonico

FREQUENZIMETRO PROGRAMMABILE 50-FN

Frequenza ingresso 0,5-50 MHz (frequenza max 100 Hz - 55 MHz); impedenza ingresso 1 M Ω ; sensibilità a 50 MHz 20 mV, a 30 MHz 10 mV, alimentazione 12 V (10-15 V); assorbim. 250 mA; 6 cifre (display FND506); 6 cifre programmabili; corredato di PROBE; spegnimento zeri non significativi; alimentatore 12-5 V incorporato per prescaler; definizione 100 Hz; grande stabilità dell'ultima cifra più significativa; alta luminosità; 2 letture/sec; materiali ad alta affidabilità.

Si usa come un normale frequenzimetro, inoltre si possono impostare valore di frequenza da sommare o sottrarre (da 0 a 99.999,9) (con prescaler da 0 a 999.999). Per programmare si può fare uso di commutatore decimale a sei sezioni (contraves) oppure anche tramite semplici ponticelli (per lo zero nessun ponticello).

IDEALE per OM-CB; si applica al VFO con o senza prescaler se si opera a frequenze superiori o inferiori a 50 MHz.

IMPORTANTE, non occorrono schede aggiuntive o diodi aggiuntivi per la programmazione. L. 102.000

CONTENITORE PER 50-FN

Contenitore metallico, molto elegante, rivestito in similpelle nera, completo di BNC, interruttore, deviatore, vetrino rosso, viti, cavetto, cordone, dimensioni 21 x 17 x 7.

- Completo di commutatore a sei sezioni L. 48.000
- Escluso commutatore L. 20.000



Tutti i moduli si intendono in circuito stampato (vetronite), imballati e con istruzioni allegate.

ELT elettronica - via T. Romagnola, 92 - 56020 S. Romano (Pisa) - tel. (0571) 45602

BIAS ELECTRONIC s.r.l.
61049 URBANIA · PS ·

v. 4 Novembre tel. 0722 · 618115

27 MHz

27 MHz

FINALMENTE

**OTTIMA MODULAZIONE A BASSO CONTENUTO ARMONICO
AD UN PREZZO COMPETITIVO**

MOD. A140 CARATTERISTICHE TECNICHE



VDC INPUT Watt RF Antenna

12,5 3,5 W 70 W diportante · 120 p.e.p.

MOD. A290 CARATTERISTICHE TECNICHE



VDC INPUT Watt RF Antenna

12,5 3,5 W 100 W diportante · 160 W p.e.p.

MOD. A150 CARATTERISTICHE TECNICHE



VDC INPUT Watt RF Antenna

24 3,5 W 90 W diportante · 160 W p.e.p.

a 28 VDC oltre 100 W antenna di portante · 180 p.e.p.

MOD. A300 CARATTERISTICHE TECNICHE



VDC INPUT Watt RF Antenna

24 3,5 W 140 W diportante · 280 W p.e.p.

a 28 VDC 170 W antenna di portante 340 p.e.p.

24 VDC NOVITÀ



RAPPRESENTANTE PER L'ITALIA

CTC



VHF LAND MOBILE TRANSISTOR 12V 80-175 MHz

	POWER OUT W	POWER IN (108MHz)	POWER IN (175MHz)	PACKAGE
B1 12	1	-	0.06	P
B3 12	3	0.2	0.3	A
B8 12	8	0.5	0.8	A
B12 12	12	1	2	A
B15 12	15	1.5	3	A
B25 12	25	2.5	5	A
B30 12	30	3.5	7	A
B40 12	40	8	10	A
B45 12	45	10	12	A
BM 15 12	15	-	1.5	F
BM 30 12	30	-	4.5	F
BM 45 12	45	-	10	F
BM 80-12	80	-	12	F
CD 4070	70	10	15	F

* normalmente a stock

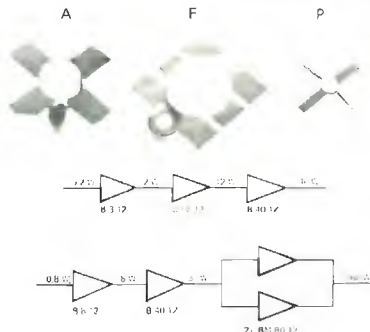

DOCUMENTAZIONE, ASSISTENZA TECNICA E PREZZI INDUSTRIA A RICHIESTA.

ST E s.r.l. - via maniago,15 - 20134 milano - tel. (02) 215.78.91-215.35.24 - cable stetron



TELECOMUNICAZIONI s.n.c.

VIA T. EDISON, 8 - 4102 CARPI (MO) - Tel. (059) 69.68.05

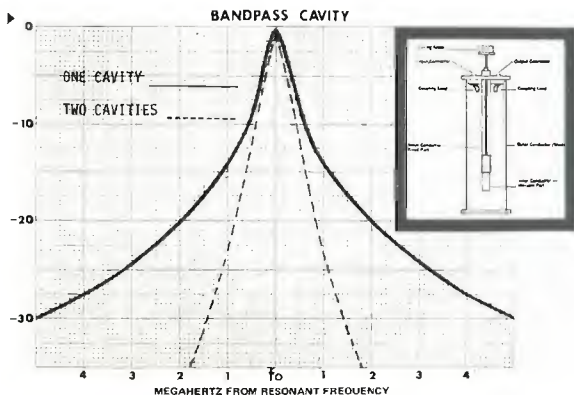

mod:
DB 1001

mod:
DB 1002

ELETTRONICA GIEMME



**Da oggi centro
di fiducia anche
per gli OM.**

**Tutte le ultime novità
YAESU - ICOM - DAIWA - TONO
ed una vasta gamma
di ricetrans CB.**



**Consigli, riparazioni,
installazioni "Fissi e mobili",
taratura in laboratorio
specializzato.**



Giemme elettronica

Ricetrasmittenti accessori.

20154 Milano - Via Procaccini N° 41

tel. (02) 313179.



L'ANTENNA DA DX1
CUBICA - SIRIO - 27 CB
L. 30.000

CARATTERISTICHE TECNICHE:
Onda intera (polarizzazione prevalente - serie orizzontale)
Frequenza 27 MHz.
Impedenza 52 Ω.
Attacco per PL 259
R.O.S. 1:1,1
Guadagno 2 el. 10,2 dB
(pari a 10,25 volte in potenza)
Rapporto avanti/indietro 26 dB.
Potenza applicabile 3000 W, p.e.p.
Resistenza al vento 120 Km/h.
Raggio di rotazione mt. 1,50 circa
Peso 2 elementi Kg. 3,800

Questa antenna costruita interamente in anticorrosivi, è stata studiata per consentire una grande semplicità di montaggio anche in cattive condizioni d'installazione.
Il massimo angolo d'irradiazione ha rivelato la « SIRIO » un'antenna ideale per sfruttare in pieno la propagazione per questo è l'antenna della grandissima distanza.

Vedere consegnata premontata e protetta.

CUBICA - SIRIO - 27 - L. 95.000
2 elementi guadagno 10,2 dB
(pari a 10,25 volte in potenza)

CUBICA - SIRIO - 27 - L. 129.000
3 elementi guadagno 12 dB.
(pari a 12 volte in potenza)



• THUNDER - 27 CB
L. 30.000

CARATTERISTICHE TECNICHE:
Basso angolo d'irradiazione
Impedenza 52 Ω.
Frequenza 27 MHz.
Guadagno 5,5 dB.
Potenza applicabile 1000 W.
R.O.S. 1:1,1 - 1:1,3
Resistenza al vento 120 Km/h.
Radiali in fondino anticorrosivi. Rivestito
Centro in fusione di alluminio
Attacco cavo per PL 259 a tenuta stagna
Sola centrale fissata in vetroceramica
Attacco per palo da un pollice

• GP = Modello 30/27 CB L. 20.000

CARATTERISTICHE TECNICHE:
Radiali in fondino anticorrosivi Rivestiti
Centro in fusione di alluminio
Sola centrale fissata in vetroceramica
4 tenute stagna
Attacco cavo per PL 259
Potenza applicabile 1000 W.
R.O.S. 1:1,1 - 1:1,3
Impedenza 52 Ω.
Attacco per palo da un pollice



DIRETTIVA - YAGI - 27 CB

CARATTERISTICHE TECNICHE:
Frequenza 27 - 28 MHz.
Guadagno 3 elementi 8 dB.
Impedenza 52 Ω.
Lunghezze radiali mt. 5,50 circa
R.O.S. 1:1,2 regolabile
Attacco per palo fino a 60 mm
Peso 3 elementi Kg. 4,400 circa
Polarizzazione verticale e orizzontale con
- SETE MATCH - in dotazione
Elevata robustezza meccanica
Materiali anticorrosivi

DIRETTIVA - YAGI - 27 CB L. 53.000
3 elementi guadagno 8 dB
(pari a 8,5 volte in potenza)

DIRETTIVA - YAGI - 27 CB L. 89.000
4 elementi guadagno 10 dB
(pari a 10 volte in potenza)

DIRETTIVA - YAGI - 27/190 CB L. 80.000

Per zone con fortissimo vento
fino a 190 Km/h
Cassa in Al. con diametro tubo
al = 25 mm.

4 elementi guadagno 8 dB



• GP - Modello 80/27 CB
L. 35.000

CARATTERISTICHE TECNICHE:
Piano riflettente a 8 radiali
Frequenza 27 MHz.
Guadagno 5,5 dB.
R.O.S. 1:1,13 - 1:1,3
Potenza applicabile 1000 W.
Impedenza 52 Ω.
Basso angolo d'irradiazione
Resistenza al vento 120 Km/h.
Radiali in fondino anticorrosivi Rivestiti
Centro in fusione di alluminio
Attacco cavo per PL 259 e tenuta stagna
Sola centrale fissata in vetroceramica
Attacco per palo da un pollice



Corso Torino, 1
Tel. (0141) 21.72.17 - 21.43.17
14100 ASTI

SPEDIZIONI IN CONTRASSEGNO - IMBALLI GRATIS I.V.A. COMPRESA.
PORTO ASSEGNATO - RIVENDITORI/CORRISP. - CHIEDERE OFFERTA.

RADIO SURPLUS ELETTRONICA

via Jussi 120 - c.a.p. 40068 S. Lazzaro di Savena (BO) - tel. 46.22.01

OLTRE AI BC312 CON MASSIMA GARANZIA SONO DISPONIBILI:

TELESCRIVENTI OLIVETTI RICEVENTI SERIE T2

• RICETRASMETTENTI SERIE T2

• RICETRASMETTENTI SERIE T1 A ZONA

• LETTORI DI BANDA PERFORATA PER OGNI APPARATO OLIVETTI
TUTTO PERFETTAMENTE FUNZIONANTE

PROSSIMI ARRIVI

• MATERIALE OTTICO VARIO

NEL GENNAIO '81 SI APRE UN LABORATORIO DI RIPARAZIONI E COSTRUZIONI DI SOFISTICATI APPARATI ELETTRONICI.

Disponibile nuovo listino
inviando L. 1.500



VIA MANIAGO, 15
20134 MILANO
TEL. (02) 215.78.91 - 215.36.24

AMPLIFICATORI ULTRALINEARI TV LARGA BANDA 470-860 MHz

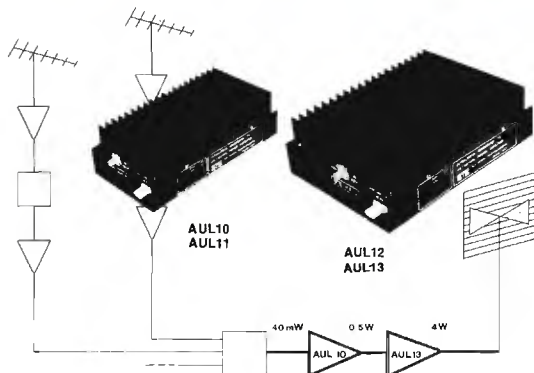

- Per stadi di uscita di trasmettitori TV
- Per stadi di uscita di ripetitori TV
- Grossi impianti collettivi
- Pilotaggio di stadi a valvole

AUL10 uscita 0,9 W con -60 dB IMD (1,3 W con -54 dB IMD) guadagno Tip. 11 dB

L. 272.000

AUL11 uscita 1,9 W con -60 dB IMD (3,7 W con -54 dB IMD) guadagno Tip. 10 dB

L. 309.000

AUL12 uscita 2,9 W con -60 dB IMD (5 W con -54 dB IMD) guadagno Tip. 9 dB

L. 428.000

AUL13 uscita 4 W con -60 dB IMD (7 W con -54 dB IMD) guadagno Tip. 8,5 dB

L. 455.000

- Depliant illustrativi e consulenza gratuita a chiunque ne farà richiesta.
- Gli amplificatori AUL impiegano i famosi transistori ultralinear CTC CD2810, CD2811, CD2812 e CD2813.
- Sono disponibili combinatori ibridi a larga banda per collegare in parallelo più amplificatori.

- Alimentazione 25 Vcc
- Impedenza d'ingresso e di uscita 50-60 Ω
- PREZZI IVA ESCLUSA

NOISE SUPPRESSOR HIGH COM SYSTEM

Fornito in versione montata. Permette di raggiungere ottimi risultati, in registrazione e in ascolto, in quanto riduce il rumore di fondo di 20dB. In fase di registrazione è possibile regolare il livello di uscita e il bilanciamento sui due canali. L'impiego è di estrema semplicità, è sufficiente collegare l'UK 512 W tra l'amplificatore e il registratore senza effettuare saldature. È abbinabile alla Micro-Line HI-FI Amtron.

UK512W



Alimentazione: 220V-50 Hz
Corrente di funzionamento: 80 mA
Banda passante: 40Hz-17kHz
Resistenza d'ingresso:
compressione: 5,6 kΩ
espansione: 50 kΩ
Resistenza d'uscita in espansione:
5 kΩ
Rapporto S/N ingresso AMP: 80 dB
Sensibilità d'ingresso DIN:
0,2 mV/per ogni kΩ d'ingresso
Riduzione di fruscio: 20 dB
Distorsione totale: <0,1% a 1 kHz



DISTRIBUITO IN ITALIA DALLA

G.B.C.
italiana

L. 165.000
Ivato

THE C.B. POWER

1970 - 1980 10 ANNI DI ESPERIENZA

Inviando L. 400 in Francobolli
riceverete il nostro
CATALOGO



ZETAGI

s.r.l. - Via Ozanam, 29 - 20049 CONCOREZZO (MI) - Tel. 039 - 64.93.46

Da sempre

affidabilità

AMPLIFICATORE DI POTENZA A VALVOLE 100/1500.

Completamente automatico.
Protezione di tutte le funzioni.
2° armonica - 65dB, tutte le altre
assenti!
Input 10W, 88 - 108 MHz
Output 1500/1600W RF
Wattmetro incluso.
Stabilizzatore di tensione com-
preso.
Rete 220V + 20% 3,2KW

ALTRI PRODOTTI FM:

- Ponti VHF e 12 GHz
- Eccitatori fissi e portatili
- Antenne direttive e collineari
in acciaio inox
- Encoder stereo, cavi coassiali,
connettori, ricambi originali

..e sempre persone amiche a dar-
vi una mano.

TRANSISTOR E NON CI PENSATE PIÙ.

100/100T 100W RF
100/200T 200W RF
100/400T 400W RF
100/800T 800W RF
100/1500T 1500W RF

Basta attaccare l'antenna e dare
10W di eccitazione, e il gioco è
fatto.

Armoniche assenti.
Protezioni su tutte le funzioni,
comprese l'antenna.
Rete 220V + 10%
Frequenza 88 - 108MHz
5MHz di banda.

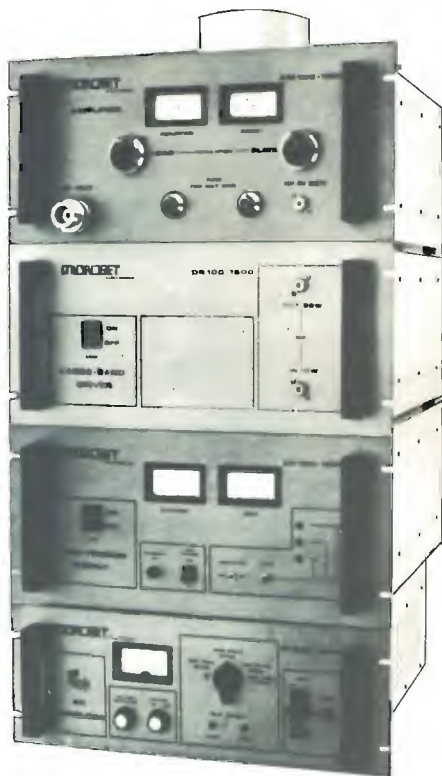

Mod. 100/1500

LINEA 80

- Stabilizzatori di tensione con controllo elettronico da 1 a 8KW monofasi.
- Alimentatori stabilizzati e frequenzimetri per uso professionale e semiprofessionale.
- Lineari a transistor fino a 150W per VHF, 144-156-160 MHz.

MICROSET elettronica

di BRUNO GATTEL

33077 SACILE (PORDENONE)
TEL. (0434) 72459 - Tlx 45270
Via A. Peruch n. 64

Prezzo eccezionale per un Multimetro Digitale favoloso

importato e venduto direttamente al Pubblico con
Garanzia di 3 mesi
Completo di astuccio, puntali + batteria

Lit. 69.990 IVA compresa

SCORTE LIMITATE



DISPLAY	3-1/2-Digit, LCD
ACCURACY	
DC VOLTS	0.8% of reading
0.2-2-20-200-1000	0.2% of full scale
Maximum measurement	1 digit
1000 Volts	
AC VOLTS	1% of reading
0.2-2-20-200-700	0.5% of full scale
Maximum measurement	1 digit
700 V. RMS	
DC CURRENT	1.5% of reading
0.2-2-20-200 mA-1A	0.2% of full scale
	1 digit
AC CURRENT	1.5% Of reading
0.2-2-20-200 mA-1A	0.5% of full scale
	1 digit
RESISTANCE	1% of reading
200ohm-2-20-200	0.2% of full scale
2MΩ-20MΩ	1 digit +2 digit at 200)
	-1

Operating Temperature: 0°C to 50° C
Storage Temperature: -10°C to 50°C
Input Impedance: 10M ohm (DC/AC VOLTAGE)
Polarity: Automatic
Over Range Indication: "1" " " " "
Power Source: 9 Volt rectangular battery or AC Adapter
Low Battery Indication: "B1" on left side of display
Zero Adjust: Automatic
Weight: 340 g
Size: 96W x 154D x 45H

R U C elettronica S.A.S.

Viale Ramazzini, 50b - 42100 REGGIO EMILIA
telefono (0522) 485255

SPEDITEMI CONTRASSEGNO N. _____		MULTIMETRI DIGITALI	
A LIT. _____		CAD. + SPESE POSTALI	
IL MIO INDIRIZZO E':			
Cognome e Nome			
Via			
C.A.P.			
Città			
Prov.			
Tel.			
Firma			

Cli ordini si effettuano tramite la spedizione del presente tagliando o a mezzo telefonico

KIT N. 88 MIXER 5 INGRESSI CON FADER L. 19.750
Possiede 5 ingressi di cui due equalizzati secondo norme R.T.A.A., uno per testina piezo, uno microfonico ed uno per segnale ad alto livello.

KIT N. 89 VU METER A 12 LED L. 13.500
Sostituisce i tradizionali strumenti a indice meccanico; visualizza su una gradevole scala a 12 led.

KIT N. 90 PSICD LEVEL METER 12.000 W/220 V.c.a. L. 59.950
Il kit comprende tre novità assolute: un VU-meter gigante di 12 triacs, l'accensione automatica di 12 lampade alla frequenza desiderata, un commutatore elettronico; possiede anche un monitor visivo composto di 10 led verdi e 20 rossi.

KIT N. 91 ANTIFURTO SUPERAUTOMATICO PROF. PER AUTO L. 24.580
Apparecchio veramente efficace, sicuro ed economico; il funzionamento è semplicissimo mediante la « chiave » a combinazione elettronica.

KIT N. 92 PRESCALER PER FREQUENZIMETRO 200-250 MHz L. 22.750
Il kit applicato all'ingresso di normali frequenzimetri ne estende la lettura fino a 250 MHz; non richiede per la taratura strumentazione particolare.

KIT N. 93 PREAMPLIFICATORE SQUADRATORE B.F. PER FREQUENZIMETRO L. 7.500
Collegato all'ingresso dei frequenzimetri - pulisce - i segnali di B.F. Alimentazione 5-9 Vcc; banda passante 5 Hz - 300 KHz; uscita compatibile TTL-ECL-CMOS; impedenza ingresso 10 Kohm.

KIT N. 94 PREAMPLIFICATORE MICROFONICO CON TRE EQUALIZZATORI L. 12.500
Il kit preamplifica i segnali di basso e bassissimo livello; possiede tre controlli di tono. Segnale di uscita 2 Vp.p.; distorsione max 0,1%.

KIT N. 95 DISPOSITIVO AUTOMATICO DI REGISTRAZIONE TELEFONICA L. 16.500
Di funzionamento semplicissimo, permette registrazioni telefoniche senza intervento manuale; l'attacco dell'apparecchio avviene senza alterazioni della linea telefonica. Alimentazione 12-15 Vcc; assorbimento in funzione 50 mA.

KIT N. 73 LUCI STROBOSCOPICHE L. 29.500
Prestigioso effetto di luci elettroniche il quale permette di rallentare le immagini di ogni oggetto in movimento posto nel suo raggio di luminosità rendendo estremamente irreali l'ambiente in cui è situato, creando una sequenza di immagini spezzettate tra di loro. Tramite questo kit realizzato dalla WILBIKIT si potranno ottenere nuovi effetti di luci nei locali di discoteche, nei night, nelle vetrine in cui vi sono degli articoli in movimento. Inoltre si presta ad essere utilizzato nel campo fotografico ottenendo delle incredibili foto ad effetti strani come oggetti a mezz'aria o nell'attimo in cui si rompono cadendo a terra.
Alimentazione autonoma: 220 V.c.a. - lampada stroboscopica in dotazione - Intensità luminosa: 3.000 LUX - frequenza dei lampi regolabile da 1 Hz a 10 Hz - Durata del lampo: 2 m/sec.



KIT N. 96 VARIATORE DI TENSIONE ALTERNATA SENSORIALE 2.000 L. 14.500
Tale circuito con il semplice sfioramento di una placchetta metallica permette di accendere delle lampade nonché regolarne a piacere la luminosità.
Alimentazione autonoma 220 V.c.a. 2.000 W max.

KIT N. 97 LUCI PSICOSTROBO PRESTIGIOSO EFFETTO DI LUCI ELETTRONICHE L. 39.950
Il quale permette di rallentare le immagini di ogni oggetto in movimento posto nel suo raggio di luminosità a tempo di musica. Alimentazione autonoma 220 V.c.a. - lampada strobo in dotazione - Intensità luminosità 3.000 LUX - frequenza dei lampi a tempo di musica - durata del lampo 2 m/sec.

KIT N. 98 AMPLIFICATORE STEREO 25+25 W R.M.S. L. 57.500
Amplificatore stereo ad alta fedeltà completo di preamplificatore equalizzato e dei controlli dei toni bassi, alti e medi, alimentatore stabilizzato incorporato.
Alimentazione 40 V.c.a. - potenza max 25+25 W su 8 ohm (35+35 W su ohm) distorsione 0,03%.

KIT N. 99 AMPLIFICATORE STEREO 35+45 W R.M.S. L. 61.500
Amplificatore stereo ad alta fedeltà completo di preamplificatore equalizzato e dei controlli dei toni bassi, alti e medi, alimentatore stabilizzato incorporato.
Alimentazione 50 V.c.a. - potenza max 35+35 W su 8 ohm (50+50 W su 4 ohm) distorsione 0,03%.

KIT N. 100 AMPLIFICATORE STEREO 50+50 W R.M.S. L. 69.500
Amplificatore stereo ad alta fedeltà completo di preamplificatore equalizzato e dei controlli dei toni bassi, alti e medi, alimentatore stabilizzato incorporato.
Alimentazione 50 V.c.a. - potenza max 50+50 W su 8 ohm (70+70 W su 4 ohm) distorsione 0,03%.

KIT N. 101 LUCI PSICOROTANTI 10.000 W L. 39.500
Tale KIT permette l'accensione rotativa di 10 canali di lampade a ritmo musicale.
Alimentazione 15 W.c.c. - potenza alle lampade 10.000 W.

KIT N. 102 ALLARME CAPACITATIVO L. 14.500
Unico allarme nel suo genere che salvaguarda gli oggetti all'approssimarsi di corpi estranei.
Alimentazione 12 W.c.c. - carico max al relè di 8 ampère - sensibilità regolabile.

KIT N. 103 CARICA BATTERIA CON LUCE D'EMERGENZA 5 A L. 26.500

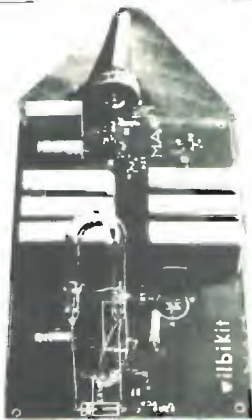

LISTINO PREZZI MAGGIO 1980

Kit N. 1	Amplificatore 1,5 W	L. 5.450	Kit N. 52	Carica batteria al Nichel Cadmio	L. 15.500
Kit N. 2	Amplificatore 6 W R.M.S.	L. 7.800	Kit N. 53	Aliment. stab. per circ. digitali con generatore a livello logico di impulsi a 10 Hz - 1 Hz	L. 14.500
Kit N. 3	Amplificatore 10 W R.M.S.	L. 9.500	Kit N. 54	Contatore digitale per 10 con memoria	L. 9.950
Kit N. 4	Amplificatore 15 W R.M.S.	L. 14.500	Kit N. 55	Contatore digitale per 6 con memoria	L. 9.950
Kit N. 5	Amplificatore 30 W R.M.S.	L. 16.500	Kit N. 56	Contatore digitale per 10 con memoria programmabile	L. 16.500
Kit N. 6	Amplificatore 50 W R.M.S.	L. 18.500	Kit N. 57	Contatore digitale per 6 con memoria programmabile	L. 16.500
Kit N. 7	Preamplificatore HI-FI alta impedenza	L. 7.950	Kit N. 58	Contatore digitale per 10 con memoria a 2 cifre	L. 19.950
Kit N. 8	Alimentatore stabilizzato 800 mA 6 V	L. 4.450	Kit N. 59	Contatore digitale per 10 con memoria a 3 cifre	L. 29.950
Kit N. 9	Alimentatore stabilizzato 800 mA 7,5 V	L. 4.450	Kit N. 60	Contatore digitale per 10 con memoria a 4 cifre	L. 49.500
Kit N. 10	Alimentatore stabilizzato 800 mA 9 V	L. 4.450	Kit N. 61	Contatore digitale per 10 con memoria a 2 cifre programmabile	L. 32.500
Kit N. 11	Alimentatore stabilizzato 800 mA 12 V	L. 4.450	Kit N. 62	Contatore digitale per 10 con memoria a 3 cifre programmabile	L. 49.500
Kit N. 12	Alimentatore stabilizzato 800 mA 15 V	L. 4.450	Kit N. 63	Contatore digitale per 10 con memoria a 5 cifre programmabile	L. 79.500
Kit N. 13	Alimentatore stabilizzato 2 A 6 V	L. 4.450	Kit N. 64	Base dei tempi a quarzo con uscita 1 Hz - 1 MHz	L. 29.500
Kit N. 14	Alimentatore stabilizzato 2 A 7,5 V	L. 7.950	Kit N. 65	Contatore digitale per 10 con memoria a 5 cifre programmabile con base dei tempi a quarzo da 1 Hz ad 1 MHz	L. 98.500
Kit N. 15	Alimentatore stabilizzato 2 A 9 V	L. 7.950	Kit N. 66	Logica conta pezzi digitale con pulsante	L. 7.500
Kit N. 16	Alimentatore stabilizzato 2 A 12 V	L. 7.950	Kit N. 67	Logica conta pezzi digitale con fotocellula	L. 7.500
Kit N. 17	Alimentatore stabilizzato 2 A 15 V	L. 7.950	Kit N. 68	Logica timer digitale con relé 10 A	L. 18.500
Kit N. 18	Riduttore di tensione per auto 800 mA 6 Vcc	L. 3.250	Kit N. 69	Logica cronometro digitale	L. 16.500
Kit N. 19	Riduttore di tensione per auto 800 mA 7,5 Vcc	L. 3.250	Kit N. 70	Logica di programmazione per conta pezzi digitale a pulsante	L. 26.000
Kit N. 20	Riduttore di tensione per auto 800 mA 9 Vcc	L. 3.250	Kit N. 71	Logica di programmazione per conta pezzi digitale a fotocellula	L. 26.000
Kit N. 21	Luci a frequenza variabile 2.000 W	L. 12.000	Kit N. 72	Frequenzimetro digitale	L. 99.500
Kit N. 22	Luci psichedeliche 2.000 W canali medi	L. 7.450	Kit N. 73	Luci stroboscopiche	L. 29.500
Kit N. 23	Luci psichedeliche 2.000 W canali bassi	L. 7.950	Kit N. 74	Compressore dinamico professionale	L. 19.500
Kit N. 24	Luci psichedeliche 2.000 W canali alti	L. 7.450	Kit N. 75	Luci psichedeliche Vcc canali medi	L. 6.950
Kit N. 25	Variatore di tensione alternata 2.000 W	L. 5.450	Kit N. 76	Luci psichedeliche Vcc canali bassi	L. 6.950
Kit N. 26	Carica batteria automatico regolabile da 0,5 a 5 A	L. 17.500	Kit N. 77	Luci psichedeliche Vcc canali alti	L. 6.950
Kit N. 27	Antifurto superautomatico professionale per casa	L. 28.000	Kit N. 78	Temporizzatore per tergitristallo	L. 8.500
Kit N. 28	Antifurto automatico per automobile	L. 19.500	Kit N. 79	Interfono generico privo di commutaz.	L. 19.500
Kit N. 29	Variatore di tensione alternata 8.000 W	L. 19.500	Kit N. 80	Segreteria telefonica elettronica	L. 33.000
Kit N. 30	Variatore di tensione alternata 20.000 W	L. —	Kit N. 81	Orologio digitale per auto 12 Vcc	L. —
Kit N. 31	Luci psichedeliche canali medi 8.000 W	L. 21.500	Kit N. 82	Sirena elettronica francese 10 W	L. 8.650
Kit N. 32	Luci psichedeliche canali bassi 8.000 W	L. 21.900	Kit N. 83	Sirena elettronica americana 10 W	L. 9.250
Kit N. 33	Luci psichedeliche canali alti 8.000 W	L. 21.500	Kit N. 84	Sirena elettronica italiana 10 W	L. 9.250
Kit N. 34	Alimentatore stabilizzato 22 V 1,5 A per Kit 4	L. 7.200	Kit N. 85	Sirena elettronica americana - italiana - francese	L. 22.500
Kit N. 35	Alimentatore stabilizzato 33 V 1,5 A per Kit 5	L. 7.200	Kit N. 86	Kit per la costruzione di circuiti stampati	L. 7.500
Kit N. 36	Alimentatore stabilizzato 55 V 1,5 A per Kit 6	L. 7.200	Kit N. 87	Sonda logica con display per digitali TTL e C-MOS	L. 8.500
Kit N. 37	Preamplificatore HI-FI bassa impedenza	L. 7.950	Kit N. 88	MIXER 5 ingressi con Fadder	L. 19.750
Kit N. 38	Alimentatore stabilizzato var. 2-18 Vcc con doppia protezione elettronica contro i cortocircuiti o le sovracorrenti - 3 A	L. 16.500	Kit N. 89	VU Meter a 12 led	L. 13.500
Kit N. 39	Alimentatore stabilizzato var. 2-18 Vcc con doppia protezione elettronica contro i cortocircuiti o le sovracorrenti - 5 A	L. 19.950	Kit N. 90	Psico level - Meter 12.000 Watt	L. 59.950
Kit N. 40	Alimentatore stabilizzato var. 2-18 Vcc con doppia protezione elettronica contro i cortocircuiti o le sovracorrenti - 8 A	L. 27.500	Kit N. 91	Antifurto superautomatico professionale per auto	L. 24.500
Kit N. 41	Temporizzatore da 0 a 60 secondi	L. 9.950	Kit N. 92	Pre-Scaler per frequenzimetro 200-250 MHz	L. 22.750
Kit N. 42	Termostato di precisione a 1/10 di grado	L. 16.500	Kit N. 93	Preamplificatore squadratore B.F. per frequenzimetro	L. 7.500
Kit N. 43	Variatore crepuscolare in alternata con fotocellula 2.000 W	L. 7.450	Kit N. 94	Preamplificatore microfonico	L. 12.500
Kit N. 44	Variatore crepuscolare in alternata con fotocellula 8.000 W	L. 21.500	Kit N. 95	Dispositivo automatico per registrazione telefonica	L. 16.500
Kit N. 45	Luci a frequenza variabile 8.000 W	L. 19.500	Kit N. 96	Variatore di tensione alternata sensoriale 2.000 W	L. 14.500
Kit N. 46	Temporizzatore professionale da 0-30 sec. a 0,3 Min. 0-30 Min.	L. 27.000	Kit N. 97	Luci psico-strobo	L. 39.950
Kit N. 47	Micro trasmettitore FM 1 W	L. 7.500	Kit N. 98	Amplificatore stereo 25+25 W R.M.S.	L. 57.500
Kit N. 48	Preamplificatore stereo per bassa o alta impedenza	L. 22.500	Kit N. 99	Amplificatore stereo 35+35 W R.M.S.	L. 61.500
Kit N. 49	Amplificatore 5 transistor 4 W	L. 6.500	Kit N. 100	Amplificatore stereo 50+50 W R.M.S.	L. 69.500
Kit N. 50	Amplificatore stereo 4+4 W	L. 12.500	Kit N. 101	Psico-rotanti 10.000 W	L. 39.500
Kit N. 51	Preamplificatore per luci psichedeliche	L. 7.500	Kit N. 102	Allarme capacitivo	L. 14.500
			Kit N. 103	Carica batteria con luci d'emergenza	L. 26.500

Assistenza tecnica per tutte le nostre scatole di montaggio. Già pronte al 10% in più. Le ordinazioni possono essere fatte direttamente presso la nostra casa. Spedizioni contrassegno o per pagamento anticipato oppure sono reperibili nei migliori negozi di componenti elettronici. Cataloghi e informazioni a richiesta inviando L. 600 in francobolli.

PER FAVORE INDIRIZZO IN STAMPATELLO

I PREZZI SONO COMPRENSIVI DI I.V.A.

Gli strumenti digitali
..... i professionali per tutti.

abtronics
INTERNATIONAL INC.

FREQUENZIMETRO MODELLO 8000 B

- display a 9 cifre LED
- frequenza da 10 Hz a 1 GHz
- base dei tempi a 10 MHz compensata in temperatura
- tre tempi di campionatura
- risoluzione sino a 0,1 Hz
- sensibilità garantita di 30 mV a 1 GHz
- alimentazione a pile o a rete
- LED indicante attività del gate
- due ingressi con controllo di sensibilità



DATI TECNICI:

sensibilità: < 15 mV. sino a 100 MHz
< 20 mV. sino a 600 MHz
< 30 mV. sino a 1 GHz
impedenza: ingresso A 1 MΩ / 100 pF
B 50 ohm
stabilità ± 1 ppm/°C
dimensioni: 203 x 165 x 76 mm.
peso: grammi 600 senza pile

**ASSEMBLATO L. 390.000
(IVA INCLUSA)**

GENERATORE DI FUNZIONI MODELLO 5020 A

- onda sinusoidale, quadra, triangolare
- frequenza da 1 Hz a 200 KHz in 5 in 5 portate
- possibilità di controllo di frequenza esterno
- uscita separata TTL
- sweep sino a 100:1
- offset in cc per lavorare con ogni classe di amplificatori
- per audio, ultrasuoni, sistemi digitali, servo sistemi, ecc.



DATI TECNICI:

onda sinusoidale distorsione < 1% da 1 Hz a 100 KHz
3% oltre
onda quadra - tempo di salita più di 50 V/μsec
onda triangolare - linearità migliore del 1 %
uscita TTL - capace di pilotare 10 carichi TTL
impedenza d'uscita - 600 ohm a prova di corto c.
uscita Hi - aggiustabile a 10 V pp
uscita Low - 40 dB in meno di Hi
offset - sino a ± 10 V.
alimentazione - rete 220 V - 4 W

**ASSEMBLATO L. 139.000
(IVA INCLUSA)**

- impedenza d'ingresso 100 Kohm
- per circuiti TTL-CMOS-MOS-HTL
- massima frequenza 10 MHz
- memoria selezionabile
- protezione sino a 50 V. continui
- sostituisce l'oscilloscopio

SONDA LOGICA MLB-1

DATI TECNICI:

livelli DTL/TTL basso 0,8 V. ± 0,1 V.
alto 2,2 V. ± 0,2 V.
CMOS/MOS/HTL basso 30 % Vcc
alto 70% Vcc
minimo impulso: 50 nS
alimentazione 5 V. 20 mA - 15 V. 40 mA
max 30 V. con protezione
contro inversione di polarità
modalità di funzionamento: impulsiva e con
memoria
manuale dettagliato d'uso in italiano



**ASSEMBLATO: L. 32.000
(IVA INCLUSA)**

Li trovate dai migliori rivenditori o direttamente da

elcom

Via Angiolina, 23 - 34170 Gorizia - Tel. 0481/30.90

THE ASTATIC SILVER MIKE

Astatic 3104 CN

microfono condensa, alta fedeltà e
tanta con "B" Motion e puntatore
esterno del punto di equilibrio.
Completo di passivo e trasmissore
controllato con un led per un
funzionamento sicuro per trasmissione di
radioonde.



Astatic 575 M

microfono condensa, alta fedeltà e
tanta con "B" Motion e puntatore
esterno del punto di equilibrio.
Completo di passivo e trasmissore
controllato con un led per un
funzionamento sicuro per trasmissione di
radioonde.

Astatic 575 M

microfono a saponetta "grintoso"
con controllo esterno del tono e del
volume amplificatore
incorporato.



MARCUCCI

ultimissime dell'elettronica

Via F.lli Bronzetti, 37 Milano - Tel. 7386051

ELETRONICA T. MAESTRI

LIVORNO - VIA FIUME 11-13 - TEL. 38.062

PER LE
RADIO
PRIVATE FM

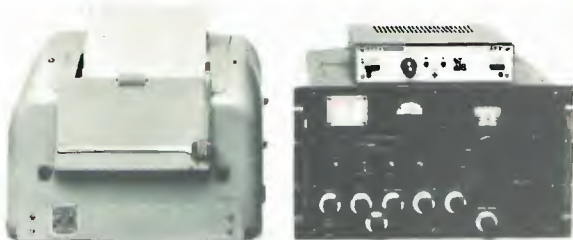

PROCURATEVI NOTIZIE FRESCHE

*Per i vostri «giornali-radio» direttamente via radio dalle
Agenzie stampa, con i nostri complessi riceventi per
telescrivente
nei modelli «Teletype, Olivetti, Kliendsmidth, ecc. ecc.»*

AMPLIFICATORI LINEARI A VALVOLE PER FM



AMPLIFICATORE LINEARE PER FM AM8

600 W input - frequenza 70-102 Mcs.
controfase di due valvole 5-125-A

AMPLIFICATORE LINEARE PER
FM AM 912-A

500 W input - frequenza da 95 a
200 Mc. - 1 valvola 4CX-250B in cavità



Exhibo Italiana srl

Rappresentante Esclusiva TRW

ELAV: Divisione Elettronica Avanzata

TRW SEMICONDUCTORS -
Bordeaux (Francia) e Lawndale,
California (USA).
Transistori ad alta potenza ed alta
frequenza per microonde.
VHF-UHF-CATV-MATV-FM-TV.
SSB-Diodi, diodi varicaps, diodi
schottky, power, switches,
darlington.

TRW-LSI, Redondo Beach,
California (USA).
Circuiti integrati LSI: moltiplicatori
e moltiplicatori con accumulatore
ultraveloci ad 8, 12, 16, 24 bit;
convertitori A/D e D/A veloci ed
ultraveloci (video A/D converter a
30 megasamples/sec); shift register e
digital correlator a 40 MHz.
Tutti i componenti in versione civile
e militare.

TRW CAPACITORS, Ogallala,
Nebraska (USA).
Condensatori metallizzati in
polipropilene, poliestere,
polieterbonato, polistirolo;
transient voltage suppressors;
Zener a norme Jedec.

TRW UTC, New York (USA).
Trasformatori induttori, induttori
ad alto Q e filtri.

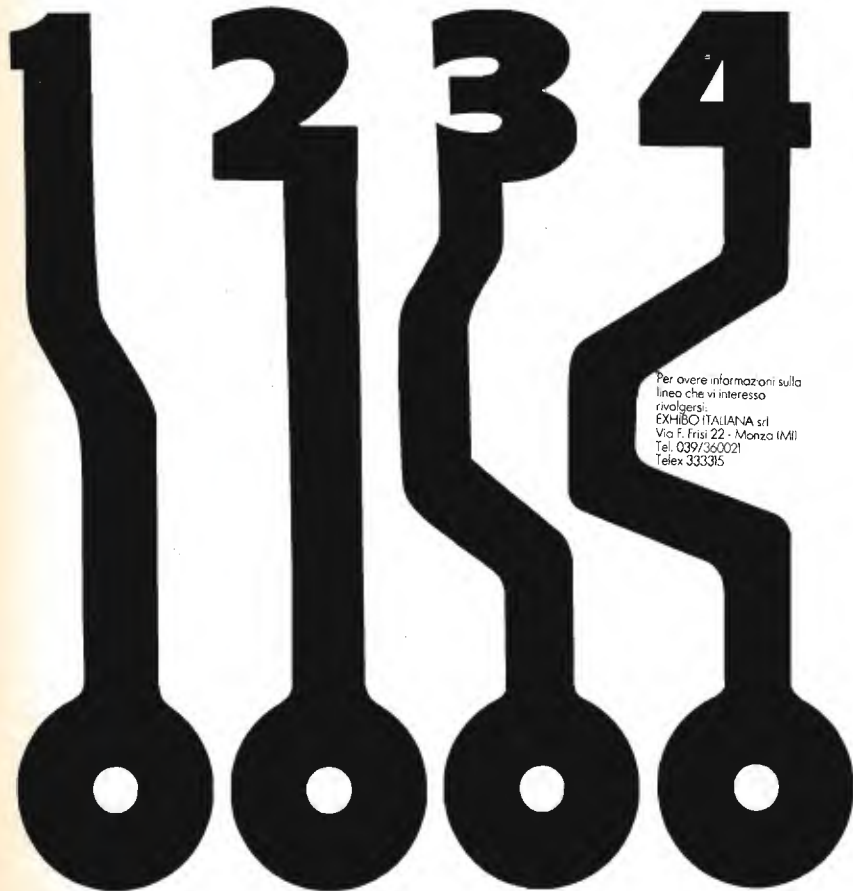

Per avere informazioni sulla
linea che vi interessa
rivolgersi:
EXHIBO ITALIANA srl
Via F. Frisi 22 - Monza (MI)
Tel. 039/360021
Telex 333315

MADE IN ITALY



pubblicità & interpreti

La facilità d'uso del modello T apre le porte dell'informatica anche ai non esperti.

Chiunque può usarlo e soprattutto programmarlo in rapporto alla propria attività, piccola o grande che sia. I vantaggi sono presto valutabili: massima adattabilità, costi di gestione quasi inesistenti, facilità di manutenzione, ingombro contenuto.

La General Processor è la prima azienda italiana produttrice di elaboratori personali che per la loro moderna concezione, per la loro massima affidabilità ed il costo decisamente competitivo, rappresentano quanto di meglio e di nuovo offra oggi il mercato.

Il modello T è stato

MODELLO "T"

SE DESIDERA
MAGGIORI INFORMAZIONI
SUL MODELLO T
SCRIVA ALLA
GENERAL PROCESSOR
ALLEGANDO QUESTO
VIDEO-COUPON

CO



progettato per adattarsi alle esigenze dell'utente, la sua flessibilità e la sua modularità rendono possibile la scelta della configurazione più adatta alle condizioni operative. Quattro modelli diversi ne permettono l'uso sia al professionista (ingegnere, ricercatore scientifico, ecc.) sia alla piccola e grande

azienda.

Il modello T è compatibile col noto sistema operativo CP/M™, da ciò consegue la possibilità di un accesso immediato ad una delle più estese biblioteche di programmi a livello mondiale. Con un apposito programma si ha la possibilità di convertire i dati per la perfetta compatibilità con i sistemi IBM.

GENERAL PROCESSOR pensato, progettato, costruito in Italia

GENERAL PROCESSOR S.p.A. / SISTEMI DI ELABORAZIONE / VIA PIAN DEI CARPINI, 1 / TEL. 055-435527 / 50127 - FIRENZE

FIRENZE
ALL 2000 COMPUTER SYSTEMS
055/283772-288396 Telex 572507

MILANO
3 R ELECTRONICS MANAGEMENT
02/783471

P.G.E.
02/2822225

BRESCIA
SIBESSE
030/61006

BERGAMO
MICROTEM
035/241862

TREVISO
S.H.A.
0426/97301

TRIESTE
Ditta MURRI
040/85630

CARPI (MO)
Ditta MESCHIARI
059/683574

FORLÌ
TECNO UFFICIO
0542/58855

CESENA (FO)
ST. ALTI. DI GUIDUCCI & C.
0547/24800

GENOVA
ELAB. 80
010/879021

PISTOIA
CEIA SYSTEMS
0572/51811

PRATO (FI)
GERVA SYSTEMS
0574/292694

S. CROCE SULL'ARNO (PI)
ELETTROTECNICA DANIELLI
0571/31805

LIVORNO
CED 05
0586/25385

ROMA
DITTA S.I.S.M.
06/351377

FORMIGLI
CONTRAX S.p.A.
071/250129-29302

NAPOLI
COMPU SYSTEMS S.p.A.
081/458602

TECHNODATA
081/242166
SHADO
081/287412

30 ≈ 148 30 ≈ 144 ≈ 150

non diamo i numeri scriverli è facile, garantirli no

... da sempre garantiamo
le prestazioni
dei nostri prodotti

frequenza	144 - 148 MHz
a richiesta	160 MHz
	MH3 MH7
potenza input	1,5W 7 W
potenza output	12 W 30 W



W&L

AL ELETTRICA

VIA S. GIACOMO 9 - 41100 MODENA ITALIA

B300P



150W AM 300W SSB

ora in antenna mobile con preamplificatore da 25 dB in ricezione. Banda: 3-30 MHz. Aliment.: 12-14 V 15 Amp. Due potenze di uscita. Ingresso: 1-10W AM 1-20 WSSB. Funziona in AM-FM-SSB.

NEWS!



ZETAGI

30W AM 60W SSB in antenna mobile.
Banda 26-30 MHz. Alim. 11-14 V 3-4 A.
Funziona in AM-FM-SSB.



B30

ZETAGI s.r.l. - via Ozanam, 29
CONCOREZZO (MI) - Tel. 039-649346

ELECTRONIC CENTER

corso Umberto 116 - 70056 MOLFETTA (BA)
Tel. (080) 94.48.73

TRASMETTITORE FM mod. EC FM 2 (88 - 104) L. 685.000
Professionale PLL a sintesi quarzata - Frequenza impostabile mediante contraversi esterni - Potenza variabile 0 - 20W.

TRASMETTITORE FM mod. EC FM 5 (80 - 108) L. 880.000
LINEARI VALVOLARI

mod. EC FM 500 L. 1.150.000
mod. EC FM 800 L. 1.290.000
mod. EC EM 700 L. 1.650.000
mod. EC FM 1000 L. 1.980.000
mod. EC FM 1200 L. 2.350.000



500-600W

Ripetitori - Trasmettitori TV - Ponti-Microonde - Filtri - Antenne - Accessori vari - Richiedere Catalogo.

PREZZI FM
alla PORTATA di TUTTI
con QUALITÀ

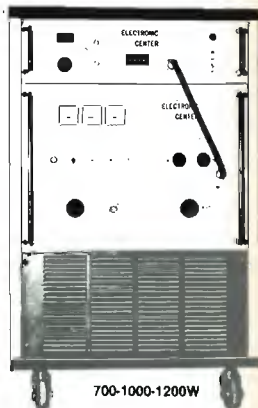

700-1000-1200W

PER INFORMAZIONI E REALIZZAZIONI SPECIALI TELEFONATE AL (080) 94.48.73

EMERGE DALLA MAREA DEI TRASMETTITORI



EB 2000-BOOSTER FM

Formato CCIR e potenza ingresso 50 W e potenza uscita 2000 W
presentazione trifase di serie e cassetto protezione estrinseco
a piedi e elevata affidabilità di funzionamento.

INTELLI
STIEL
RADIOMI ELETTRONICI

Via Bari, 26 - 20143 MILANO - Tel. 813.19.01-817.40
Distributore dei prodotti ESSE-CI e E.R.T.I.

Vendiamo direttamente e per corrispondenza più di 25.000 tipi di componenti elettronici, prodotti semilavorati, lavorati e finiti, identificati, catalogati con precisione dalle schede a 100 modelli. Impreziosamente abbinati in magazzino più di 200 tipi di scatole di componenti elettronici. RADIO TV - ALTA FEDELITÀ -

RECORDED CIRCUIT STAMPATI A LIT. 45 PER OGNI DICAZIONE MEDIA DESTINATA ALLA TV. DI LIT. 5.000. OGNI MATERIA O DISPERO INVIARE ACCONTO PER CONTABILIZAZIONE.

LANDAU WOOD 815 WATT 110V LAMPADA AL 10.000
KELER 5 INGRESSI PREREGOLATI IN USUATA - € 903.000

NUOVO MODELLO KEXI TRAFORO POWER FLOW A MAR. 5.9.9.500

PIANIFICAZIONE E REGISTRAZIONE E REPRODUZIONE TRACCE, NASTRI NORMALI E OROLOGI CARABINA. PREGIO SPECIALE € 170.000

VIDEOCASSETTE A 220 V. TELEVISIONI 21" - 23" - 25" - 27" - 29" - 31" - 33" - 35" - 37" - 39" - 41" - 43" - 45" - 47" - 49" - 51" - 53" - 55" - 57" - 59" - 61" - 63" - 65" - 67" - 69" - 71" - 73" - 75" - 77" - 79" - 81" - 83" - 85" - 87" - 89" - 91" - 93" - 95" - 97" - 99" - 101" - 103" - 105" - 107" - 109" - 111" - 113" - 115" - 117" - 119" - 121" - 123" - 125" - 127" - 129" - 131" - 133" - 135" - 137" - 139" - 141" - 143" - 145" - 147" - 149" - 151" - 153" - 155" - 157" - 159" - 161" - 163" - 165" - 167" - 169" - 171" - 173" - 175" - 177" - 179" - 181" - 183" - 185" - 187" - 189" - 191" - 193" - 195" - 197" - 199" - 201" - 203" - 205" - 207" - 209" - 211" - 213" - 215" - 217" - 219" - 221" - 223" - 225" - 227" - 229" - 231" - 233" - 235" - 237" - 239" - 241" - 243" - 245" - 247" - 249" - 251" - 253" - 255" - 257" - 259" - 261" - 263" - 265" - 267" - 269" - 271" - 273" - 275" - 277" - 279" - 281" - 283" - 285" - 287" - 289" - 291" - 293" - 295" - 297" - 299" - 301" - 303" - 305" - 307" - 309" - 311" - 313" - 315" - 317" - 319" - 321" - 323" - 325" - 327" - 329" - 331" - 333" - 335" - 337" - 339" - 341" - 343" - 345" - 347" - 349" - 351" - 353" - 355" - 357" - 359" - 361" - 363" - 365" - 367" - 369" - 371" - 373" - 375" - 377" - 379" - 381" - 383" - 385" - 387" - 389" - 391" - 393" - 395" - 397" - 399" - 401" - 403" - 405" - 407" - 409" - 411" - 413" - 415" - 417" - 419" - 421" - 423" - 425" - 427" - 429" - 431" - 433" - 435" - 437" - 439" - 441" - 443" - 445" - 447" - 449" - 451" - 453" - 455" - 457" - 459" - 461" - 463" - 465" - 467" - 469" - 471" - 473" - 475" - 477" - 479" - 481" - 483" - 485" - 487" - 489" - 491" - 493" - 495" - 497" - 499" - 501" - 503" - 505" - 507" - 509" - 511" - 513" - 515" - 517" - 519" - 521" - 523" - 525" - 527" - 529" - 531" - 533" - 535" - 537" - 539" - 541" - 543" - 545" - 547" - 549" - 551" - 553" - 555" - 557" - 559" - 561" - 563" - 565" - 567" - 569" - 571" - 573" - 575" - 577" - 579" - 581" - 583" - 585" - 587" - 589" - 591" - 593" - 595" - 597" - 599" - 601" - 603" - 605" - 607" - 609" - 611" - 613" - 615" - 617" - 619" - 621" - 623" - 625" - 627" - 629" - 631" - 633" - 635" - 637" - 639" - 641" - 643" - 645" - 647" - 649" - 651" - 653" - 655" - 657" - 659" - 661" - 663" - 665" - 667" - 669" - 671" - 673" - 675" - 677" - 679" - 681" - 683" - 685" - 687" - 689" - 691" - 693" - 695" - 697" - 699" - 701" - 703" - 705" - 707" - 709" - 711" - 713" - 715" - 717" - 719" - 721" - 723" - 725" - 727" - 729" - 731" - 733" - 735" - 737" - 739" - 741" - 743" - 745" - 747" - 749" - 751" - 753" - 755" - 757" - 759" - 761" - 763" - 765" - 767" - 769" - 771" - 773" - 775" - 777" - 779" - 781" - 783" - 785" - 787" - 789" - 791" - 793" - 795" - 797" - 799" - 801" - 803" - 805" - 807" - 809" - 811" - 813" - 815" - 817" - 819" - 821" - 823" - 825" - 827" - 829" - 831" - 833" - 835" - 837" - 839" - 841" - 843" - 845" - 847" - 849" - 851" - 853" - 855" - 857" - 859" - 861" - 863" - 865" - 867" - 869" - 871" - 873" - 875" - 877" - 879" - 881" - 883" - 885" - 887" - 889" - 891" - 893" - 895" - 897" - 899" - 901" - 903" - 905" - 907" - 909" - 911" - 913" - 915" - 917" - 919" - 921" - 923" - 925" - 927" - 929" - 931" - 933" - 935" - 937" - 939" - 941" - 943" - 945" - 947" - 949" - 951" - 953" - 955" - 957" - 959" - 961" - 963" - 965" - 967" - 969" - 971" - 973" - 975" - 977" - 979" - 981" - 983" - 985" - 987" - 989" - 991" - 993" - 995" - 997" - 999" - 1001" - 1003" - 1005" - 1007" - 1009" - 1011" - 1013" - 1015" - 1017" - 1019" - 1021" - 1023" - 1025" - 1027" - 1029" - 1031" - 1033" - 1035" - 1037" - 1039" - 1041" - 1043" - 1045" - 1047" - 1049" - 1051" - 1053" - 1055" - 1057" - 1059" - 1061" - 1063" - 1065" - 1067" - 1069" - 1071" - 1073" - 1075" - 1077" - 1079" - 1081" - 1083" - 1085" - 1087" - 1089" - 1091" - 1093" - 1095" - 1097" - 1099" - 1101" - 1103" - 1105" - 1107" - 1109" - 1111" - 1113" - 1115" - 1117" - 1119" - 1121" - 1123" - 1125" - 1127" - 1129" - 1131" - 1133" - 1135" - 1137" - 1139" - 1141" - 1143" - 1145" - 1147" - 1149" - 1151" - 1153" - 1155" - 1157" - 1159" - 1161" - 1163" - 1165" - 1167" - 1169" - 1171" - 1173" - 1175" - 1177" - 1179" - 1181" - 1183" - 1185" - 1187" - 1189" - 1191" - 1193" - 1195" - 1197" - 1199" - 1201" - 1203" - 1205" - 1207" - 1209" - 1211" - 1213" - 1215" - 1217" - 1219" - 1221" - 1223" - 1225" - 1227" - 1229" - 1231" - 1233" - 1235" - 1237" - 1239" - 1241" - 1243" - 1245" - 1247" - 1249" - 1251" - 1253" - 1255" - 1257" - 1259" - 1261" - 1263" - 1265" - 1267" - 1269" - 1271" - 1273" - 1275" - 1277" - 1279" - 1281" - 1283" - 1285" - 1287" - 1289" - 1291" - 1293" - 1295" - 1297" - 1299" - 1301" - 1303" - 1305" - 1307" - 1309" - 1311" - 1313" - 1315" - 1317" - 1319" - 1321" - 1323" - 1325" - 1327" - 1329" - 1331" - 1333" - 1335" - 1337" - 1339" - 1341" - 1343" - 1345" - 1347" - 1349" - 1351" - 1353" - 1355" - 1357" - 1359" - 1361" - 1363" - 1365" - 1367" - 1369" - 1371" - 1373" - 1375" - 1377" - 1379" - 1381" - 1383" - 1385" - 1387" - 1389" - 1391" - 1393" - 1395" - 1397" - 1399" - 1401" - 1403" - 1405" - 1407" - 1409" - 1411" - 1413" - 1415" - 1417" - 1419" - 1421" - 1423" - 1425" - 1427" - 1429" - 1431" - 1433" - 1435" - 1437" - 1439" - 1441" - 1443" - 1445" - 1447" - 1449" - 1451" - 1453" - 1455" - 1457" - 1459" - 1461" - 1463" - 1465" - 1467" - 1469" - 1471" - 1473" - 1475" - 1477" - 1479" - 1481" - 1483" - 1485" - 1487" - 1489" - 1491" - 1493" - 1495" - 1497" - 1499" - 1501" - 1503" - 1505" - 1507" - 1509" - 1511" - 1513" - 1515" - 1517" - 1519" - 1521" - 1523" - 1525" - 1527" - 1529" - 1531" - 1533" - 1535" - 1537" - 1539" - 1541" - 1543" - 1545" - 1547" - 1549" - 1551" - 1553" - 1555" - 1557" - 1559" - 1561" - 1563" - 1565" - 1567" - 1569" - 1571" - 1573" - 1575" - 1577" - 1579" - 1581" - 1583" - 1585" - 1587" - 1589" - 1591" - 1593" - 1595" - 1597" - 1599" - 1601" - 1603" - 1605" - 1607" - 1609" - 1611" - 1613" - 1615" - 1617" - 1619" - 1621" - 1623" - 1625" - 1627" - 1629" - 1631" - 1633" - 1635" - 1637" - 1639" - 1641" - 1643" - 1645" - 1647" - 1649" - 1651" - 1653" - 1655" - 1657" - 1659" - 1661" - 1663" - 1665" - 1667" - 1669" - 1671" - 1673" - 1675" - 1677" - 1679" - 1681" - 1683" - 1685" - 1687" - 1689" - 1691" - 1693" - 1695" - 1697" - 1699" - 1701" - 1703" - 1705" - 1707" - 1709" - 1711" - 1713" - 1715" - 1717" - 1719" - 1721" - 1723" - 1725" - 1727" - 1729" - 1731" - 1733" - 1735" - 1737" - 1739" - 1741" - 1743" - 1745" - 1747" - 1749" - 1751" - 1753" - 1755" - 1757" - 1759" - 1761" - 1763" - 1765" - 1767" - 1769" - 1771" - 1773" - 1775" - 1777" - 1779" - 1781" - 1783" - 1785" - 1787" - 1789" - 1791" - 1793" - 1795" - 1797" - 1799" - 1801" - 1803" - 1805" - 1807" - 1809" - 1811" - 1813" - 1815" - 1817" - 1819" - 1821" - 1823" - 1825" - 1827" - 1829" - 1831" - 1833" - 1835" - 1837" - 1839" - 1841" - 1843" - 1845" - 1847" - 1849" - 1851" - 1853" - 1855" - 1857" - 1859" - 1861" - 1863" - 1865" - 1867" - 1869" - 1871" - 1873" - 1875" - 1877" - 1879" - 1881" - 1883" - 1885" - 1887" - 1889" - 1891" - 1893" - 1895" - 1897" - 1899" - 1901" - 1903" - 1905" - 1907" - 1909" - 1911" - 1913" - 1915" - 1917" - 1919" - 1921" - 1923" - 1925" - 1927" - 1929" - 1931" - 1933" - 1935" - 1937" - 1939" - 1941" - 1943" - 1945" - 1947" - 1949" - 1951" - 1953" - 1955" - 1957" - 1959" - 1961" - 1963" - 1965" - 1967" - 1969" - 1971" - 1973" - 1975" - 1977" - 1979" - 1981" - 1983" - 1985" - 1987" - 1989" - 1991" - 1993" - 1995" - 1997" - 1999" - 2001" - 2003" - 2005" - 2007" - 2009" - 2011" - 2013" - 2015" - 2017" - 2019" - 2021" - 2023" - 2025" - 2027" - 2029" - 2031" - 2033" - 2035" - 2037" - 2039" - 2041" - 2043" - 2045" - 2047" - 2049" - 2051" - 2053" - 2055" - 2057" - 2059" - 2061" - 2063" - 2065" - 2067" - 2069" - 2071" - 2073" - 2075" - 2077" - 2079" - 2081" - 2083" - 2085" - 2087" - 2089" - 2091" - 2093" - 2095" - 2097" - 2099" - 2101" - 2103" - 2105" - 2107" - 2109" - 2111" - 2113" - 2115" - 2117" - 2119" - 2121" - 2123" - 2125" - 2127" - 2129" - 2131" - 2133" - 2135" - 2137" - 2139" - 2141" - 2143" - 2145" - 2147" - 2149" - 2151" - 2153" - 2155" - 2157" - 2159" - 2161" - 2163" - 2165" - 2167" - 2169" - 2171" - 2173" - 2175" - 2177" - 2179" - 2181" - 2183" - 2185" - 2187" - 2189" - 2191" - 2193" - 2195" - 2197" - 2199" - 2201" - 2203" - 2205" - 2207" - 2209" - 2211" - 2213" - 2215" - 2217" - 2219" - 2221" - 2223" - 2225" - 2227" - 2229" - 2231" - 2233" - 2235" - 2237" - 2239" - 2241" - 2243" - 2245" - 2247" - 2249" - 2251" - 2253" - 2255" - 2257" - 2259" - 2261" - 2263" - 2265" - 2267" - 2269" - 2271" - 2273" - 2275" - 2277" - 2279" - 2281" - 2283" - 2285" - 2287" - 2289" - 2291" - 2293" - 2295" - 2297" - 2299" - 2301" - 2303" - 2305" - 2307" - 2309" - 2311" - 2313" - 2315" - 2317" - 2319" - 2321" - 2323" - 2325" - 2327" - 2329" - 2331" - 2333" - 2335" - 2337" - 2339" - 2341" - 2343" - 2345" - 2347" - 2349" - 2351" - 2353" - 2355" - 2357" - 2359" - 2361" - 2363" - 2365" - 2367" - 2369" - 2371" - 2373" - 2375" - 2377" - 2379" - 2381" - 2383" - 2385" - 2387" - 2389" - 2391" - 2393" - 2395" - 2397" - 2399" - 2401" - 2403" - 2405" - 2407" - 2409" - 2411" - 2413" - 2415" - 2417" - 2419" - 2421" - 2423" - 2425" - 2427" - 2429" - 2431" - 2433" - 2435" - 2437" - 2439" - 2441" - 2443" - 2445" - 2447" - 2449" - 2451" - 2453" - 2455" - 2457" - 2459" - 2461" - 2463" - 2465" - 2467" - 2469" - 2471" - 2473" - 2475" - 2477" - 2479" - 2481" - 2483" - 2485" - 2487" - 2489" - 2491" - 2493" - 2495" - 2497" - 2499" - 2501" - 2503" - 2505" - 2507" - 2509" - 2511" - 2513" - 2515" - 2517" - 2519" - 2521" - 2523" - 2525" - 2527" - 2529" - 2531" - 2533" - 2535" - 2537" - 2539" - 2541" - 2543" - 2545" - 2547" - 2549" - 2551" - 2553" - 2555" - 2557" - 2559" - 2561" - 2563" - 2565" - 2567" - 2569" - 2571" - 2573" - 2575" - 2577" - 2579" - 2581" - 2583" - 2585" - 2587" - 2589" - 2591" - 2593" - 2595" - 2597" - 2599" - 2601" - 2603" - 2605" - 2607" - 2609" - 2611" - 2613" - 2615" - 2617" - 2619" - 2621" - 2623" - 2625" - 2627" - 2629" - 2631" - 2633" - 2635" - 2637" - 2639" - 2641" - 2643" - 2645" - 2647" - 2649" - 2651" - 2653" - 2655" - 2657" - 2659" - 2661" - 2663" - 2665" - 2667" - 2669" - 2671" - 2673" - 2675" - 2677" - 2679" - 2681" - 2683" - 2685" - 2687" - 2689" - 2691" - 2693" - 2695" - 2697" - 2699" - 2701" - 2703" - 2705" - 2707" - 2709" - 2711" - 2713" - 2715" - 2717" - 2719" - 2721" - 2723" - 2725" - 2727" - 2729" - 2731" - 2733" - 2735" - 2737" - 2739" - 2741" - 2743" - 2745" - 2747" - 2749" - 2751" - 2753" - 2755" - 2757" - 2759" - 2761" - 2763" - 2765" - 2767" - 2769" - 2771" - 2773" - 2775" - 2777" - 2779" - 2781" - 2783" - 2785" - 2787" - 2789" - 2791" - 2793" - 2795" - 2797" - 2799" - 2801" - 2803" - 2805" - 2807" - 2809" - 2811" - 2813" - 2815" - 2817" - 2819" - 2821" - 2823" - 2825" - 2827" - 2829" - 2831" - 2833" - 2835" - 2837" - 2839" - 2841" - 2843" - 2845" - 2847" - 2849" - 2851" - 2853" - 2855" - 2857" - 2859" - 2861" - 2863" - 2865" - 2867" - 2869" - 2871" - 2873" - 2875" - 2877" - 2879" - 2881" - 2883" - 2885" - 2887" - 2889" - 2891" - 2893" - 2895" - 2897" - 2899" - 2901" - 2903" - 2905" - 2907" - 2909" - 2911" - 2913" - 2915" - 2917" - 2919" - 2921" - 2923" - 2925" - 2927" - 2929" - 2931" - 2933" - 2935" - 2937" - 2939" - 2941" - 2943" - 2945" - 2947" - 2949" - 2951" - 2953" - 2955" - 2957" - 2959" - 2961" - 2963" - 2965" - 2967" - 2969" - 2971" - 2973" - 2975" - 2977" - 2979" - 2981" - 2983" - 2985" - 2987" - 2989" - 2991" - 2993" - 2995" - 2997" - 2999" - 3001" - 3003" - 3005" - 3007" - 3009" - 3011" - 3013" - 3015" - 3017" - 3019" - 3021" - 3023" - 3025" - 3027" - 3029" - 3031" - 3033" - 3035" - 3037" - 3039" - 3041" - 3043" - 3045" - 3047" - 3049" - 3051" - 3053" - 3055" - 3057" - 3059" - 3061" - 3063" - 3065" - 3067" - 3069" - 3071" - 3073" - 3075" - 3077" - 3079" - 3081" - 3083" - 3085" - 3087" - 3089" - 3091" - 3093" - 3095" - 3097" - 3099" - 3101" - 3103" - 3105" - 3107" - 3109" - 3111" - 3113" - 3115" - 3117" - 3119" - 3121" - 3123" - 3125" - 3127" - 3129" - 3131" - 3133" - 3135" - 3137" - 3139" - 3141" - 3143" - 3145" - 3147" - 3149" - 3151" - 3153" - 3155" - 3157" - 3159" - 3161" - 3163" - 3165" - 3167" - 3169" - 3171" - 3173" - 3175" - 3177" - 3179" - 3181" - 3183" - 3185" - 3187" - 3189" - 3191" - 3193" - 3195" - 3197" - 3199" - 3201" - 3203" - 3205" - 3207" - 3209" - 3211" - 3213" - 3215" - 3217" - 3219" - 3221" - 3223" - 3225" - 3227" - 3229" - 3231" - 3233" - 3235" - 3237" - 3239" - 3241" - 3243" - 3245" - 3247" - 3249" - 3251" - 3253" - 3255" - 3257" - 3259" - 3261" - 3263" - 3265" - 3267" - 3269" - 3271" - 3273" - 3275" - 3277" - 3279" - 3281" - 3283" - 3285" - 3287" - 3289" - 3291" - 3293" - 3295" - 3297" - 3299" - 3301" - 3303" - 3305" - 3307" - 3309" - 3311" - 3313" - 3315" - 3317" - 3319" - 3321" - 3323" - 3325" - 3327" - 3329" - 3331" - 3333" - 3335" - 3337" - 3339" - 3341" - 3343" - 3345" - 3347" - 3349" - 3351" - 3353" - 3355" - 3357" - 3359" - 3361" - 3363" - 3365" - 3367" - 3369" - 3371" - 3373" - 3375" - 3377" - 3379" - 3381" - 3383" - 3385" - 3387" - 3389" - 3391" - 3393" - 3395" - 3397" - 3399" - 3401" - 3403" - 3405" - 3407" - 3409" - 3411" - 3413" - 3415" - 3417" - 3419" - 3421" - 3423" - 3425" - 3427" - 3429" - 3431" - 3433" - 3435" - 3437" - 3439" - 3441" - 3443" - 3445" - 3447" - 3449" - 3451" - 3453" - 3455" - 3457" - 3459" - 3461" - 3463" - 3465" - 3467" - 3469" - 3471" - 3473" - 3475" - 3477" - 3479" - 3481" - 3483" - 3485" - 3487" - 3489" - 3491" - 3493" - 3495" - 3497" - 3499" - 3501" - 3503" - 3505" - 3507" - 3509" - 3511" - 3513" - 3515" - 3517" - 3519" - 3521" - 3523" - 3525" - 3527" - 3529" - 3531" - 3533" - 3535" - 3537" - 3539" - 3541" - 3543" - 3545" - 3547" - 3549" - 3551" - 3553" - 3555" - 3557" - 3559" - 3561" - 3563" - 3565" - 3567" - 3

Tele Nord: tecnologia per le nuove generazioni

La tecnologia per le nuove
generazioni è una realtà
nel broadcasting
radiofonico di oggi grazie
alla cavità TTRD/15.000
della TELE NORD

Questo è il cuore dell'apparato da 10 KW.



le brain's

Consumo energetico estremamente ridotto
Basso costo di esercizio
Interamente programmabile da 88 a 108 Mhz.
Consegne rapide
Assistenza completa sull'intero territorio nazionale

TELE NORD: Trasmettitori fino a 50 KW



TELE NORD
— DIVISIONE TELECOMUNICAZIONI —

C.so Cristoforo Colombo 8 - 20144 Milano - Tel. 8321205

il primo **SSB** omologato

RICETRASMETTITORE IN AM-SSB **SSB/35** CON filtro 27/286

- 1 Presa per alimentazione in c.c. 13,6 V polarizzata
- 2 Presa per altoparlante supplementare
- 3 Presa per collegare altoparlante per il PA
- 4 Microfono
- 5 Regolatore della profondità della modulazione in trasmissione
- 6 Noise blanker comando per eliminare disturbi dovuti a impulsi ripetitivi
- 7 Tono a due posizioni
- 8 S.B. scelta per usare il proprio altoparlante o amplificatore
- 9 Controllo automatico del volume
- 10 Spia indicativa di ricezione
- 11 Spia indicativa della modulazione
- 12 Spia selettore in USB
- 13 Spia selettore in AM
- 14 Spia selettore in LSB
- 15 Spia di trasmissione
- 16 Presa per microfono a 4 contatti
- 17 Controllo del volume e Interruttore
- 18 Squelch controllo del rumore di fondo o eliminazione di segnali di disturbo controllo della soglia di ricezione
- 19 R.F. gain controllo del segnale in ricezione
- 20 Clarifier chiarificatore della modulazione in banda laterale USB LSB
- 21 Selettore del modo di trasmissione AM USB LSB
- 22 Selettore di canale predisposto a 23 canali (totali 40 canali)
- 23 Staffa di fiasaggio

CBS Italia s.p.a. / LA LINEA

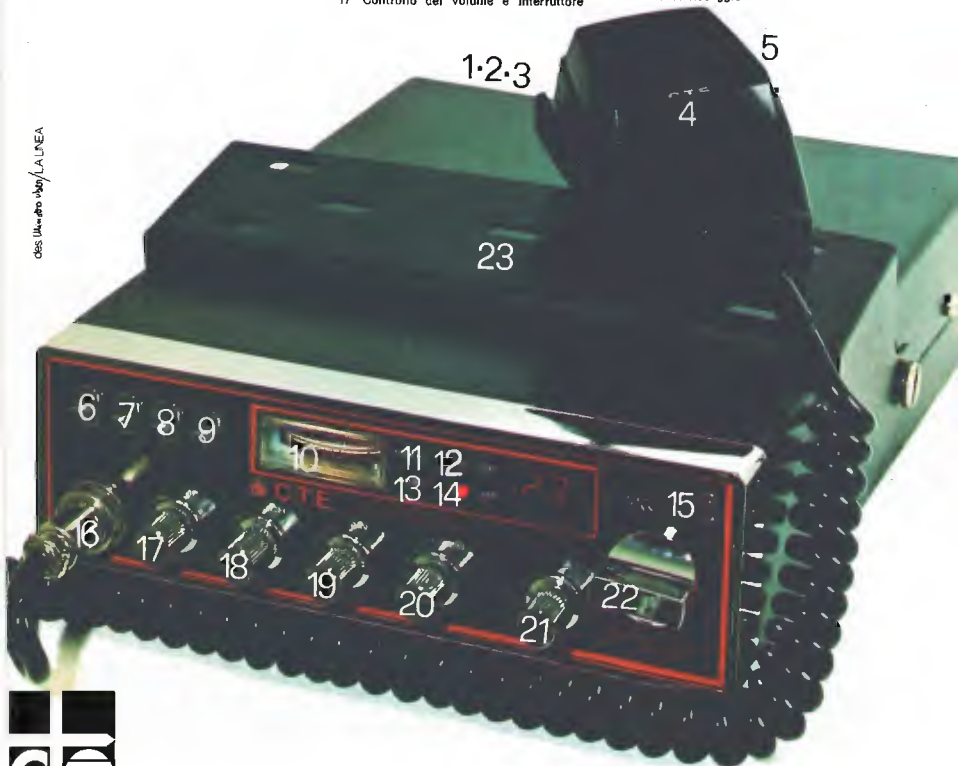

ERT 11

Piccole onde per una "Grande Trasmissione." La vostra!

L. 4.200.000
+ IVA

TRASMETTITORI A MICROONDE RADIOFONICI F.M. E TELEVISIVI

Il rivoluzionario sistema che risolve i problemi di collegamento tra studio e ripetitore, annullando i disturbi di ricezione ed i problemi legislativi. Con i nostri apparecchi si entra già nel futuro delle frequenze di trasferimento per tutti i ripetitori professionali radiofonici F.M. e televisivi. I nostri tecnici specializzati vi garantiranno una perfetta installazione di questi apparati, che come prezzi sono equivalenti ai ponti di trasferimento tradizionali. L'Elektro Elco, produce oltre ai trasmettitori a mi-

croonde, e quelli convenzionali, anche amplificatori di potenza F.M. fino a 30 Kw / antenne / tralacci / installazioni ed assistenza tecnica con personale e attrezzatura specializzata. La nostra ditta è organizzata nella progettazione e nello studio di impianti

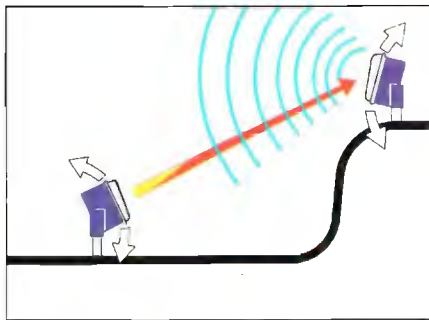

con il metodo «chiavi in mano». I nostri trasmettitori a microonde sono anche costruiti nella versione per banche e industrie: TRASMIS- SIONE T.V. A CIR- CUITO CHIUSO, oppure «COLLEGA- MENTO COMPU- TER».

GLOW
WORM

ELEKTRO
ELCO

VIA TISO DA CAMPOSAMPIERO, 37 - 35100 PADOVA - TEL. 049/656910