

CITIZEN BAND ET RADIO-AMATEURISME

QSO

magazine

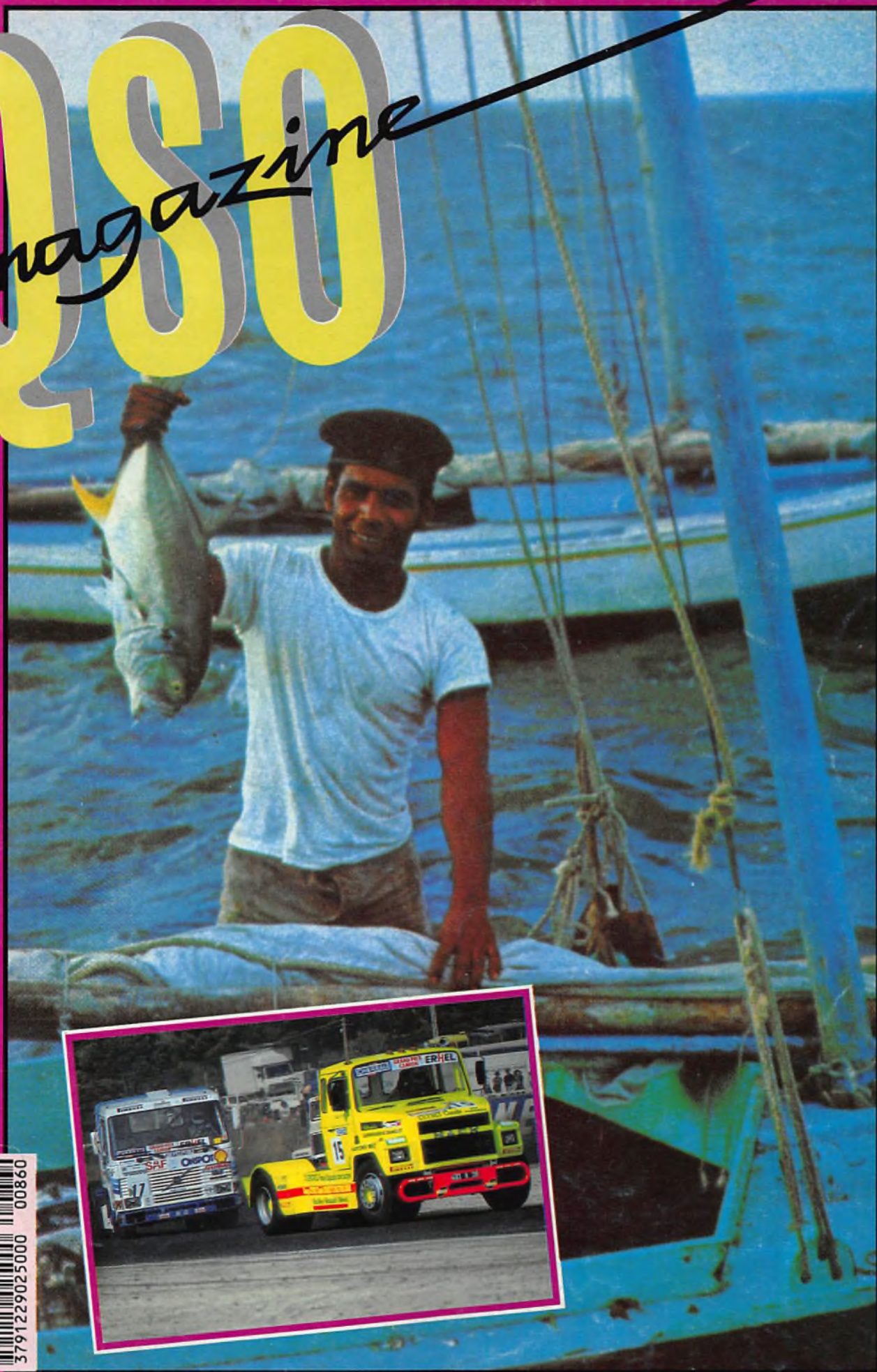

M 1229 - 86 - 25,00 F. RD
3791229025000 00860

DOSSIERS / REPORTAGES

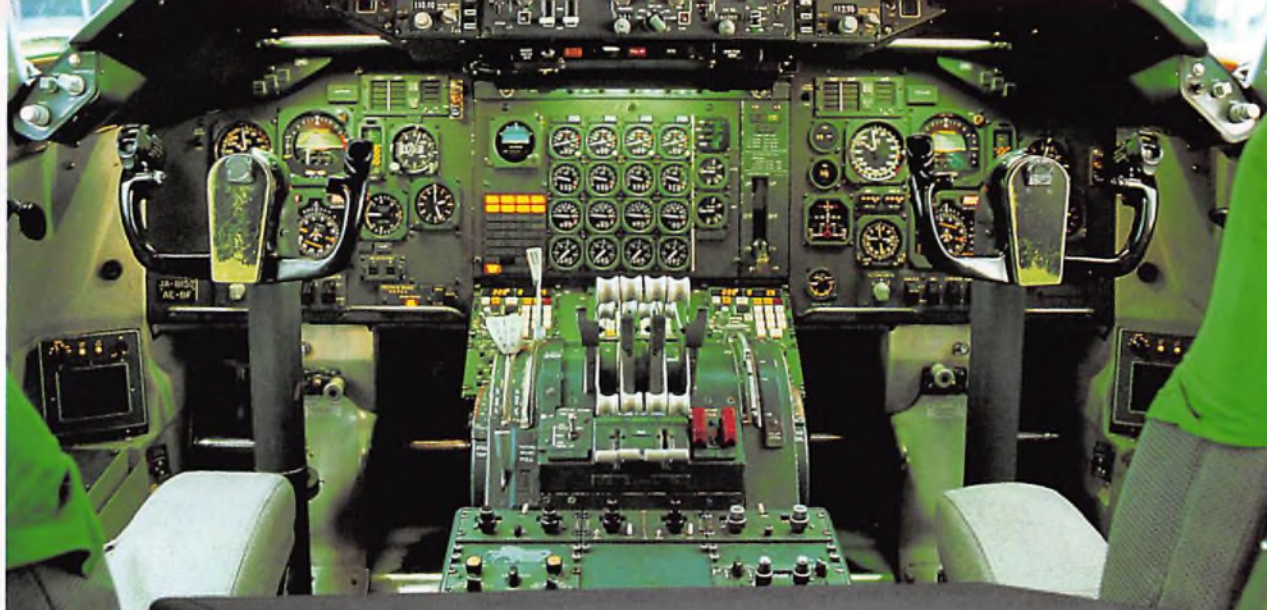
YAESU

FT-747GX

- Récepteur à couverture générale 100 kHz à 30 MHz
- Emetteur bandes amateurs HF, SSB-CW-AM (FM en option), 100 W
- Choix du mode selon le pas de balayage
- 20 mémoires
- Scanner
- Filtre passe-bande 6 kHz (AM), 500 Hz (CW)
- Atténuateur 20 dB
- Noise blanker
- Etage de puissance refroidi par ventilation forcée pour une puissance maximum
- Poids : 3,3 kg
- Dimensions : 238 x 93 x 238 mm
- Interface CAT-System de commande par ordinateur
- Gamme complète d'accessoires

YAESU - FT 757GX//

Transceiver décimétrique nouvelle technologie, couverture générale de 500 kHz à 30 MHz en réception, émission bandes amateurs. Tous modes + entrée AFSK et Packet. 100 W. Alimentation : 13,8 Vdc. Dimensions : 238 x 93 x 238 mm, poids : 4,5 kg. Option CAT-System : interface de télécommande pour Apple II ou RS 232C et cartouche MSX.



YAESU - FT 767GX

Transceiver compact, réception de 100 kHz à 30 MHz, émission bandes amateurs. Modules optionnels émission/réception 6 m, 2 m et 70 cm. Tous modes sur toutes bandes. Etage final à MRF422. Boîte de couplage HF automatique. Pas de 10 Hz à 100 kHz mémorisé par bande. Wattmètre digital et SWR mètre. 10 mémoires. Scanning mémoires et bandes. Filtre 600 Hz, filtre audio, IF notch. Speech processor, squelch, noise blanker, AGC, marqueur, atténuateur et préampli HF. 100 W HF, 10 W VHF/UHF. Option interface de télécommande pour Apple II ou RS232C.



**GENERALE
ELECTRONIQUE
SERVICES**

172, rue de Charenton
75012 PARIS
Tel. (1) 43.45.25.92.
Télex : 215 546 F GESPAR
Télécopie : (1) 43.43.25.25

G.E.S. LYON : 5, place Edgar Quinet, 69006 Lyon, tél. : 78.52.57.46.
G.E.S. COTE D'AZUR : 454, rue des Vacqueries, 06210 Mandelieu, tél. : 93.49.35.00.
G.E.S. MIDI : 126, rue de la Timone, 13000 Marseille, tél. : 91.80.36.16.
G.E.S. NORD : 9, rue de l'Alouette, 62690 Estrée-Cauchy, tél. : 21.48.09.30 & 21.22.05.82.
G.E.S. CENTRE : 25, rue Colette, 18000 Bourges, tél. : 48.20.10.98.

Prix revendeurs et exportation. Garantie et service après-vente assurés par nos soins. Vente directe ou par correspondance aux particuliers et aux revendeurs. Nos prix peuvent varier sans préavis en fonction des cours monétaires internationaux. Les spécifications techniques peuvent être modifiées sans préavis des constructeurs.

DECODEURS



nouveau

WAVECOM - W 4010. Nouveau décodeur de conception la plus moderne, d'utilisation facile et ergonomique. Manipulation simple par affichage de menus et des paramètres optionnels.

• Packet AX 25 (HF et VHF/UHF) • ARQ 28 MARC • ARQ/FEC CCITT3 • Baudot/ASCII/CW.

Vitesse variable synchrone et asynchrone. Inversion débit. Mesure de baud. 5 alphabets internationaux.

Affichage par Bargraph LED de 50 à 2300 Hz. Filtre passe-bande très sélectif à 8 pôles. Filtre passe-bas 6 pôles contrôlé par microprocesseur. Format vidéo 25 lignes de 80 caractères. 160 kB de mémoire. Sorties Contronics // bufferisée et RS 232/V 24 série.



TOUS MODELES DE DECODEURS RTTY - FAX - CW TOR - AMTOR - PACKET



GENERALE ELECTRONIQUE SERVICES

. 172, rue de Charenton

75012 PARIS

Tél. : (1) 43.45.25.92

Télex : 215 546 F GESPAR

Télécopie : (1) 43.43.25.25

G.E.S. LYON : 5, place Edgar Quinet, 69006 Lyon, tél. : 78.52.57.46.

G.E.S. COTE D'AZUR : 454, rue des Vacqueries, 06210 Mandelieu, tél. : 93.49.35.00.

G.E.S. MIDI : 126, rue de la Timone, 13000 Marseille, tél. : 91.80.36.16.

G.E.S. NORD : 9, rue de l'Alouette, 62690 Estrée-Cauchy, tél. : 21.48.09.30 & 21.22.05.82.

G.E.S. CENTRE : 25, rue Colette, 18000 Bourges, tél. : 48.20.10.98.

Prix revendeurs et exportation. Garantie et service après-vente assurés par nos soins. Vente directe ou par correspondance aux particuliers et aux revendeurs. Nos prix peuvent varier sans préavis en fonction des cours monétaires internationaux. Les spécifications techniques peuvent être modifiées sans préavis des constructeurs.

ANTENNE DIPOLE HF LARGE BANDE

YA-30

YAESU



2-30 MHz en continu
150 w - 50 ohms
long. 25 m.

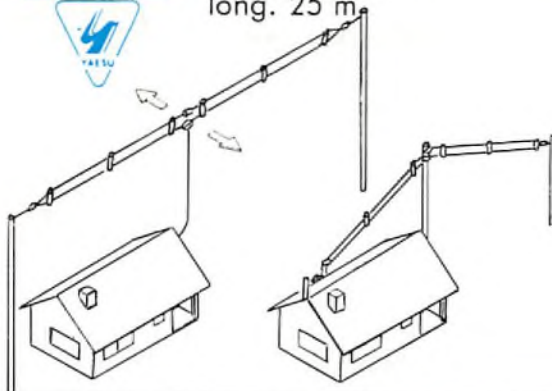

nouveau

YAESU - FT 757GXII. Transceiver décimétrique nouvelle technologie, couverture générale de 500 kHz à 30 MHz en réception, émission bandes amateurs. Tous modes + entrée AFSK et Packet. 100 W. Alimentation 13,8 Vdc. Dimensions 238 x 93 x 238 mm, poids 4,5 kg. Option interface de télécommande pour Apple II ou RS 232C et cartouche MSX.



EMETTEURS-RECEPTEURS

nouveau

YAESU - FT 23R. Transceiver portable 144 MHz. FM. 10 mémoires. Boîtier métallique. Affichage LCD fréquence et S-mètre. 2 à 5 W suivant pack alimentation.

YAESU - FT 73R. Idem mais 430 MHz et 1 à 5 W suivant pack alimentation.



**25 à 550 MHz
800 à 1300 MHz**

AOR - AR 2002F. Récepteur scanner de 25 MHz à 550 MHz et de 800 MHz à 1300 MHz. AM / NBFM. Dimensions : 138 x 80 x 200 mm.



nouveau

YAESU - FT 727R. Transceiver portable 144-146 MHz et 430-440 MHz. FM. 0,5 W / 5 W. 10 mémoires. 1 mémoire clavier. 1 mémoire canal d'appel pour chaque bande. Scanning. Affichage LCD fréquence et S-mètre. VOX. Voltmètre tension batterie. CAT-System.

RECEPTEURS-SCANNERS

60 à 905 MHz

YAESU - FRG 9600. Récepteur scanner de 60 MHz à 905 MHz. Tous modes. 100 mémoires. Option interface de télécommande pour APPLE II.



**26-30 MHz 60-88 MHz
115-178 MHz
210-260 MHz
410-520 MHz**

YASHIO - BLACK JAGUAR - BJ 200mkII. Nouvelle version. Récepteur scanner portable. AM-FM. 16 mémoires.

nouvelle version 2.150 FtTC

60-89 MHz

118-136 MHz

138-174 MHz

406-495 MHz

AOR - HX 850E. Récepteur scanner portable. AM-FM. 20 mémoires. Poids 560 g. Dimensions 145 x 65 x 44 mm (sans antenne).

nouveau Le plus petit 2.350 FtTC



AOR - HX 4200E. Récepteur scanner version mobile et fixe (non illustré).

Prix au 15/09/1987



2.250 FtTC

Centre ville : **CB SHOP - 8, allée Turenne - 44000 NANTES - Tél. 40.47.92.03**

Proximité du Centre Routier : **WINCKER FRANCE - 55, rue de Nancy - 44300 NANTES - Tél. 40.49.82.04**

CB SHOP

QUAND ON EST SUR DE LA QUALITÉ
DE SES PRODUITS, ON PEUT LA GARANTIR
LES POINTS **CB SHOP**, VOUS OFFRENT LA
DOUBLE GARANTIE : **CB SHOP + CONSTRUCTEUR**

01 UTV RADIO-COMMUNICATIONS
58, rue Charles Robin
01000 BOURG EN BRESSE
Tél. 74 45 05 50

06 LA BOUTIQUE des LOISIRS
9, rue de la République
06500 MENTON
Tél. 93 35 33 45

11 ETS KUGELE
6, av. Camille Bouché
11300 LIMOUX
Tél. 68 31 07 44

13 ETS SERTAIX
Bd Ferdinand Lesseps
13090 AIX EN PROVENCE
Tél. 42 59 31 31

16 EKIP' AUTO
81, avenue Victor Hugo
16100 COGNAC
Tél. 45 35 26 05

16 ETS VALLADE
16, Place A. Briand
16700 RUFFEC
Tél. 45 31 03 82

17 OLERON NAUTIQUE
RN 734
17550 DOLUS Ile D'Oleron
Tél. 46 75 30 11

17. MAISON DE LA PRESSE
Avenue de la République
17770 BURIE
Tél. 46 94 93 11

19 STE A D I M
1, av. Winston Churchill
19000 TULLE
Tél. 55 26 08 28

24 GARAGE "LA FAGE AUTOS"
Campagne
24260 LE BUGUE
Tél. 53 07 41 35

25 RELAIS DE LA DILIGENCE
Larnod
25720 BEURE
Tél. 81 57 21 60

27 ELECTRO SERVICE
Rue de la Victoire
27270 BROGLIE
Tél. 32 44 61 24

28 PERCHE CARAVANES
20 bis, rue Martin Dubuard
28400 NOGENT LE ROTROU
Tél. 37 52 22 38

29 AUTOPHONIE
78, rue T. Collet
29000 BREST
Tél. 98 43 36 93

29 ETS S E B
Rue des Marais
29132 ST GUENOLE
Tél. 98 58 88 34

30 FLASH DEPANNAGE
7, rue de la Bienfaisance
30000 NIMES
Tél. 66 21 01 09

33 L'ONDE MARITIME
257, rue Judaique
33000 BORDEAUX
Tél. 56 24 05 34

33 ELECTRO SERVICE
11, rue Gambetta
33190 LA REOLE
Tél. 56 71 04 13

33 LES SEPT NAINS
69, bd Leclerc
33120 ARCACHON
Tél. 56 83 06 57

37 LE RELAIS DE BELLEVUE
10, Route Nationale
37800 SAINTE MAURE
Tél. 47 65 40 61

38 ETS NODET
38390 MONTALIEU VERCIEU
Tél. 74 88 55 77

38 ETS ROBERT
24, rue des Sablons
38150 ROUSSILLON
Tél. 74 29 76 15

39 SEBILE ELECTRONIQUE
4, rue de Courcelles
39600 ARBOIS
Tél. 84 66 07 73

44 CB. SHOP
8, allée de Turenne
44000 NANTES
Tél. 40 47 92 03

44 ETS LEBASTARD
La Grigonnais
44170 NOZAY
Tél. 40 51 32 72

44 FORMULE ACCESSOIRES
1, Porte Palzaize
44190 CLISSON
Tél. 40 36 18 92

45 CENTRE SERVICE FRANCE
4, rue Pasteur
45200 MONTARGIS
Tél. 38 93 55 99

49 ETS ESCULAPE
Rue Pâtis
49124 ST BARTHELEMY D'ANJOU
Tél. 41 43 42 45

56 LECLERC CB SHOP
Route de Spezet
56110 GOURIN
Tél. 97 23 44 22

56 ETS SARIC
Rue Maneguen
Z.I. de Kerpont
56850 CAUDAN
Tél. 97 76 30 15

57 ETS SCHMITT
21, rue de la Gare
57150 CREUZWALD
Tél. 87 93 20 72

58 ETS MEGA "WATT"
45, route de Corcelle
58000 NEVERS
Tél. 86 59 27 24

59 EZTS PRINGAULT
39 ter, route de Feignies
59600 MAUBEUGE
Tél. 27 64 85 26

64 STEREO 2000
93, bd Alsace Lorraine
64000 PAU
Tél. 59 92 87 05

66 TOP SERVICE
42, rue Ancien Champ de Mars - 66000 PERPIGNAN
Tél. 68 52 59 19

66 ETS RUART
Les Deux Catalognes
Centre Routier et Douanier
66160 LE BOULOU
Tél. 68 83 20 89

67 ETS WOLFF & CIE
5, rue du Marais Vert
67000 STRASBOURG
Tél. 88 22 35 35

68 OFF & ON ROAD CENTER
63, rue du Gal de Gaulle
68000 COLMAR
Tél. 89 24 26 04

68 GARAGE MEYER
68230 WIHR AU VAL
Tél. 89 71 11 09

73 RELAIS DE LA MAURIENNE
RN 6 - La Chapelle
73660 ST REMY DE MAURIENNE
Tél. 79 36 15 88

74 ETS AUDISIO DOUVAINE
74140 BALLAISON
Tél. 50 94 01 04

76 NORMANDIE CB
250, route de Dieppe
76770 MALAUNAY
Tél. 35 76 16 86

77 ETS B R E C
Route de Monterau
Vaux le Penil
77000 MELUN
Tél. 64 37 55 82

77 ETS A.R.C.
23, rue Poincaré
77400 THORIGNY
Tél. 16.1. 64 30 91 43

79 GARAGE BOUSSARD
23, rue des Roches
79320 MONCOUTANT
Tél. 49 72 60 75

80 STATION ANTA
Relais des Fontaines
12, rue d'Hardivilliers
80290 POIX DE PICARDIE
Tél. 22 90 04 21

85 STATION SERVICE
M' PERROQUIN
69, rue de Mareuil
85320 MAREUIL S/LE LAY
Tél. 51 97 20 62

85 KIT ELECTRONIQUE
M' BENOIT Daniel
Lotissement du Bossard
Chasnais - 85400 LUCON
Tél. 51 97 74 56

90 ETS E.2.I.
5, rue Roussel
90000 BELFORT
Tél. 84 28 03 03

91 ETS ACS & AEP
49, avenue Carnot
91100 CORBEIL Essonnes
Tél. 64 96 05 16

UN POINT CB-SHOP PAR VILLE C'EST VOTRE AVENIR!

Points CB-SHOP libres dans le : 02 - 03 - 04 - 05 - 07 - 08 - 09
- 10 - 12 - 14 - 15 - 18 - 21 - 22 - 23 - 26 - 31 - 32 - 34 - 35 - 36
- 40 - 41 - 42 - 43 - 46 - 47 - 48 - 50 - 51 - 52 - 53 - 54 - 55 - 60
- 61 - 62 - 63 - 65 - 69 - 70 - 71 - 72 - 75 - 78 - 81 - 82 - 83 - 84
- 86 - 87 - 88 - 89 - 92 - 93 - 94 - 95 et Corse.

LA C.B. SUR MINITEL AU 40.52.00.94

BON DE COMMANDE * je désire recevoir vos catalogues au prix exceptionnel de 30 F les deux

CB SHOP - 8, allée Turenne
44000 NANTES - Tél. 40.47.92.03

NOM _____

Adresse _____

Ville _____ Code Postal _____

Ci-joint mon règlement : 30 F.

Je suis Particulier Dirigeant de club Revendeur

professionnels

Cachet commercial obligatoire

LINCOLN c'est oser sortir du lot!

un **PRESIDENT** très large bande!

RENDEMENT OPTIMAL AVEC ANTENNE **DAKOTA**

- Large bande AM - FM - SSB.
- Affichage à cristaux liquides.
- Recherche de fréquence par Scanner.
- Squelch automatique.

radio-amateur 28mhz



CSI FRANCE

D'AUTRES RENSEIGNEMENTS SUR MINITEL. EN 3616. TAPEZ CSIPLUS

SIÈGE SOCIAL
Zone Industrielle - BP 100
34 540 BALARUC - Tél: 67 48 07 70
Télex: 490534 F - Fax: 67 48 48 49

SUCCURSALE «ÎLE DE FRANCE»
5, rue des Pyrénées - BP 518
94 623 RUNGIS SILIC - Tél: (1) 46 87 31 82
Télex: 205116 F - Fax: (1) 46 87 73 26

SUCCURSALE «RHÔNE-ALPES»
1, rue des Vergers
69 760 LIMONEST EVOLIC
Tél: 78 43 22 80 - Fax: 78 43 22 71

G J P le conseil - G J P le conseil - G J P le conseil - G J P le conseil - G J P le conseil

LE N° 1 DE LA CB DE L'ESSONNE ET DE SAINT BARTHELEMY



fete son superbe

9^{eme} anniversaire

en
octobre



Fermé le lundi.
19 bis, rue des Eglantiers,
91700 Sainte Geneviève des Bois.
Tél. 60 15 07 90

G.J.P. " St Barth", 6, rue J. d'Arc Gustavia,
97133 Saint Barthélemy (FWI). Tél. (19) 590 27 69 18.

- 6 h 00 Décalage horaire
Antilles Françaises

9h30 à 12h30 / 15h à 19h30 - Ouvert 1 dimanche sur 2 - 10h à 13h

G J P le conseil - G J P le conseil - G J P le conseil - G J P le conseil - G J P le conseil

G J P le conseil - G J P le conseil - G J P le conseil - G J P le conseil - G J P le conseil

G J P le conseil - G J P le conseil - G J P le conseil - G J P le conseil - G J P le conseil

G.E.S. A DÉMÉNAGÉ (Téléphone inchangé)

YAESU



Maldol
ANTENNA

Belcom

SAGANT
ANTENNA



KURANIBHI

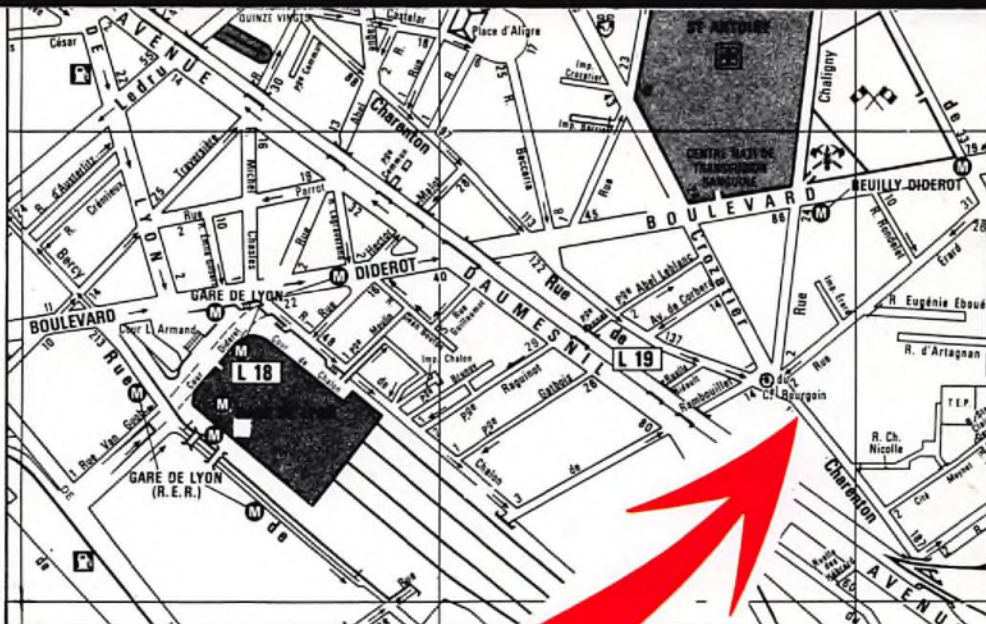

JRC 日本無線

ADNIS

AOR

TOKYO HY-POWER

TONO

DAIWA

HI-MOUND

COMET

ANTENNA



GENERALE
ELECTRONIQUE
SERVICES

172, RUE DE CHARENTON
75012 PARIS

(1) 43.45.25.92 - Télèx : 215 546 F GESPAR - Fax : (1) 43.43.25.25

LE MAGASIN

C.B.

SUPERSTAR

CB RADIO

JUSQU'AU BOUT DE LA ROUTE !



SUPERSTAR 3000
"Le Best Seller"

Simple, fonctionnel, cet émetteur-récepteur CB possède tous les atouts de ses grands frères (tosmètre incorporé, public-address, large bande ...) faisant de lui le "Best-Seller" de la gamme Superstar, de par son excellent rapport performances/prix.
(homologué PTT 88014 CB)



SUPERSTAR 3300
"La Différence"

Ce modèle, unique au monde, avec chambre d'écho réglable incorporée, procure une qualité de modulation, distinguant son propriétaire des autres utilisateurs CB.
(homologué PTT 88013 CB)



SUPERSTAR 3500
"Le Pro"

"Pas besoin d'être "Président" quand on naît "Superstar" ... !"
Cet émetteur-récepteur, bien connu des cibistes avertis à encore été amélioré (circuit et composants renforcés). Version export 240 canaux. En résumé, du matériel "Pro" pour les "Pros de la route".
(homologation en cours)



SUPERSTAR 3900
"Les Grands Espaces"

Ses trois modes de modulation (AM, FM, SSB) lui permettent de communiquer à très longues distances. L'émetteur-récepteur le plus prisé des "Truckers" américains.
(homologué PTT 88000 CB)

MAGASIN ENCORE
Des spécialistes à votre service !
37 Rue Raymond Poincaré
10000 TROYES Tél. 25.73.22.02

Service après-vente, installations, vente et renseignements, vente par correspondance sur toute la France et les DOM-TOM.
COMMANDES POSSIBLES PAR MINITEL.



A chaque fois que vous remarquerez la mention **ENCORE ***** sur l'écran d'accueil, passez vite vos commandes par Minitel.

Vous bénéficiez de **10 % de remise.**

**TAPEZ 3615
CODE ENCORE
ET GAGNEZ DE
NOMBREUX
CADEAUX !**

Choisissez notre gamme d'antennes

SIRIO

pour sa qualité et ses performances technologiques !

CREDIT POSSIBLE SUR TOUT LE MATERIEL A PARTIR DE 1 500 F

VENTE PAR CORRESPONDANCE

(Notez très lisiblement vos nom, prénom, adresse et numéro de téléphone,

FRAIS DE TRANSPORT : pour les postes seuls les petits paquets PTT : Non urgent 50 F, Urgent : 70 F. Colis SERNAM : (bases, antennes et colis de plus de 5 kg), Non urgent : 100 F, Urgent : 150 F. Contre-remboursement possible avec 100 F minimum à la commande et prévoir en plus 50 F de frais de contre-remboursement. DOM TOM prix du transport identique à la métropole. Par transporteur, nous consulter. Pas de contre-remboursement.

Pour recevoir vos commandes plus vite, téléphonez et adressez-nous un mandat télégraphique ou par minitel (3615 ENCORE)

Ouvert du lundi après-midi au samedi, le matin de 10 h à 12 h - l'après-midi de 15 h à 19 h 15

Veuillez m'adresser votre nouveau catalogue couleur, tarifs, conditions et bon de commande.

Ci-joint 15 F en timbres.

Nom _____

Prénom _____

Adresse _____



Tel 25 73 22 02

**TRANSPORT
GRATUIT**
pour toute commande
supérieure à 3 000 F



**spécialiste émission réception
avec un vrai service après-vente**

GO technique

**26, rue du Ménil, 92600 ASNIÈRES
Téléphone : (1) 47.33.87.54**

Ouvert de 9 h 30 à 12 h 30 et de 14 h à 19 h. Fermé le dimanche et le lundi.

**Rentrée!
la classe..**

SUPER STAR 3300

avec chambre d'écho
AM FM homologué PTT

1450 F



**NOS POSTES
ÉMETTEURS - RÉCEPTEURS**

MINISCAN AM	490 F
MIDLAND 77104 AM	550 F
TAGRA ORLY* AM-FM	590 F
* en option accessoires portables	290 F
TAGRA CALIFORNIA* AM-FM	595 F
MARINER AM-FM	750 F
TAGRA OCEANIC AM-FM	890 F
TAGRA SCAN AM-FM	790 F
MIDLAND 77225 AM	890 F
MIDLAND 2001 AM-FM	790 F
MIDLAND 4001 AM-FM	950 F
PRESIDENT HARRY AM-FM	750 F
MIDLAND 77805 AM Portable Mobil	890 F
PORTABLE MIDLAND AM	750 F
PORTABLE SH 7700 AM-FM	950 F
TAGRA POCKET AM-FM	1 450 F
C.S.I. SCANN 40 AM-FM	1 390 F
C.S.I. SCANN 120 AM-FM	1 690 F
SUPERSTAR 3000 AM-FM	1 290 F
SUPERSTAR 3300 AM-FM	1 450 F
PRESIDENT JFK AM-FM	1 390 F
PACIFIC IV	1 350 F
PRESIDENT GRANT AM-FM-BLU	1 690 F
SUPERSTAR 360 AM-FM-BLU	1 790 F
SUPERSTAR 3900 AM-FM-BLU	1 790 F
PRESIDENT JACKSON AM-FM-BLU	1 890 F
PRESIDENT LINCOLN AM-FM-BLU DECA	2 590 F
GALAXY URANUS AM-FM-BLU-DECA	N.C.
BASE FRANKLIN AM-FM-BLU	3 490 F
FT 747 GX YAESU DECA	7 500 F
FT 757 GXII YAESU DECA	N.C.

NOS ACCESSOIRES

ANTENNES MOBILES

DV 27 L 1/4 d'onde	135 F
1/4 onde gros ressort	250 F
LOG HN 90	90 F
B 27	170 F
ML 120	220 F
ML 145 magnétique	295 F
ML 145 perceage	230 F
ML 145 coffre	260 F
ML 180 magnétique	370 F
ML 180 perceage	270 F
ML 180 coffre	290 F
K 120	225 F

SIRTEL

UC 27	180 F
GAMMA II	120 F
GAMMA IR	170 F
GAMMA IIR	150 F
DV 27 U	145 F
TS 27	110 F
HY TUNE	145 F
LM 145 magnétique	340 F
LM 145 perceage	220 F

MAGNUM

LOG HN 90	80 F
DOUBLE CAMION	200 F

MS 145 perceage	195 F
ML 145 magnétique	265 F
ML 160 magnétique	275 F
PRESIDENT	
ARIZONA 27	165 F
NEVADA magnétique	265 F
DAKOTA magnétique	380 F
C.T.E.	
ML 145 Midland mag	245 F
Brin Boston 180 cm	200 F
Brin Dallas 120 cm	130 F
Embaise magnét. Ø 145	135 F
Embaise perceage	60 F
Brin Florida 90 cm	130 F
Brin Texas 65 cm	130 F
Embaise magnét. Ø 125	120 F

ANTENNES FIXES

GP 27 5/8 Sirtel	295 F
GP 27 1/2 Sirtel	240 F
ISOTROPIC	440 F
H 27	450 F
F3 Tagra	590 F
GP 27 L	280 F
S 2000 SIRTEL	690 F
S 2000 GOLD	790 F

DIRECTIVES

AH 10 MINI	300 F
BEAM 3 éléments	450 F
BT 122	1 290 F
PULSAR	390 F
ROTOR 50 kg	590 F
ROTOR 200 kg	1 450 F
X-RAY 27	1 990 F
H-BEAM 27	1 190 F

ANTENNES BALCON

MINI GP	155 F
BOOMERANG	160 F
Multi Base	290 F

MICRO-MOBILES

Micro Standard	80 F
DM 433	100 F
HAM Relax	260 F
VOX CBE 2003	595 F
DMC 531	110 F
Combiné téléph.	230 F
Sadella MC7	255 F
Sadella MB4 R. beep	275 F

MICRO-FIXES

DM 7000 Tagra	290 F
TW 232 DX	390 F
PIEZO DX 357	595 F
MB + 4 Zelagi	350 F
MB + 5 Zelagi	450 F
Sadella Bravo	495 F
Sadella Echo Master	690 F
TURNER + 3 B	790 F

MICRO-ÉCHO

Micro Écho WE 990	250 F
ES 880	490 F
EM 980	450 F

SUPP. D'ANTENNES

KF 100	40 F
KF 110	40 F
BM 105	100 F
EMBASE DV	25 F
PAPILLON DV	8 F
BM 125 magnétique	130 F

APPAR. DE MESURES

TOS MINI	80 F
TOS WATT 201	250 F
TOS WATT 202	295 F
HAM ROS 40	160 F
HAM ROS 110	250 F
MM 27	90 F
Malcher 110 commut.	90 F
HQ 315 tos. watt. mod	695 F
ROS 6	990 F
TM 100	200 F
TM 1000	495 F
HQ 500 tos. watt. maich.	590 F

CÂBLES ET PRISES

Câble 6 mm	3 F
Câble 11 mm	8 F
Câble DV	25 F
PL 259-6	5 F
PL 259-11	10 F
PL femelle femelle	15 F
PL mâle mâle	15 F
Cordon 2 PL	20 F
Prise micro 4 broches	12 F
Prise micro 5 broches	12 F
Cordon Alim. 2 broches	20 F
Cordon Alim. 3 broches	20 F

FIXATIONS DE TOIT

Cerclage simple	85 F
Cerclage double	95 F
MAT 2 m Ø 40	70 F
FEUILLARD 5 m	30 F
FEUILLARD 7 m	40 F
FEUILLARD 10 m	50 F
Mât télesc. acier 6 m	370 F
Mât télesc. acier 9 m	590 F
Mât télesc. acier 12 m	950 F

ALIMENTATIONS

3/5 AMP.	170 F
5/7 AMP.	230 F
Convertis 24/12 V.	160 F
6/8 AMP.	290 F
10 AMP.	450 F
10 AMP. vu mètre	490 F
20 AMP.	750 F
20 AMP. vu mètre	790 F
40 AMP.	1 490 F

FRÉQUENCÈMÈTRES

C 45 5 ch	550 F
C 50 6 ch	780 F
C 57 7ch	850 F

AMPLI FIXES

BV 131	890 F
Speedy CTE	990 F
Condor CTE	2 350 F
Jumbo CTE	2 790 F

AMPLI MOBILES

B 30	190 F
B 35 / GL 35	190 F
GL 50	230 F
B 150 / GL 150	390 F
B 299	950 F
B 300	1 090 F
B 550	1 950 F
787 C.T.E.	430 F
757 C.T.E.	1 090 F

AUTRES ACCESSOIRES

Public adress. 5 W	75 F
Public adress. 15 W	150 F
HP rond	80 F
HP carré	90 F
Rack métal antivol	70 F
Rack C.T.E.	80 F
Préampli rec. P 27 M	190 F
Préampli rec. P 27 1	220 F
Préampli rec. HQ 375	290 F
Réducteur puis 3 pos	200 F
Réducteur puis 5 pos	220 F
Réducteur puis 6 pos	240 F
Antiparasite	80 F
Filtre Anti TVI	80 F
Comm. Ant. 2 pos	70 F
Mini casque	30 F
DX 27 radioc B.	95 F

**POSSIBILITÉ
DE CRÉDIT GREG**



BJ 200 PORTABLE	2 290 F
FRG 9600 60-905 MHz	5 950 F
SAIKO SC 8000	2 890 F
AOR 2002 25-1800 MHz	5 690 F

**EXPÉDITION PROVINCE SOUS 48 H
FORFAIT PORT URGENT 50 F
pour tout accessoire
antenne ou accessoire de +5 kg : 100 F**

**DEMANDEZ NOTRE CATALOGUE
CONTRE 5 TIMBRES POSTE A 2,20 F**

QSO SOMMAIRE

N° 86 - SEPTEMBRE 1989

Le prochain QSO Mag. paraîtra le 15 novembre 89.



QSP OU QSY?

Cette photo l'atteste : il y a bien eu passage de relai entre "l'Ancienne" équipe de QSO Magazine, Serge et Jean-Luc Sellem (aux extrémités) et la "Nouvelle" équipe QSO Magazine, Christian de Montmagner et Jean Bardiès (au centre)

Pourtant, entre le n° de juin et celui-ci, vous ne trouverez sans doute pas beaucoup de changements. C'est normal. QSO Mag est une mécanique délicate, une mécanique de course sur la crête des ondes, pas question de la bousculer !

Au contraire. Nous avons la volonté de l'affûter encore un peu plus, en y mettant toutes nos tripes et toute notre énergie pour lui faire faire un nouveau grand bond en avant. Avec vous, avec vos passions, avec vos envies, avec votre soutien.

QSY ? Oui, il y aura aussi un changement de fréquence, dans la parution, selon vos souhaits, dès janvier 90. QSO Mag re-devient MENSUEL ! A vous de faire le QSP.

Christian de Montmagner - Jean Bardiès

11 à 14 INFOS

Madame le Ministre module
Nouveau guide et centre d'examens Amateur
Un grand Salon de la Radio à Paris
La CB au Mémorial Coluche
Alfa Tango : coup de balai et revendications

15 et 17 PORTRAITS

Le "Pépé" des Prunes
L'Ami Hollandais

16 CONCOURS

Centenaire de la Tour Eiffel

18 à 21 DX INFOS

Les contests de l'été
Le DX sur Minitel

22 et 23 SWAP-MANIA

Swap ou désert ?
QSL de Belgique

24 à 27 AUDITION SPÉCIALE

La surprise de la rentrée QSO...

28 à 31 CANAL 19

Festival CB au Grand Prix Camion
Truck'show à Caddo Mills

33 CODE Q

Le saviez-vous ?

34 à 40 RADIO-AMATEURISME

Ham-Fête 89 : l'ouverture
Les Scouts sur les ondes
Trafic : qui dit mieux ?
La peau du Morse
IDRE

41 à 44 LES CLUBS

Super-assistances, nouveaux venus,
sorties, DX, etc...

48 à 49 RADIO-PHILATÉLIE

Samuel Morse

46 et 47 PETITES ANNONCES

ATTENTION ! Nouveau N° de Tél. 61 22 45 45
La rédaction est à votre disposition le MARDI.

QSO Magazine - 54 bis, rue Alsace-Lorraine - 31000 TOULOUSE - Tél. 61 22 45 45

Rédaction & Fabrication : Rédacteur en chef : Christian de Montmagner - Radio-amateurisme : Jean Bardiès (F9MI) - Correspondants : Jean-Luc Sellem, Hubert Montalloux, Allen 24, Jean-Luc Lescure, Alpha 33, Victor Oltéan (ICC 200), Jean-Louis Quintana, Jean-Claude Prat (collaborateurs bénévoles) ■ Maquette : Catherine Nicaud (Maq 3) ■ Photocomposition : Force 3 (Ramonville) ■ Photogravure : Chrom'Art ■ Impression (tirage minimum : 20 000 exemplaires) : Imprimerie du Sud (Toulouse) et Impression des Pyrénées (Foix) ■ Diffusion : NMPP (M 1229) ■ Directeur de la Publication : Jean Bardiès ■ Commission paritaire : 62767 ■ Dépôt légal à parution.

Publicité & Abonnements : au journal Tél. 61 22 45 45

QSO Magazine est une publication TOPAZE EDITION - SARL au capital de 50 000 F (Principaux actionnaires : C. de Montmagner - J. Bardiès - E. Tondu) - RCS Toulouse B 351 736 673 - Siège social : 54 bis, rue Alsace-Lorraine - 31000 Toulouse - Gérant : Christian de Montmagner - CCP Toulouse 4.632.14 K.

LECTEURS

Liste Noire pour DX'men marrons

C'est la bonne saison pour le DX, et les QSO vont bon train dans tous les sens, mais malheureusement, les cartes QSL ne suivent pas toujours... Beaucoup de stations pensent bien à les demander, mais oublient de les renvoyer, comme c'est souvent le cas en Amérique du Sud et en Europe du Sud. Nous en avons marre de payer des coupons-réponse, d'envoyer des dollars, et d'attendre pour ne recevoir que peu de choses et des fois rien ! La meilleure défense ne serait-elle pas de s'attaquer à toutes ces demandes systématiques de coupons et d'argent ? Les clubs devraient dresser une liste noire de ces stations non-QRO !

René (1DF 58/14 AT 539/1 FE 75)
91 Evry

Hé oui, cher René, vous n'êtes pas le seul à vous plaindre ainsi de l'incorrection de certaines stations étrangères... et vous avez parfaitement raison ! Cependant, même si cela n'est pas une excuse, avons-nous toujours montré le bon exemple dans ce domaine ?

Licence d'écoute (ex-SWL)

J'ai fait récemment l'acquisition d'un récepteur 0 à 30 MHz Yaesu. Pourriez-vous me dire s'il faut le déclarer, s'il existe des indicatifs officiels, une licence gratuite ou payante, et si cette licence donne droit à l'antenne en co-propriété ? Où faut-il s'adresser ?

Daniel - 06 Cagnes sur Mer

Effectivement, peu de gens le savent (ou s'en soucient...), il existe bien une licence PTT dite d'écoute permettant de recevoir toutes les bandes amateur (taxe de 50F). Elle est même liée à l'attribution d'indicatif officiel commençant par F 11 et elle donne le droit d'installer une antenne de réception chez vous (loi de 1966). Personne ne peut s'y opposer en dehors de certaines réglementations locales (protection du site, proximité d'un aérodrome, etc...). Par contre, on peut vous contraindre à la faire installer par un professionnel agréé et prendre une assurance (généralement comprise dans votre contrat "multi-risques habitation"). La délivrance de la licence

est en principe effectuée par France Télécom, mais une délégation de pouvoir a été donnée au REF (Réseau des Emetteurs Français - BP 2129 - 37021 Tours Cedex - Tél. 47 41 88 73) qui assure finalement l'essentiel du "marché".

Le 44 lance appel...

Cibiste depuis un an, j'ai vite pris goût à l'écoute du DX. Après avoir commencé en local avec un Tagra Océanic et une GP 5/8ème, je me suis empressé d'acheter une Cubical Quad d'occasion et un Superstar 3900 neuf ! Depuis, j'arrive à avoir parfois quelques contacts, mais je les perds en changeant de canal. Est-ce dû à un manque d'habitude, une mauvaise utilisation du matériel ou un défaut d'orientation de l'antenne ? Ne me désespérant pas, je me suis quand même déjà fait imprimer 200 QSL photos couleurs, et je reste à l'écoute sur le 45...

Amphibi 44 (1 LG 42 / 1 BG 608)
Orvault

Ya comme un problème... Sans être mauvaise langue, ni pour vous décourager, au contraire, il semblerait en effet qu'il y ait là un petit manque de maîtrise de la station... Et si vous essayez un petit visu avec un Lima Golf, ou un Bravo Golf de la région, ou tout simplement une station proche de chez vous, mais expérimentée, pour approfondir la question et déjà contrôler au moins s'il n'y a pas de problème du côté de l'installation ? Qu'est-ce que vous en dites, vous qui modulez à Orvault ou dans les environs : vous allez pas laisser un jeune DX'man comme ça, non ?

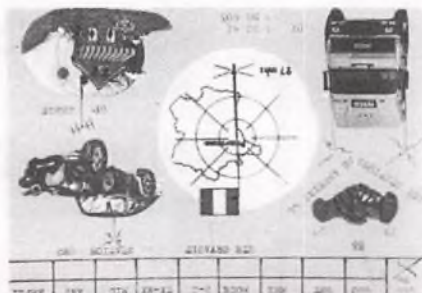

"On l'aime bien ! Qui ça..."
(air connu)

Je suis un fidèle lecteur et nous sommes indignés, mon épouse et moi, par ce dont nous avons été témoin récemment sur les fréquences pansiennes. Grand SWL, que je suis, je m'étais arrêté sur le 28 inférieur où

j'entendais une demoiselle qui se fait mal... mener par des OM. Phénomène courant, me direz-vous ? Ce qui l'était moins, c'est que l'YL en question a gardé tout son calme et sa courtoisie. S'excusant auprès des stations avec lesquelles elle était en conversation d'avoir probablement déclenché cet assaut de porteuses, elle s'est tout simplement retirée. Quelle maîtrise de la situation ! C'est une fille remarquable, non seulement pour son sang-froid, mais aussi pour sa grande gentillesse : elle a rendu de multiples services à des stations qui étaient dans le besoin.

Un peu plus tard, sur le 6 inférieur, je tombe sur ceux que je reconnais comme étant les auteurs de ce comportement inadmissible : ils se vantaient de leur méfait et continuaient à dire les pires choses sur cette charmante personne. J'ai bien essayé d'intervenir, mais leur attitude m'a confirmé leur stupidité !

Je suis scandalisé : les ondes sont, pour moi, un moyen de nous donner la main, pas de se mépriser ! Surtout avec des gens comme cette jeune fille, si aimable et si chaleureuse en fréquence.

Enfin, rassurez-vous, elle ne s'est pas démotivée pour autant : elle est allée se réfugier sur des canaux en BLU où elle savait que l'on ne l'a dérangerait plus et où on sait l'apprécier !

(Juliet Echo) - 75 Paris

Vous nous avez donné sacrément envie de la connaître, cette perle des ondes... Des YL comme ça, il ne doit pas y en avoir beaucoup ! Ditez-nous vite comment la contacter pour la faire découvrir à nos lecteurs !

IMPORTANT

Cette page est 100% la vôtre : que ce soit pour obtenir un petit tuyau, pour échanger des idées, pour dire ce que vous avez sur le cœur, n'hésitez pas à nous écrire. Mais si vous voulez que votre courrier puisse être publié

- écrivez bien lisiblement, si possible à la machine,
- et n'oubliez surtout pas votre indicatif, votre nom "civil", votre adresse complète, et si possible votre n° de téléphone. Ce n'est pas pour les divulguer ici (sauf le QRZ et la ville), mais pour respecter la déontologie qui nous déconseille de reproduire des lettres "anonymes", et pour pouvoir éventuellement vous contacter pour approfondir vos propos.

Madame le Ministre vous copie bien !



Vous avez bien vu, c'est bien Véronique Neiertz, Secrétaire d'Etat chargée de la Consommation qui est en train de moduler gaiement... Et sans licence, en plus ! Cela s'est passé le 29 avril dernier dans la banlieue parisienne, à l'occasion de la fête des associations de Bondy. C'est le fief de Madame le Ministre (c'est comme ça qu'on doit dire, paraît-il...), qui est aussi Conseiller Général de la Seine-Saint-Denis (P.S.) et la complice du maire de la ville, Claude Fuzier, avec lequel elle a toujours encouragé avec succès la vie associative locale (Bondy est la commune qui regroupe le plus d'associations !).

Véronique Neiertz est aussi une des personnalités politiques importantes qui apprécient et soutiennent le plus



la CB en France. Elle l'a démontré sans pour autant "politiser" la question, au contraire, en déposant le 21 décembre 1987 une proposition de loi (n° 1202) visant à libéraliser la norme CB actuelle (120 canaux, 5 watts, tous types de modulations, tous types d'antenne, et le droit au DX) et qui reprenait mot pour mot le texte de la proposition de loi de Jacques Gode-Frain (RPR).

Ici, elle est sur le stand commun des clubs "Les Lions du 93" et "SOS-CB Ile-de-France", ceux-là mêmes qui lui ont fait découvrir la CB et ce qu'elle peut apporter de positif dans la société. A ses côtés, dans une voiture équipée "assistance-radio", Moustache 93, un cœur d'or sous des bacchantes d'acier !

CONTEST DX: RECORDS PULVÉRISÉS !

Ça marche vraiment très très fort le Contest National DX ! Pour sa 4^e édition, tous les records ont été largement enfoncés. Du côté de la participation, tout d'abord, puisque 238 inscriptions ont été enregistrées à la fin août, dont 12 stations multi-opérateurs et 22 opérateurs des Dom-Tom (participation 88 : 186 inscrits). Au total, 54 départements représentés.

Du côté des sponsors aussi puisqu'ils sont 33 cette année à soutenir et doter la manifestation, dont 8 nouveaux (CRT, RMC, Cholet Compositant, GM CB, ACS, Inter Service, CB 94 et LRC). Les récompenses ne devraient donc pas être vilaines...

La cérémonie de clôture et de remise des prix aura lieu le **4 novembre au Palais des Sports d'Elancourt**, dans le cadre du Salon Radio dont nous vous parlons aussi. Le "clou" de l'année DX !



Congrès commun RACE-ATEPRA

Les 30 septembre et 1^{er} octobre se tiendra à Toulouse un congrès commun du Radio Club de l'Espace (RACE) et de l'Association Technique pour l'Expérimentation du Packet-Amateur (ATEPRA).

Ces deux associations ont passé l'année dernière un accord de mise au point en commun des liaisons qui seront assurées par le satellite radio-amateur français ARSENE, dont le congrès doit définir l'application. Elles sont prévues pour fonctionner essentiellement par packet-radio (3 voies montantes en UHF et une descendante en VHF).

Rappelons que ARSENE ayant essentiellement une vocation d'enseignement de l'espace, objectif déjà atteint dans sa phase de mise au point, le RACE a également conclu un accord avec l'IDRE pour le développement de cet enseignement au sein des radio-clubs scolaires et universitaires.

Le Clipperton DX Club en Convention à Paris

Le Clipperton DX Club est un radio-club célèbre, fondé suite aux expéditions radio qui ont été réalisées dans cette petite île. Sa 11^e Convention aura lieu à la Défense, dans les salons de l'Hôtel Ibis, les 23 et 24 septembre. Pour plus amples renseignements, contactez : **Alain Tuduri (FILMJ)** -

132, rue des Champarons - 92700 Colombes
Les OM qui ne sont pas encore membres de ce club prestigieux pourront profiter du vide relatif des bandes pendant ces deux jours pour améliorer leur score au DXCC...

11^e Salon du Radio-Amateurisme à Auxerre, les 7 et 8 octobre

C'est le deuxième week-end d'octobre à Auxerre (Yonne), au Centre Vaulabelle, boulevard Vaulabelle (près des garages Peugeot et Citroën), que se tiendra le 11^e Salon du Radio-Amateurisme organisé par SM Electronique et le REF 89. Il sera ouvert de 9h à 18h30 le samedi et de 9h à 16h30 le dimanche (Entrée : 25F pour les 2 jours). Cette manifestation automnale se révèle au fil des ans comme le "Salon" du secteur des radio-communications de loisir. C'est ce qui explique le succès qu'il connaît auprès des

OM alléchés également par un important marché de l'occasion. Il y aura aussi des démonstrations packet, météo-stat, FAX, etc... organisées par le REF 89 et une grande tombola. Une QSL commémorative de la station officielle du Salon sera éditée pour l'occasion. Et naturellement, Auxerre, c'est aussi beaucoup de contacts humains !

C'est pour cette raison que QSO Magazine y sera, et nous serons très heureux de vous rencontrer sur notre stand.

Les Alpha-Tango font le ménage sur le 28 MHz

De nombreux cibistes de divers pays n'hésitent pas à trafiquer illégalement sur la bande radio-amateur des 28 MHz, ce qui entraîne évidemment des protestations de plus en plus véhémentes. Le DARC (Association allemande des radio-amateurs qui compte parmi ses membres un grand nombre de cibistes) a pris la tête de la défense de cette bande contre les "Intruders".

En Italie aussi, on se mobilise : notre confrère ARI a récemment publié des listes d'indicatifs de cibistes en infraction. Mais la réaction la plus surprenante et en même temps la plus exemplaire vient des Alpha-Tango, un des plus grands clubs de cibistes DX men d'Europe. Son comité exécutif a décidé de prendre des mesures draconiennes à l'encontre des membres du groupe qui figuraient sur les listes de l'ARI et nuisent ainsi à l'image de marque de l'association.

Les indisciplinés recevront une lettre d'avertissement et seront exclus immédiatement en cas de récidive. De toute façon, les contacts réalisés au-delà de 27,855 MHz ne seront pas validés pour les diplômes et les concours Alpha-Tango. Les dirigeants des A-T, et on ne peut que les en féliciter, misent ainsi sur la qualité des membres plutôt que sur leur quantité. C'est pourquoi ils invitent fermement tous ceux qui ne seraient pas d'accord avec cet état d'esprit à ne pas renouveler leur cotisation. Logique mais courageux, non ?

MÉMORIAL COLUCHE: LA CB Y SERA EN FORCE

Mais non, on ne l'a pas oublié, l'Enfoiré... Même qu'il nous manque pas mal ! Aussi pour se rafraîchir un peu la tête, ses anciens potes ont décidé d'organiser une super-fête sportive et humanitaire, en son honneur et au profit des Restos du Cœur que sa femme, Véronique Colucci, a repris en mains.

Le Mémorial Coluche qui aura lieu le **week-end du 30 septembre et du 1^{er} octobre** (9h à 19h) sera un grand festival de sports mécaniques : auto, moto, kart, kart-cross, Quad, 4 x 4, buggy, etc... C'est pourquoi il se déroulera sur le circuit de l'Ecole de Pilotage GET à Saint-Ouen l'Aumône, près de Pontoise, dans le Val d'Oise (35 Km de Paris). Là où a souvent eu lieu le Prologue du Paris-Dakar... C'est dire s'il va y avoir de spectacle !

Côté CB, les organisateurs ont fait appel massivement aux spécialistes de l'assistance pour couvrir la manifestation dans beaucoup de secteurs stratégiques où ils ont des responsabilités importantes : circulation sur les voies d'accès, guichets d'entrée, caisses, sécurité des bords de piste, surveillance générale, etc... Pour y faire face, 160 stations sont mobilisés, ce qui a nécessité la mise en commun des meilleurs spécialistes de plusieurs clubs de la région parisienne et même de province ! Les 5 groupes SOS-CB C.A.R.O.L.E. assureront la base des effectifs et la coordination générale d'une des plus grosses assistances jamais réalisées.

La CB sera encore présente au village-exposition aux côtés de quelques entreprises prestigieuses : les associations CB en radio-assistances y auront un stand ainsi que des professionnels bien connus comme Go Technique et Manuréva CB Service. Il y aura aussi quelques très beaux camions décorés, des démonstrations permanentes et un podium où se produiront une pléiade de super-vedettes de la chanson et du cinéma.

Pour eux, pour lui, pour les Restos (22 millions de repas gratuits servis en 88 par 7300 bénévoles), il faut y être !



Les Alfa Tango revendiquent le "droit au DX"

Nous venons d'apprendre que la Division France des célèbres Alfa Tango italiens a exprimé en février dernier ses revendications concernant le DX auprès de Jean Mermaz, Président du groupe socialiste à l'Assemblée Nationale, et de Jean-Louis Masson, député RPR de la Moselle. Invoquant l'expérience accumulée par les 6 000 A-T de tous les pays pendant 10 ans qui "se retrouvent sur des fréquences où légalement il n'y a personne", Joseph Plutino (14 AT 126), Président de la Division, sollicite "une extension de la bande CB (...) couvrant le spectre de la fréquence de 26,515 à 27,855 MHz se partageant en trois segments (...):

- la portion supérieure réservée au DX,

- la portion réglementaire existante réservée au local,
- la portion inférieure réservée au trafic automatique (RTTY, Packet...).

Cette action en faveur d'un vrai droit au DX et de la reconnaissance d'une réalité quotidienne, intervenant à la suite de la publication de propositions et projets de propositions de loi sur la CB, dans l'élaboration desquels les A-T auraient aimé faire entendre la voix des DX'eurs.

Souhaitant développer un large consensus revendicatif, Joseph Plutino a proposé aux groupes Victor et ICC de créer une commission d'étude commune chargée d'exprimer les besoins des DX'eurs. Les

présidents de ces deux associations auraient répondu favorablement et une première réunion était envisagée en août. Affaire à suivre, bien sûr...



8 adresses pour préparer une licence Radio-amateur

C'est la rentrée dans les Clubs comme au Centre National d'Enseignement à Distance de Rouen qui reprend ses cycles de cours de préparation par correspondance de l'Education Nationale.

Voici les adresses de quelques centres de préparation auxquels vous pouvez vous adresser pour de plus amples détails (que ceux qui ne sont pas dans cette liste nous excusent et nous écrivent pour la prochaine fois!).

● CNED Centre de Rouen

B.P. 288
76137 Mont Saint Aignan Cedex
Tél. 35 74 56 40 - Minitel 36.14 CNED

● 75 - Club A.I.R.

89, rue de Rivoli - 75001 Paris
Tél. 42 60 47 74

● 31 - Radio-Club FF6KMT

MJC de Croix-Daurade
141, chemin de Nicol - 31200 Toulouse
Tél. 61 48 64 03
Permanence le samedi après-midi

● 33 - Radio-Club FF6KNL

(REF 33) - B.P. 7
33140 Villenave d'Ornon
(environs de Bordeaux)

● 33 - Radio-Club FF 1LPW

Gendarmerie - Caserne Battesti
59, rue Seguineau - 33700 Mérignac

● 69 - Radio-Club de Lyon

(REF 69) - 23 bis, rue Roger Radisson
B.P. 6440 - 69005 Lyon Cedex 06

● 81 - Radio-Club FF 1OEM

Renseignements à la MJC ou chez
Francis MARC (F6HKS) - B.P. 236
81108 Castres Cedex

● 83 - Radio-Club de Vitrolles

Chez FINGN - Tél. 42 89 21 74

Le Guide nouveau est arrivé!

Le nouveau "Guide du Radioamateur" Réglementation - Edition mai 1989, vient de paraître. Il tient compte des attributions de fréquence dans la bande des 50 MHz, avec leurs restrictions d'usage et apporte quelques modifications de détail par rapport à l'édition précédente et parle du Packet-Radio en particulier des stations répétitrices automatiques.

Edité par le Conseil Supérieur de l'Audiovisuel, on peut se le procurer à titre gratuit auprès des centres d'exams dont voici la liste:

LICENCES RADIO-AMATEUR Les nouveaux centres d'exams

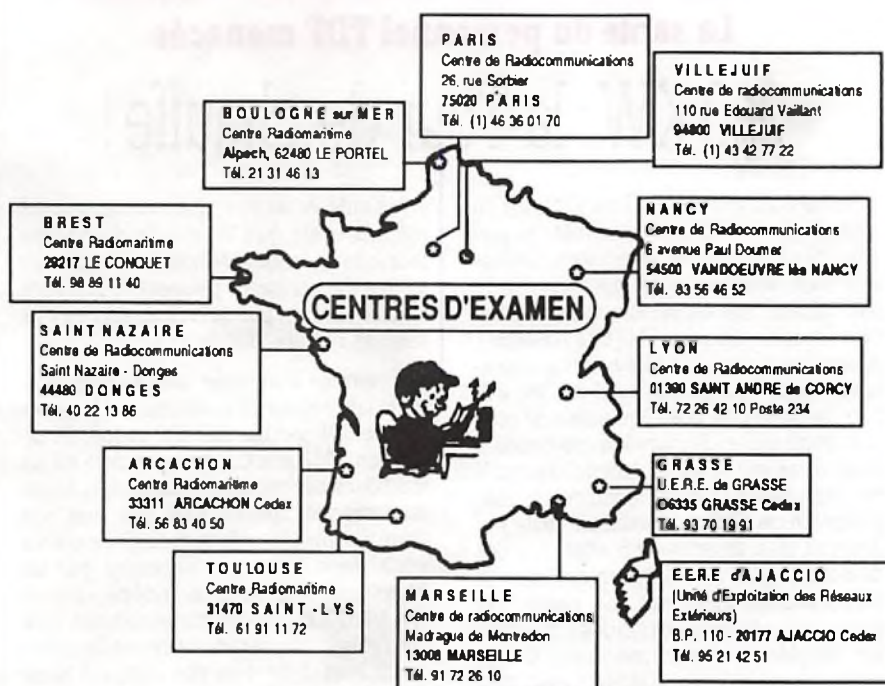

(Source: Conseil Supérieur de l'Audiovisuel Mai 1989)

Réglementation Générale

Conseil Supérieur de l'Audiovisuel

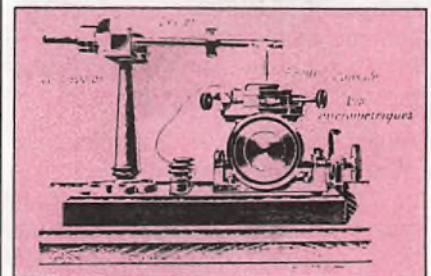

Avec "les Amoureux de la Radio" ...

C'est le sous-titre de notre confrère "TSF Panorama" édité tous les deux mois par le D' Bernard Baris (F6BLK), un grand passionné et historien de la radio. Sur papier glacé, galène et vieilles triodes retrouvent vie et éclat sur une trentaine de pages bourrées d'infos, de ferveur, d'anecdotes inédites et d'illustrations rares!

Dans le numéro 3, on trouve à côté de photos de matériels anciens, civils et militaires, la suite d'une intéressante chronique "De la galène à la loupote" consacrée aux triodes TM. Quelques repères chronologiques et une rétrospective sur Oersted et la découverte de l'électromagnétisme complètent le sommaire côté ancien. C'est la suite d'une étude "Télécommunications et satellites" qui marque l'autre extrémité de ce panorama dont la qualité nous fait attendre avec impatience le numéro suivant.

(Distribué uniquement sur abonnement - 71, rue de la République - 03000 Avernès).

Un grand Salon de la Radio en région parisienne les 4 et 5 novembre... enfin!

Ce sont nos amis DX'eurs de l'ICC (International Cercle DX Catalan) et des Delta Fox qui ont judicieusement pris l'initiative de combler une grande lacune : depuis le dernier Expo Radio en 1982, plus aucun salon un peu important n'avait eu lieu dans la région parisienne sur le thème des radiocommunications de loisirs.

Courageusement, ils se sont donc jetés à l'eau, avec pas mal d'ambition et déjà des premiers succès de très bonne augure.

Le 1^{er} Salon Radio d'Elancourt aura donc lieu au **Palais des Sports d'Elancourt** (Yvelines) **les 4 et 5 novembre** prochains de 9 h 30 à 19 h le samedi et 18 h le dimanche. Accès par les RN 10 et 12 sortie "Elancourt" (15 km de Versailles), et par la SNCF (gare Montparnasse) en gare de "La Verrière" sortie côté "Maurepas". Un fléchage sera mis en place.

Bonne nouvelle : l'entrée et le grand parking sont totalement gratuits!

Avec la complicité de la municipalité d'Elancourt qui a prêté ses modernes et agréables installations, quelques dizaines d'exposants d'envergure nationale seront accueillis sur près de 2000 m². Parmi les plus prestigieux qui ont déjà réservé un stand à l'heure où nous bouclons le présent article, CSI France (Président, Magnum, Tagra...), Ham International, Batima, Manureva CB Service et Fréquence Centre (Icom).

Des options sérieuses sont prises par Go Technique, et GES. Quant aux antennes Tonna, elles sponsorisent la manifestation, et votre QSO Mag, préféré sera là aussi, bien sûr!

Evidemment, la liste est loin d'être close, beaucoup de décisions ne pouvant se prendre qu'à la rentrée. Néanmoins, quelques emplacements sont encore disponibles pour des entreprises dynamiques qui voudraient profiter de l'aubaine... Sachez en effet que ce salon étant organisé par des associations sans but lucratif, les prix sont hyper-compétitifs! Ceux qui n'y seront pas, risquent de regretter longtemps une telle opportunité... Qu'on se le dise, et vite!

A côté des professionnels qui présenteront leurs dernières nouveautés et toutes les techniques modernes en

démonstration, de très nombreuses associations sont également attendues, dans tous les domaines des radiocommunications de loisirs: CB (DX, assistances, convivialité), Radio-amateurisme, Ondes Courtes, etc...

Quelques festivités sont déjà annoncées, comme un défilé de voitures anciennes et une très belle tombola. Avec un moment fort pour la cérémonie de remise des prix du Contest DX National qui se fera le samedi soir

au même endroit et sera suivie d'un banquet-spectacle (défilé de mode, groupe théâtral, bal...).

Bref, il y a tout ce qu'il faut pour faire un grand rendez-vous à ne pas manquer!

Pour tout renseignement et réservations:

ICC - B.P. 6 - 78311 Maurepas Cedex
ou Delta Fox - B.P. 81

78314 Maurepas Cedex

Tél. Ivan Le Roux (1) 34 61 26 18



Portes-Ouvertes dans le 44, les 7 et 8 octobre

C'est à Bouguenais (Salle du 8 mai), près de Reze, dans le sud de la Loire-Atlantique que se dérouleront les 7 et 8 octobre prochains, de 10 h à 18 h, les Premières Portes-Ouvertes du club Canal Asur 9 (Assistance et Servitude en Usage Radio). C'est à l'occasion de son 5^{ème} anniversaire que cette association présentera ses activités au public avec le concours des clubs et

des commerces spécialisés de la région nantaise. Démonstrations, ventes, achats et échanges de matériels CB et radio-amateur sont prévus. Côté amusements, des jeux et une tombola compléteront un programme placé sous le signe de la bonne humeur. Un radio-guidage sur le canal 19 sera fait.
(Canal 9 Asur - B.P. 71
44402 Reze Cedex).

La santé du personnel TDF menacée

380 KW : la Tour de chauffe!

Comme vous le savez, la Tour Eiffel est un gigantesque pylône au sommet duquel antennes et kWatts se bousculent... Depuis le 1^{er} juin, neuf nouveaux émetteurs de 10 kW ont été mis en service pour les stations de radiodiffusion FM (88 à 108 MHz). Ajoutés aux relais de télévision qui existaient déjà, cela fait un total de 380 kW rayonnés environ! Soit l'équivalent de près d'un demi-millier de fours à micro-ondes!... C'est justement ce qui commence à inquiéter sérieusement les 9 techniciens d'exploitation de TDF qui travaillent juste en-dessous des antennes. En effet, il a été démontré très scientifiquement que le corps humain absorbe une partie des ondes radio-électriques (Etudes de l'OMS sur l'hygiène et l'environnement n° 16) avec un maxima vers 70 MHz, c'est-à-dire justement pas loin des fréquences des nouveaux émetteurs...

A la limite, cela provoque exactement les mêmes effets qu'à un steak dans votre four à micro-ondes! Même sans en arriver là, des traumatismes peuvent se produire à notre insu: hyper-nervosité, agressivité, stérilité, brûlure, démence...

Les normes françaises sont particulièrement laxistes sur ce sujet tabou, et la direction de TDF semble nier tout danger. Pourtant, en 1982 aux U.S.A., il y a déjà eu un mort dans des conditions similaires... Aussi, le personnel qui ne veut pas voir son gagne-pain se transformer en grille-pain, a voulu faire faire une expertise par un organisme international indépendant (l'A.U.R.O.R.E.), ce qui, curieusement, lui a été refusé... Inquiétude et revendications continuent donc à se développer! Nous vous tiendrons au courant des suites de ce conflit original.



Jano (FD1JM), Le "Pépé des Prunes" !

Si vous passez sur un des relais du grand Sud-Ouest (VHF R12 de Foix "Firmen", R6 du Pic de Nore ou R1 d'Auch "relais d'Artagnan"), vous avez toutes les chances d'être interpellés par un personnage truculent, parfois insolent : le "Pépé des Prunes" dit "Jésus-Marie" ou tout sim-

de manifester sa joie de vivre, mais n'a rien d'agressif ni de vulgaire. Alors, comme la plupart de ses interlocuteurs, loin de s'offusquer, entrez dans le jeu à votre tour et renvoyez-lui la balle sans acrimonie. Vous ne le regretterez pas... Car c'est un véritable jeu, qui apporte un rayon

bricoleur habile aussi bien dans le domaine de la radio et de la télévision que dans celui de la photo, son premier métier et son second hobby.

C'est surtout le type même de l'OM serviable et débrouillard. Si vous acceptez de passer le voir à son QRA de Le Passage, près d'Agen, la capitale du pruneau comme il ne manquera pas de vous le rappeler, il vous présentera une remarquable collection de tubes radio à vide, presque aussi belle que celle qu'il avait cédée en 1969 pour la salle d'honneur de l'Ecole des Transmissions d'Agen.

Il vous fera également voir son "gri-gri", la série des côtes que les chirurgiens ont été amenés à lui retirer et qu'il a montées en parure de style africain !

Et s'il commence à vous raconter des histoires d'OM ou de radio tout en savourant le pot de l'amitié, méfiez-vous ! Vous en oublierez complètement l'horloge et vous serez obligé de réviser sérieusement l'emploi du temps que vous aviez envisagé...

Les vacanciers, surtout ceux de la côte méditerranéenne, qui le contactent via le R6, le retrouvent chaque année avec une joie qu'ils ne dissimulent pas. Il faut dire que certains de ses QSO avec des OM de Marseille sont des morceaux d'anthologie que n'aurait pas renié Marcel Pagnol.

Et la bande paraît orpheline quand, à de rares occasions, un voyage familial l'oblige à s'éloigner des relais.

Ah, encore une chose. S'il vous déclare que ses YL (son épouse et ses filles) restreignent terriblement sa liberté de manœuvre, n'en croyez rien. Il n'en pense pas un mot, mais il adore se faire peur... et peut-être taquiner Bernadette qui l'écoute avec indulgence. Nous ne manquerons pas, à l'occasion, de mieux vous faire connaître ce personnage haut en couleurs.



plement "Jano" et FD1JM pour les puristes. Surtout ne vous formalisez pas, vous manquez une grande rencontre...

Son franc parler, où se mêlent le pittoresque gascon et des expressions en Occitan est celui d'un homme qui, ayant vu à plusieurs reprises la mort de près, a relativisé bien des choses à commencer par les relations humaines... Sachez que le style de ses conversations est probablement sa façon

de soleil dans la grisaille des QSO routiniers. A un point tel que si FD1JM s'annonçait d'une façon conventionnelle en utilisant le tableau des analogies réglementaires, la question lui serait posée aussitôt : "Eh, Jano, tu es malade ce matin qu'est-ce qui ne va pas ?"

JM est un personnage qui ne peut laisser indifférent ! C'est un expérimentateur et un

Jean-Baptiste

CONCOURS SPECIAL RENTREE

Centenaire de la Tour Eiffel

C'est certainement la plus grande antenne française, et en tous cas la plus célèbre : environ 400 KW rayonnés ! Nous tenions, nous aussi à fêter son centenaire, et c'est notre ami Escargot Petit Gris de Bourgogne, de Sao Paulo en Argentine, DX'eur bien connu et grand admirateur de la Tour, qui nous en a fourni l'occasion.

Incollable sur la question, il vous propose de participer à un concours sur le thème de la tameuse vieille Dame de Fer (la nôtre, pas « Maggy »...) qu'il a préparé lui-même. Voici ce qu'il nous écrit :

« Je souhaite que tous les amis de la fréquence rendent un pieux hommage à Gustave Eiffel (1832 - 1923), magicien du Fer et pionnier du Ciel. Savez-vous qu'il a fait plus de 5 000 expériences et 2 projets futuristes : un tunnel sous la Manche, et un prototype d'avion à grande vitesse ? Il a fait aussi de nombreuses recherches dans la conquête des ondes.

Quand il fit don de la Tour réservée à l'Armée française, il s'écria : « Je suis heureux de servir la Défense nationale ! » J'ai beaucoup apprécié les nombreux ouvrages et articles publiés à l'occasion du centenaire de la Tour et qui m'ont permis de mieux connaître l'œuvre de Gustave Eiffel. J'espère que vous prendrez plaisir à votre tour à redécouvrir ce grand personnage à l'occasion de ce concours. »

Escargot Petit Gris de Bourgogne (Sao Paulo)

REGLEMENT

● Pour participer, il suffit de répondre correctement aux 12 questions suivantes et de renvoyer vos réponses **avant le 8 octobre** (le cachet de la Poste faisant foi) à :

CONCOURS RENTREE - QSO Magazine - 54 bis, rue Alsace-Lorraine - 31000 TOULOUSE

● Pour répondre, vous pouvez soit découper cette page, la photocopier, ou simplement recopier les n° des questions en mettant vos réponses en face.

● Un seul bulletin réponse sera accepté par concurrent et sa famille, et chaque concurrent et sa famille ne pourra recevoir qu'un seul prix.

● N'oubliez surtout pas de bien indiquer vos nom et adresse complète.

● Les six meilleures réponses recevront un prix. Pour départager les ex-aequo éventuels, un tirage au sort sera effectué.

● Les gagnants seront avertis par courrier.

● La remise des prix sera en principe effectuée par Escargot Petit Gris de Bourgogne lui-même lors d'un passage en France.

● Seul QSO Mag. et Escargot Petit Gris de Bourgogne sont habilités à prendre toutes décisions utiles au bon déroulement du concours, et ces décisions sont sans appel.

● Le simple fait de participer au concours entraîne l'acceptation sans réserve du présent règlement.

10 SUPER-PRIX!!!

1^{er}, 2^e, 3^e Prix: une montre Suisse offerte par Escargot Petit Gris de Bourgogne (Sao Paulo)

Du 4^e au 17^e Prix: un abonnement de 10 N° (un an) à QSO Mag. — Du 7^e au 10^e Prix: un abonnement de 5 N° à QSO Mag.

QUESTIONS

1 - La Tour Eiffel a suscité beaucoup de passions et inspiré des commentateurs. Citer au moins 7 surnoms ou expressions différents qu'elle a reçu : (ex) La Dame du Champs de Mars

- _____ ● _____
- _____ ● _____
- _____ ● _____

2 - L'inauguration de la Tour a marqué 2 événements, lesquels ?

- _____ ● _____

3 - Quelle est la ville où Gustave Eiffel s'installa ?

- _____

4 - Citer au moins 6 pays où Gustave Eiffel effectua des réalisations prodigieuses (ponts, viaducs, statues, usines etc.) :

- (ex) France ● _____
- _____ ● _____
- _____ ● _____

5 - Pendant la guerre 14-18, un officier français y écoutait les liaisons radio ennemies pour renseigner les alliés. Qui était-ce ?

- _____

6 - En quelle année l'émetteur de télévision de la Tour a-t-il été inauguré ?

- _____

7 - Durant les 26 mois qu'a duré la construction de la Tour, aucun accident n'a eu lieu sur le chantier. Mais depuis, combien de désespérés ont utilisé la Tour comme tremplin pour leur dernier voyage ?

- _____ personnes

8 - Combien de rivets on été employés pour l'assemblage de la Tour ?

- _____ rivets

9 - Quelle est la pression au sol exercée par les pieds de la Tour ?

- _____ kg/cm²

10 - Parmi ses opposants, la Tour comptait un écrivain célèbre qui s'écria lors d'un déjeuner au 1^{er} étage : « Après tout, c'est le seul endroit d'où je ne la vois pas ! » Qui était-ce ?

- _____

11 - De grands vents peuvent faire pencher la Tour. De combien, au sommet ?

- _____ cm

12 - Combien de marches comporte le terrible petit escalier de fer tourbillonnant qui permet de grimper dans la Tour ?

- _____ marches

L'AMI HOLLANDAIS

par Allen 24

Après deux années de très loyaux contacts réguliers en fréquence, des habitudes s'installent... De QSO réussis en tentatives manquées qui vous donnent envie de repartir en chasse au DX, RON (WAC 555) est devenu un ami!

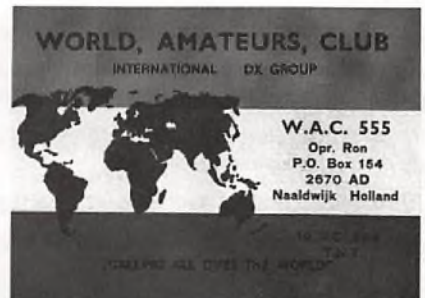

Vous souvenez-vous de ce que vous faisiez le 12 septembre 1987?

Drôle de question!

Moi je peux vous dire, QSL à l'appui, que je réussissais mon premier contact avec la Hollande. La propagation étant des plus capricieuses et mon correspondant se faufila avec succès dans les très nombreux changements de fréquence qui s'imposaient à nous.

Ron trafiquait alors sous l'indicatif WAC 555 et les QSO fusaient dans tous les sens. L'infortune nous obligea à nous agripper l'un et l'autre à un si fragile contact et autant de réussite nous donna envie de recommencer!

En 2 ans Ron est devenu un ami et il sévit si souvent et si "sérieusement" en fréquence qu'il faut absolument que je vous le pré-

sente et que vous fassiez sa connaissance!

Lorsqu'il n'est pas en fréquence, Ron craque sur la numismatique. Il dispose d'une impressionnante collection de pièces de tous pays et ses deux hobbies s'avèrent complémentaires. Contre des pièces de monnaie françaises il m'a déjà adressé bon nombre de souvenirs et même des berlingots de La Haye (qui ont bien résisté au voyage).

Ron comprend parfaitement, parle et écrit le français (une aubaine!). Il n'a guère plus de 20 ans et son devoir militaire l'engagera sans doute prochainement à planquer un TX dans sa caserne.

Aussi, dès que vous l'entendrez, dès que la propag. vous offrira un tel QSO privilégié,

parlez-lui de notre 27 MHz, de nos bidasses, des Parisiennes et... des nouvelles pièces de 10F.

Il saura vous répondre généreusement!

Fiche technique :

Indicatif : WAC 555 (op Ron) et 19 VC 888.

Matériel utilisé :

- Un TX Emperor SSB 80
- Un micro Kenwood MC 50
- Une antenne "Contel 5/8", une antenne "Sirtel", et une Mini Beam... le tout à 10 mètres du sol.

Expéditions du

3000 QSO

Après les opérations "Vosges 86, 87, et 88", les fans de l'international DX France renouvellent comme nous vous l'annoncions dans QSO Mag n° 83 (déc. 88) et 84 (mars 89), il s'agit en fait de deux expéditions qui sont parties en expédition de façon à être tous en fréquence au même moment. C'est donc un fabuleux rendez-vous sur les ondes qui était lancé, en même temps que les premières "cartes postales" des différentes expéditions viennent de rentrer et permettent déjà de tirer un bilan très positif sur que tous les départements français; déjà plus de 2000 QSL ont été reçus. On peut le dire sans exagération d'être aussi "fin" et performant que le matériel amateur, et que la bande 27 MHz utilisée.

"142 DF 00" en Guyane: Tour de France sous l'Equateur

Journal de bord.

6h40 - Une 4 L et un Renault Trafic bourré de matériel quittent Cayenne sous une épaisse pluie tropicale dans les premières lueurs du jour. A l'intérieur, nous: Nicole (142 DF 06), Paul (142 DF 01), André (142 DF 07) et Laurent (1 DF 160).

7h08 - Frédéric (142 DF 04) est bien au rendez-vous pour la traversée avec le bac.

7h35 - Arrivée à Roura, but de l'expédition. Tout le monde se met au travail: André, Laurent et Frédéric commencent l'installation de la station, Nicole s'occupe des paperasses et Paul contacte le maire-adjoint qui, comme prévu, avait amené l'eau courante et l'électricité sur le terrain de "chasse".

9h07 - Contact! Le Président Grant, branché sur une GP, et le Superstar 360 raccordé à une beam 5 éléments, s'allument...

10h58 - 1^{er} QSO avec 14 VL 237 (Serge) opérant depuis la "Métropole". La propagation est bonne et les liaisons s'accroissent avec la France, la Guadeloupe, la Martinique.

13h15 - Pause gastro... La permanence radio est assurée par André. Malgré la pluie qui persiste, le moral reste à l'optimisme.

19h00 - Pause baignade dans la rivière Oyac voisine.

21h00 - La nuit tombe sur Roura déjà assoupi. Mais sur les ondes, le soleil ne se couche jamais! La phase deux de l'opération commence: l'expédition nocturne...

0h10 - Propagation toujours excellente sur la Métropole, le Portugal, l'Espagne... Pas de pitié pour les pastilles!

10h00 - RFO Guyane vient faire un reportage sur "l'événement".

15h30 - Elisabeth (142 DF 05), Roger (A-R) et Arsène (A-T) viennent nous ravitailler.

17h30 - Le climat se refroidit sur Roura en même temps que les ardeurs modulantes...

0h16 - Robert (174 LA 03), de la Guadeloupe, salue l'expédition en fréquence. Ça passe bien maintenant avec les Barbades, Trinidad, le Brésil...

9h00 - Le silence retombe sur la station après 212 contacts réalisés avec 24 pays et de nombreux départements français.

11h30 - Gastro final autour du célèbre "bouillon d'Aouara".

Opération réussie donc, en dépit du temps qui, seul n'était pas de la partie. Il faut dire que les choses avaient bien commencé: pendant la préparation de l'expédition, le bac est tombé en panne en pleine traversée. A la grande surprise du propriétaire de l'embarcation, c'est une station des Hautes-Pyrénées, Jacques (PH41) qui l'a prévenu de l'incident après avoir capté notre SOS!

(Remerciements à Ho Ha Chuck, maire de Roura, aux sponsors le magasin "Au fil de l'Onde" de Kourou et la Société SAS, et à Dominique Campana de RFO Guyane).

Grosses bises de Guyane de toute l'équipe 142 DF 00.

Nicole (142 DF 06), Paul (142 DF 01), André (142 DF 07) et Laurent (1 DF 160).

Fréquences utilisées: 27,885 et 27,580 MHz.

Matériel: Président Grant, Superstar 360, GP et beam 5 éléments.

Roura: village d'un millier d'habitants des environs de Cayenne, perché sur une hauteur dominant la rivière Oyoc.

Montage acrobatique d'une beam avec appui sur poubelle et rétablissement sur toit de 4L...



3ème TYPE

(Suite ... et fin)

en 48 heures!

Présentent cette année la formule des expéditions avec l'opération "Delta Fox International".
"une "multi-expédition": une dizaine de groupes de stations, répartis dans le monde entier,
à des mêmes moments (entre le 25 et 27 mars, de midi à midi).
Un défi hors du commun pour une équipe de DX'men vraiment pas banale non plus!
Premier bilan: 3000 contacts ont été réalisés par 9 groupes de 3 à 6 stations; 84 pays ont été touchés ainsi
et aucune: c'est fantastique! Surtout en considérant que le matériel CB généralement employé est loin
d'être n'est certainement pas la plus adaptée à ce genre d'exploits...Chapeau, les D-F!

"49 DF 00" en Nouvelle Calédonie: propague capricieuse

Presque tous les D-F du "Caillou" se sont retrouvés pour cette occasion exceptionnelle, 49 DF 1 Michel, 5 Bernard, 6 Jean-Claude, 7 Philippe, 8 Felix, 9 Georges, 10 René, 11 Robert, 14 Robert, 15 Philippe, 25, 26 et 32 Charmant accueil de PL 59 (49 DF 25 Léo) et son YL Monique, qui nous ont reçus très amicalement pendant ces deux journées mémorables. Ils habitent Paagoumène, un petit village côtier à 14 km de Koumac, la capitale du Grand Nord calédonnien. Mais pour améliorer les conditions de transmission, une équipe est allée moduler avec un portable sur les hauteurs qui dominent la mer.

La propagation, qui se faisait en dents de scie, nous a causé quelques soucis: beaucoup de breaks n'ont pas pu être compris, et inversement, nombreux sont ceux qui nous ont copié mais que nous ne recevions pas...

Autre problème: la caméra de Felix, qui devait filmer l'opération est tombée en panne dès le début du tournage! Enfin, dans l'ensemble, nous sommes quand même très satisfaits de ce premier rassemblement des 49 DF qui, nous l'espérons, réunira encore plus de monde l'année prochaine!

73-51 à tous! les 49 DF

P.S: Michel (49 DF 01) a profité de l'occasion pour remettre le diplôme à Léo (49 DF 25) qui nous a si bien accueilli!

Fréquences utilisées: 27,565 et 27,560 MHz.
 Matériel: (base) Yaesu FT 757 GX2, Icom 720, Kenwood TS 440, Sirtel S2000 et beam 5 éléments Zétagi; (mobile) Yaesu FT 757 GX, V-Quad fouet et Moonraker.



Laurent (1 DF 160),
 Nicole (142 DF 06)
 et André (142 DF 07)
 en pleine action au "bureau" de la station!



(De g. à d.)
 Debout: Michel (49 DF 01),
 49 DF 32 et Robert (49 DF 11).
 Assis: 49 DF 03, 49 DF 26
 et Léo ((49 DF 25) qui montre le diplôme
 que Michel vient de lui remettre
 pour le remercier de son accueil!

"DF Groupe 1" en région parisienne: DX au champ

Pour cette première expérience nous avons très modestement investi un champ de la Seine-et-Marne, au Sud-Est de Paris. A 12 heures, comme prévu, nous sommes opérationnels. Premiers contacts: R-J91 (Jean), suivi de 166 DF 04 et 146 DF 16. Très vite, la propage s'est ouverte tous azimuts ce qui nous oblige à trafiquer par rétro-diffusion pour éviter de tourner l'antenne sans arrêt. A 14h20 nous avons le plaisir de contacter l'expédition Groupe 4 (Charentes-Maritimes) et deux heures plus tard celle du Groupe 3 (Cher).

La première nuit a pas mal refroidi nos ardeurs, tant à cause de la température que de la chute de la propagation: seulement 14 liaisons réalisées entre minuit et 3 heures du matin!... En fait, les choses sérieuses ont repris vers 7h30 par un contact sympa avec le Liban. Ça passe bien avec toutes les régions françaises, y compris celles d'Outre-Mer, puisque vers le milieu de la journée nous tombons sur les expéditions de Guyane et de Nouvelle Calédonie! Malheureusement, la deuxième nuit est aussi "fraîche" que la première: juste 9 petits contacts entre minuit et 3 heures... Encore une fois, il a fallu attendre le début de la matinée pour voir arriver des choses intéressantes, en l'occurrence le QTH 106... et notre ami ICC 290 (Victor) venu respirer l'air de la campagne!

Enfin, le bilan est quand même assez satisfaisant: 341 contacts réalisés avec 72 départements français et 40 pays étrangers. Un grand merci en passant à R-J91, R-L-C, 14 AT 441, Petit Poucet, ainsi qu'à 14 AT 146 (Pierre) pour ses enregistrements.

Amitié à tous de la part de
Patrick (1DF 107), Daniel (P-T) et Patrice (G-L-W)

Fréquences utilisées: 27,575 et 27,580 MHz.
Matériel: (TX: non communiqué) Moonraker 4 éléments montée sur pylône 10 mètres.

N'avait-elle pas fière allure,
notre Moonraker 4 en
haut de son pylône de 10 m ?



L'écran d'accueil du serveur (par le
(1) 30.66.10.76).

3ème TYPE (Suite ... et fin)

"DF Groupe 4" en Charentes-Maritimes : le ciel avec nous

Les bons contacts en DX demande de la concentration, du calme, du recueillement, c'est pourquoi nous n'avons pas hésité à nous retirer dans un ancien... couvent ! Plus précisément, celui de la ville de Mornac aux environs de Royan. Un site béni où la divine propague a exhaussé toutes nos prières, puisque nous sommes entrés en communication céleste avec pas moins de 284 fidèles du Dieu DX. Les plus ardents étant ceux du Pacifique (Nouvelle-Zélande, Nouvelle-Calédonie et Australie) Comme quoi, mes frères, les voies des ondes sont aussi impénétrables que celles du Seigneur ! (NDLR : à ce niveau, le DX n'est plus une passion, mais un sacerdoce !).

Religieusement vôtre !

Ivan (01 DF 01), Robert (01 DF 04),
Eric (01 DF 114), Thierry (01 DF 216)

Fréquences utilisées : 27,570 et 27,575 MHz.
Matériel : Icom IC 751, Yaesu FT 767 GX et 757 GX2, delta-loop 4 éléments et Sirtel S2000.



Thierry (01 DF 216) en pleine communication divine devant la station installée dans un ancien... couvent !

DX sur Minitel

Confirmant une fois de plus leur dynamisme, les "ICC" (Cercle DX Catalan) de Maurepas viennent de lancer un service Minitel entièrement "fait maison". Ne soyez donc pas surpris si l'accès ne se fait pas par l'inépuisable 36.15, mais par une ligne directe : (1)30.66.10.76. Sur ce numéro, de 8 heures du matin jusqu'à 2 heures du matin suivant, vous serez branchés sur le DX 100% pur jus... et même un peu plus, puisque les ICC collaborent étroitement avec la radio-club FF6KRK.

Au menu, bien sûr, des informations et services concernant les deux associations : présentations, activités, communications administratives, commandes de fournitures, etc. Des nouvelles du petit monde du DX, aussi : une rubrique est entièrement consacrée au Contest National, ce qui va de soi pour ceux qui sont aussi les organisateurs de l'édition 89 !

Le serveur ICC c'est surtout un autre moyen de communication, de dialogue, bien vivant. Il comporte un service de petites annonces en temps réel : sitôt rédigées, sitôt accessibles. Des boîtes aux lettres aussi, où l'on peut vous déposer des messages que vous serez seul à pouvoir lire grâce à un code confidentiel que vous choisissez. Un forum, enfin, où tout le monde peut échanger des idées en direct. Beaucoup de choses sont donc possibles, même s'inscrire au club !

ICC - B.P. 6 - 78311 Maurepas Cedex.



Les cinq rubriques de bases : Tribunes de l'ICC ; Boîtes aux Lettres ; L'ICC c'est quoi ? Le radio-club FF6KRK ; Contest National.

SWAP MANIA

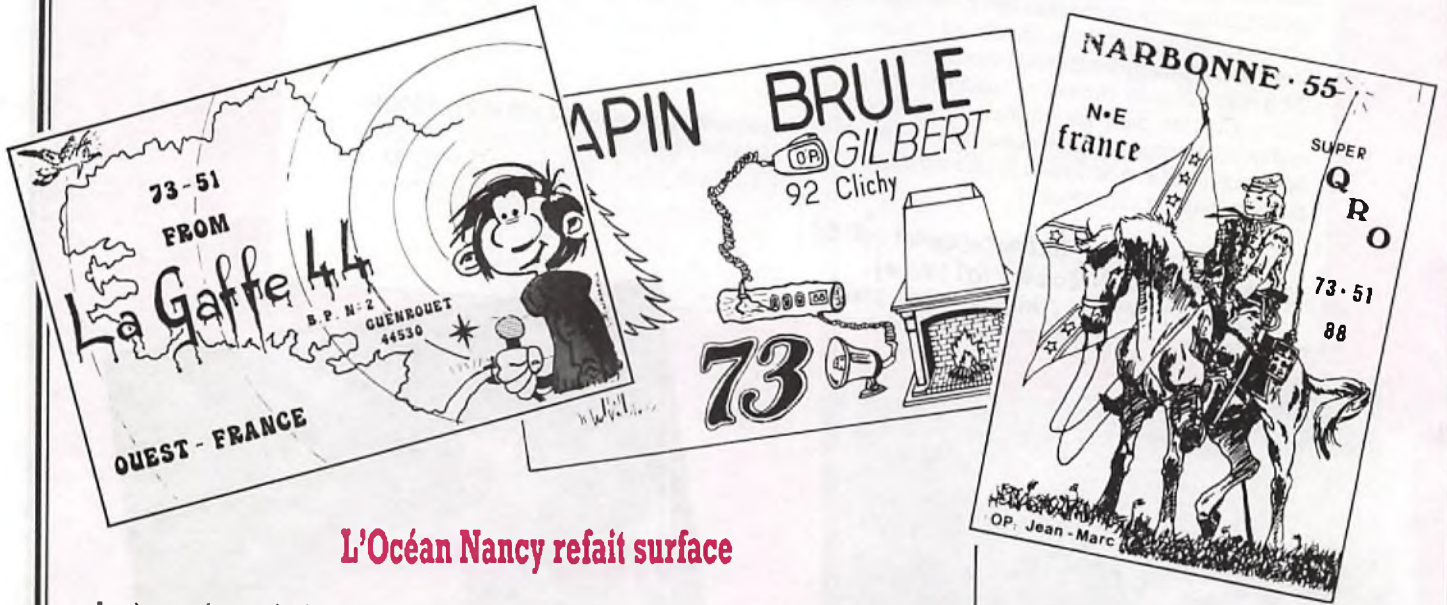

L'Océan Nancy refait surface

Après avoir sombré quelques temps dans notre courrier DX, nos amis Belges de l'Océan Nancy International DX Groupe nous reviennent aujourd'hui en pleine forme... et avec de nouvelles QSL!

Comme vous ne pouvez (malheureusement...) pas le voir, elles sont en couleur et proposées en cinq modèles différents au format américain.

Déjà une autre série aux couleurs nationales belges est sur le point de sortir et,

pour qu'il n'y ait pas de jaloux, les Français disposeront aussi de la leur d'ici la fin de l'année. Entre-temps, sortira également une série spéciale "Europe" qui devrait contenter tout le monde!

Pour les amateurs de tampons, deux modèles sont disponibles et un troisième est à l'étude.

ON DX Groupe
B.P. 65 - 6090 Couillet - Belgique.

BASED IN BELGIUM

OCEAN NANCY INTERNATIONAL



QSL

DX Group
ON

Po. Box n° 6
 6090 COUILLET
 BELGIUM.

WORLD-WIDE





Le BRC fait Tournai les QSL

Le Belgium Radio QSL Club et son Président, Sandy (BRC 01), vous invitent à devenir membre à vie de l'association pour la somme de 80F. En échange, vous recevrez le paquet complet du BRC qui se compose de :

- Un indicatif et un diplôme personnels
- Le cachet et la liste des membres du club (directory)
- 2 autocollants
- 10 cartes QSL assorties
- 35 étiquettes adhésives.

BRC
B.P. 153 - 7500 Tournai - Belgique.

SWAP MANIA

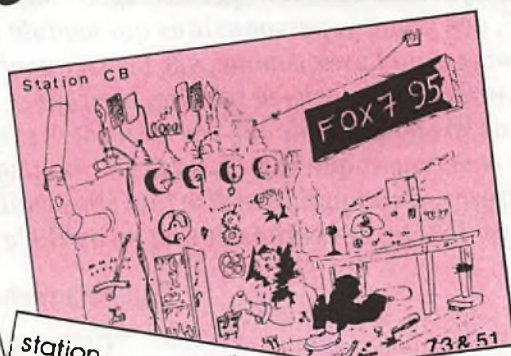

Swap ou désert ?

A vous qui n'y êtes sans doute pour rien, puisqu'au contraire vous publiez depuis longtemps de super pages sur le Swap, j'adresse volontiers ces quelques lignes en espérant qu'elles trouvent un écho dans votre rubrique "Swap-Mania".

Les QSL ont - c'est vrai - la vocation première de confirmer un contact radio et les DX'men émérites font quelquefois démonstration de leur talent en mettant en avant quantité de QSL rares comme autant de trophées âprement disputés. Aussi, je comprends fort bien que l'on nous reproche - à nous swappers - de détourner le sens des cartes les plus précieuses et de les accumuler trop facilement, voire même de se permettre d'échanger ou d'offrir des poignées entières de QSL ne nous appartenant pas.

Alors... Lorsqu'ils ne sont pas critiqués, les swappers sont ignorés ou dédaignés !

Je voudrais, ici, me faire leur avocat et tenter de légitimer leur passion...

Car c'est bien d'une passion qu'il s'agit !

Ils sont des milliers en France, en Europe, dans le monde à dépenser des milliers de francs en timbres postaux pour s'échanger des milliers de QSL.

Leurs échanges (appelons-le "**trafic postal**" par analogie au "**trafic radio**") s'effectuent dans un climat de sérieux et de courtoisie; Et ne s'agit-il pas là d'une forme de communication certes différente de la radio mais qui traite précisément de la Radio ?!

De plus, comme les DX'men, les swappers ont leurs visus et leurs expos et lorsque toutes ces QSL collectées avec patience, triées avec précision sont exposées aux publics les plus divers... ne contribuent-elles pas à la promotion de la Radio ?! Tout comme de beaux timbres-poste participent ponctuellement au rayonnement de tel événement ou manifestation.

Et puis comme celles de timbres ou de pièces de monnaie, nos collections permettront peut-être un jour (en mettant bout à bout certaines images de pays différents et d'époques différentes) de formuler une certaine histoire de la radio.

On ne reproche pas au numismate de ne pas avoir gagné lui-même ses pièces de monnaie en travaillant dans mille pays à des époques différentes. Comment cela se pourrait-il ?

Alors, à côté du DX, du local, de la CB associative, de l'assistance, faisons une place de choix aux swappers qui pourraient bien être un jour les super documentalistes du 27 MHz.

Swapper-Camembert

En effet ami swapper... j'ajouterais même qu'on ne saurait en aucun cas obliger le collectionneur de couvercles de boîtes de camembert à passer la moitié de ses loisirs à tester... des fromages forts. La question reste donc posée: doit-on être un grand connaisseur de camembert pour être autorisé à en collectionner les boîtes ?!

QSO Mag.

NOUVEAU

AUDITION SPÉCIALE

La rentrée, c'est comme une page qu'on tourne : on aime bien trouver une (bonne...) surprise de l'autre côté... Notre surprise, c'est "Audition Spéciale",

une nouvelle rubrique que nous vous proposons de remplir ensemble d'émotions, d'amitiés et de découvertes. Ensemble, car vous allez avoir l'occasion d'y participer activement...

Le principe est simple : régulièrement, nous lancerons des "avis de recherche" sur certaines stations :

- des célébrités des ondes, françaises ou étrangères
- des gens moins connus mais qui sont de vrais "personnages" savoureux et pittoresques
- des "VIP", des grandes personnalités qui module aussi.

Si vous connaissez la station annoncée, ou l'avez connue, sur les fréquences et même mieux de visu, écrivez-nous vite, sans le lui dire, bien sûr !

Le mois suivant, nous publierons vos portraits de lui, vos anecdotes avec lui, vos meilleurs QSO avec lui, et tous les documents le concernant que vous nous prêterez (photos, QSL, courriers, etc...). Nous de notre côté, nous le rencontrerons pour qu'il vous dise tout ! Ses meilleurs moments sur les ondes, ses coups de cœur et ses coups de tête, ses vérités et tout ce qu'il n'a jamais osé vous dire...

Dans le prochain numéro... LUI, ce sera :

TRUCKER 92 (Jean-Luc Lescure)



Jean-Louis (1 DF 145) en Martinique en juillet dernier, en action sur la station de Jo (14 V 593).

Jean-Louis (1 DF 145) : du rêve à l'amitié, beaucoup, passionnément, à la folie !

QSO Mag. : DX'man à Paris, ce n'est pas banal !

Jean-Louis : Oui, effectivement, c'est rare ceux qui font du DX vraiment dans Paris. Il y en a une dizaine grand maximum.

QSO Mag. : Comment devient-on un de ceux-là ?

Jean-Louis : Ça a commencé par une publicité dans ma boîte aux lettres, il y a dix ans, à l'époque où EAF vendait des TX... Je ne connaissais pas du tout la CB ! J'ai fait monter un Ham Viking, 80 canaux AM-FM, dans la voiture, et j'ai fait du local... malheureusement ! Je dis malheureusement, parce que maintenant je trouve que c'était nul. Mais parfois, oh merveille ! j'avais la Corse ou même l'Italie ! Et en AM sans ampli... C'est comme ça que j'ai fait mon premier DX avec la Corse !

QSO Mag. : QSO Mag. : Et puis...

Jean-Louis : Le DX en mobile, ça ne m'a pas plu parce que c'était pas très confortable... Au bout de trois mois, j'ai mis une antenne sur le bord de la fenêtre et un an après j'ai acheté un poste en BLU, une base Ham Jumbo. Là j'ai vraiment découvert le DX ! Je suis resté équipé comme ça encore un an, et puis j'ai monté une Firenze 2 sur le toit, que j'ai gardé environ trois ans.

QSO Mag. : Vous avez commencé à devenir un passionné de DX...

Jean-Louis : Oui, ça me surprend même ! Ce qui me plaît surtout, c'est l'Amérique du Sud. J'ai fait le Brésil à fond pendant des années et des années : j'ai 190 QSL de stations locales ! Je connais bien la géographie du pays.

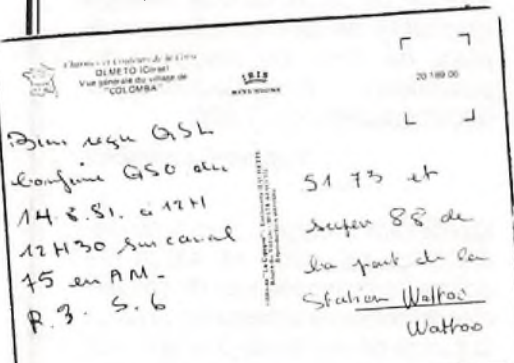

La première QSL de Jean-Louis pour son premier contact DX confirmé : c'était avec Wattoo 20 de Propriano en Corse le 14 août 1981 en AM.

KP 35 (Maurice) aux U.S.A. :

"Jean-Louis, c'est le 1^{er} Parisien que j'ai capté"

Maurice est un Maloin de 67 ans installé depuis 1944 aux Etats-Unis où il a été attaché militaire de la Marine à l'Ambassade de France. Il habite à Pompano-Beach, à 60 km au Nord de Miami. C'est un grand copain de Jean-Louis que beaucoup de DX'men français connaissent aussi. Nous l'avons joint dans sa villa où il nous a raconté son premier contact avec 1 DF 145.

"C'était il y a 3 ou 4 ans, j'étais en fréquence et j'entendais des appels : c'était Jean-Louis et Bastien (Ndlr : un vieux copain de Jean-Louis très connu aussi sur les ondes). Jean-Louis était chez lui et Bastien dans son camion. On a parlé de Paris, de Montparnasse, que j'avais connu quand j'étais jeune matelot. Je n'en revenais pas : c'est la première fois que j'avais Paris depuis 1973 que je suis en fréquence ! C'était vraiment une chose formidable.

Depuis on se contacte souvent et on s'écrit. Je vais même aller le voir à Paris le 15 septembre, au moment où sortira QSO Magazine auquel je vais m'abonner à cette occasion. C'est un homme très gentil, toujours prêt à vous aider. Il n'y en a pas beaucoup comme lui, et qui passe aussi bien : chaque fois qu'il arrive ici, il casse les fenêtres ! Je peux vous en parler : comme je suis en retraite depuis 10 ans, je suis quasiment 18 heures sur 18 que je ne dors pas, en fréquence."

Fanfan 88 :

"Les tortues arrivent de Mauritanie"

Fanfan, c'est un personnage, lui aussi ! Ancien éducateur technique pour enfants inadaptés, il parcourt le monde comme un Père Noël pour continuer à monter des ateliers dans les pays pauvres. Grand DX'man également, il a été contacté, au cours de ses voyages, par beaucoup de stations françaises. Il apprécie beaucoup Jean-Louis qu'il a fait rentrer aux Delta-Fox. Il lui a enfin trouvé ses tortues...

"Jean-Louis voulait offrir des tortues à ses fils qui en rêvaient, mais il n'a pas réussi à en trouver à Paris. Alors il a lancé un appel à Arsène, à Cayenne (Ndlr : voir "Expéditions du 3^e Type" dans ce même numéro) qui n'avait pas de problème de disponibilité mais de transport... Puis, de la Martinique où il était pendant ses vacances, il a appelé Denis qui était en Grèce et qui lui non plus n'avait pas de difficultés à trouver les pacifiques reptiles au bord des routes. Là, c'est l'YL qui a fait obstacle : "c'est elles ou moi !". Finalement, c'est un de mes amis que Jean-Louis connaît, un coopérant français en Mauritanie qui fait partie des "Cigales de Provence", qui a trouvé la solution. Il a mis des "Boys" sur le coup : ils sont partis à la chasse aux tortues dans toutes les rues



Alberto (4 DF 01), de Buenos Aires en Argentine, en famille. Jean-Louis le contacte presque tous les soirs !

"Ce matin, j'étais à Nouméa..."

QSO Mag. : Vous devez en connaître du monde, là-bas ?

Jean-Louis : La station que tout le monde connaît du Brésil, et qui est très très active sur les ondes, c'est Mike Echo Maria. Je suis le troisième français avec lequel elle a parlé en commençant le DX... Maintenant, ça doit faire sept ans qu'on se connaît, qu'on s'écrit très régulièrement : je lui ai envoyé des livres aussi... Elle habite à Guara Pary (Etat d'Esperito Santo). Elle vient l'année prochaine en France, donc, c'est sûr qu'on se verra !

J'ai aussi des contacts réguliers avec beaucoup d'autres stations, comme l'ami Alberto (4 DF 01) de Buenos Aires, qui passe presque tous les soirs à 18 heures (voir QSO Mag. N° 81 page 28).

QSO Mag. : Vous parlez Portugais ou Espagnol ?

Jean-Louis : J'arrive à me dépatouiller... Ce qu'il faut dire, c'est que ce sont les stations étrangères, en tout cas en Amérique du Sud, qui font l'effort, c'est pas vraiment les Français... Ils profitent à fond de la radio pour cultiver leurs connaissances de notre pays et s'imprégner de notre culture : ils connaissent tout sur la France, nos ministres, Paris, notre Histoire, notre climat, etc... Alors que nous on connaît à peine le nom de leur Président...

QSO Mag. : Qu'est-ce qui les attirent ainsi vers nous ?

Jean-Louis : Aux yeux des étrangers, surtout en Amérique du Sud, la France c'est très important. Beaucoup plus que nous nous l'imaginons... Le Bicentenaire de la Révolution, les Droits de l'Homme, c'est très très important pour eux : la démocratie, c'est la France ! Ils nous envient beaucoup...

QSO Mag. : Et vous, qu'est-ce qui vous attire chez eux ?

Jean-Louis : Le DX, ça permet de rêver ! Quand on contacte un pays, on regarde sur l'atlas où ça se trouve et on essaye de savoir un peu comment ça fonctionne là-bas, la vie, les coutumes... On imagine... Par exemple, ce matin j'étais avec Nouméa : pour eux c'est le soir là-bas !

Une courroie de lave-linge...

QSO Mag. : Votre truc, c'est le grand frisson de l'exotisme, quoi ?..

Jean-Louis : Un peu, mais surtout, ce que j'adore, c'est le contact à répétition : une fois que j'ai contacté une station, j'essaie de la retrouver très fréquemment. Ça, ça me fait vraiment très plaisir !

QSO Mag. : La vraie clé de votre passion pour le DX, c'est donc le contact humain...

de Nouakchott ! Un routier que nous connaissons doit les rapporter prochainement. A propos de Mauritanie, on s'est copié cet été avec Jean-Louis quand lui était en Martinique et moi là-bas justement. Il me jalou-sait parce que j'avais des plages de sable fin, et moi j'aurais aimé pouvoir me mettre à l'ombre et me baigner aussi facilement que lui. Et puis on a parlé de la pêche... Moi de mes gros poissons, requin, mullet, liche et "courbine". Vous connaissez ? C'est un poisson qui a des petites "porcelaines", des osselets, dans la tête pour garder son équilibre, et dont les Mauritaniens font de très jolis bijoux. Du coup, Jean-Louis m'a dit que maintenant il allait vider toutes les têtes de poissons, à tout hasard... Il avait souvent les mêmes poissons à la Martinique, mais avec des noms et des aspects différents, comme la liche qui ne se mange que crue !

Je fais partie des Vieux Croûtons (Victor Charlot), un groupe de cibistes en retraite de divers pays. L'un d'entre nous avait Jean-Louis comme voisin : c'est comme ça qu'on s'est connu. Mais la première fois que je l'ai vu, c'est quand Petit-Gris de Bourgogne (Alexandre) est venu de Sao Paulo (Brésil) chez moi et qu'il m'a invité avec les stations qu'il aimait bien au " Palais de la Bière " à Paris, près de Port-Royal. Jean-Louis était là. Il y avait aussi Anne, une " Victor " de Châtillon-sur-Saône et Daniel (Victor 91). Jean-Louis, c'est un petit bon-homme énergique, qui en veut dans tous les domaines. La preuve c'est que dans la radio, il a fait des exploits en seulement deux ans ! C'est un gars très gentil, très correct. Il a d'immenses qualités dont je retiens surtout qu'il est très serviable et toujours disponible pour rendre service "

Eric 78 (1 DF 114) : " Jean-Louis a le cœur sur la main "

Eric est déjà un " Ancien " de la CB (novembre 1979) et un DX'eur 100% bien entendu ! C'est un fidèle compagnon des galères que Jean-Louis ne sait pas refuser et qui ne lui réussissent pas toujours...

" Dès que vous voyez Jean-Louis, vous avez tout à fait confiance. C'est un moustachu qui se porte bien, comme moi, un bon vivant. Je l'ai connu par la radio il y a deux "



Montage de la nouvelle Moonraker 4 avec l'ami Eric (1 DF 114) juste avant les vacances.

Jean-Louis : Oui, d'abord la voix et ensuite de visu, si possible. C'est pourquoi j'aime beaucoup rencontrer les gens avec lesquels je parle régulièrement lorsqu'ils passent à Paris. J'essaye de les voir même entre deux avions. Je n'ai jamais été déçu, je suis toujours tombé sur des gens très gentils.

QSO Mag. : Qui avez-vous vu ?

Jean-Louis : Dernièrement, j'ai vu Syro, Sagitaire, un ami brésilien de Jouis de Foras (province de Minas Jerez) lors d'un bref passage à Paris. En septembre, je vais recevoir un ami de Floride (USA) KP 35, Maurice.

QSO Mag. : Quelle impression ça fait de mettre enfin un visage sur une voix connue ?

Jean-Louis : Au début, j'imaginai les gens... Mais on se trompe ! Il ne faut pas : une voix, ça ne veut rien dire !

QSO Mag. : Et vous, vous êtes allé visiter des amis de la fréquence ?

Jean-Louis : Cet été, je suis parti un mois en Martinique, à Le Robert, chez des amis de radio : Jo (14 V 593) et sa femme Viviane. Des métropolitains que j'ai connu quand ils étaient en poste à l'Ile de la Réunion. A force d'avoir des contacts réguliers, on a sympathisé. Là-bas, on a fait du tourisme, mais aussi beaucoup de radio : pour la première fois depuis mes débuts dans la CB, j'ai refait du mobile avec le SS 360 que j'avais emmené. J'ai appelé tous les amis de la métropole. C'était super !



Jean-Louis s'est remis au mobile pour la première fois depuis ses débuts, il y a 10 ans, pour appeler les amis de Métropole depuis la Martinique.



Jean-Louis et Jo (14 V 593) : deux sacrés DX'men !

QSO Mag. : On dit de vous que vous avez le cœur sur la main...

Jean-Louis : J'aime bien rendre service. J'estime que la radio doit servir à quelque chose, quand on peut, pour les amis lointains qui ont besoin d'aide. Je fais souvent des QSP par téléphone, notamment pour des plaisanciers. Cela m'arrive aussi d'envoyer des livres, des pièces détachées, etc... A l'ami Juliet Lima 88 (Olivier) de Port-au-Prince en Haïti, que je contacte pratiquement tous les jours aux alentours de 13 heures, j'ai envoyé une courroie pour sa machine à laver le linge ! C'est un modèle européen pour lequel il n'y a rien là-bas.

" La course aux QSL dénature la Radio "

QSO Mag. : Comment chassez-vous le DX ?

Jean-Louis : Je ne le cherche plus systématiquement : il vient tout seul, en fin de compte... Ce qui est intéressant, c'est la surprise d'être " breaké " au cours d'un QSO en local par exemple, par d'autres pays. C'est souvent quand on ne s'y attend pas qu'on fait des pays rares.

QSO Mag. : Quels sont vos " exploits " ?

Jean-Louis : J'ai deux à trois boîtes à chaussures pleines de QSL non triées ! Mais je n'ai que 70 pays confirmés, ce qui n'est pas beaucoup par rapport à

ans. J'étais à l'écoute avec Bastien (1 DF 146) du Vésinet, un vieux copain que je connais depuis 10 ans et que j'entends particulièrement bien chez moi (...), et lui était derrière aussi. Dès qu'il y en a un qui a parlé, on a commencé à discuter. On a vite sympathisé et, depuis, nous nous repassons très souvent les contacts DX. Un jour on a fait un visu à trois à l'occasion de la réparation d'un TX. Bastien et Jean-Louis sont devenus inséparables! Ils sont rentrés aux Delta Fox ensemble après moi.

On fait des expéditions, plein de trucs tous les trois... L'expédition "Vosges 88" par exemple. On a mis dix jours à préparer et monter l'expédition et, une fois arrivés sur le terrain, Jean-Louis a été contraint de repartir le jour même sans avoir pu faire le moindre contact! C'était vraiment moche pour lui qui se dévoue si souvent pour les autres.

Jean-Louis a le cœur sur la main: il est toujours prêt à vous donner un coup de main quand vous en avez besoin. Très souvent on s'est retrouvés à monter des antennes ensemble pour les copains, parfois dans des conditions très difficiles où il fallait attendre que le vent et le froid tombent pour pouvoir commencer... Je l'ai déjà vu en haut d'un pylône obligé de redescendre, tellement il n'en pouvait plus!

Jean-Louis est aimé et bien avec tout le monde parce qu'il ne prend pas parti, il est tout à fait neutre, il accueille tout le monde de la même façon. Il n'est pas engagé dans un club et, même s'il est content d'être aux Delta Fox, il en parle très peu et ne fait jamais le moindre commentaire sur les autres groupes.

Dans le fond, il est toujours très réservé, même pudique sur tout ce qui le touche personnellement. C'est sans doute pour ça qu'il a beaucoup d'humour, surtout en fréquence, pour éviter de choquer, pour garder une certaine distance."

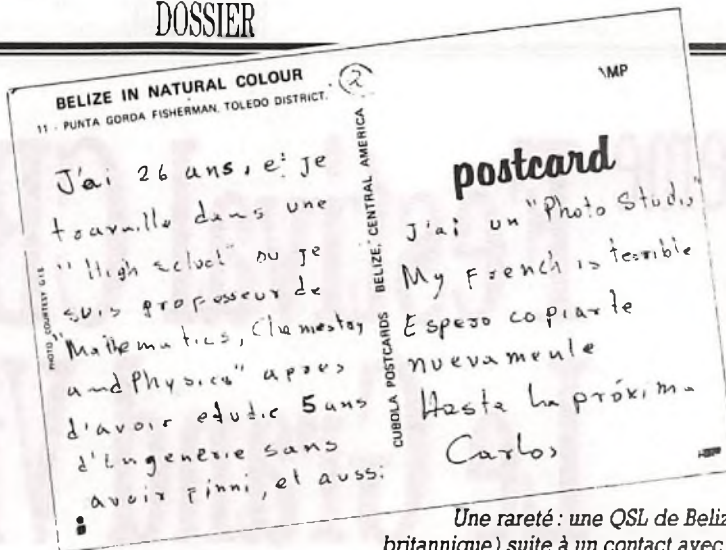

Une rareté: une QSL de Belize (ex-Honduras britannique) suite à un contact avec Carlos en 1982, réalisé avec une base Jumbo et une Firenze 2.

C'est le côté "face" de cette QSL qui nous a servi de couverture.

certain DX'men... Un jour, j'ai quand même fait une station de Belize que j'ai retrouvé trois soirs de suite et qui heureusement parlait français. Il a fallu que je regarde sur une carte pour savoir que c'était l'ex-Honduras britannique et que cela se situait au centre de l'Amérique du Sud.

QSO Mag.: Les QSL, ça n'a pas l'air de vous exciter?

Jean-Louis: Comptabiliser ses QSL, ça permet de se faire valoir entre DX'men. On se laisse piéger: moi-même je ne crache pas dans la soupe. Mais ça dénature la radio: ce qui est important, c'est la liaison, le QSO. J'ai compté que j'avais 190 QSL du Brésil: ça ressemble à rien! Je n'en demande plus maintenant, mais c'est vrai que ça fait plaisir de recevoir une carte ou un petit cadeau. Je viens justement de recevoir de mon ami Alberto un porte-monnaie en cuir. Moi-même, quand j'envoie ma QSL, je mets systématiquement un plan de Paris avec l'indication de mon QRA, un petit drapeau, des timbres, etc... Récemment, j'ai réussi à faire parvenir à l'ami Maurice de Floride deux camemberts bien français, alors que c'est strictement interdit par les très sévères réglementations américaines sur l'hygiène. Il était très très content!

QSO Mag.: Les clubs DX, ça apporte quelque chose?

Jean-Louis: De toute façon, le DX, c'est un monde très petit: on se connaît tous plus ou moins... Moi, ça fait deux ans que je suis aux Delta Fox: c'est très bien d'être dans un club, on se fait beaucoup d'amis et il y a toujours quelqu'un pour donner un coup de main.

QSO Mag.: Quelle destination pour l'année prochaine?

Jean-Louis: Nous pensons bien à repartir, mais peut-être pas l'année prochaine... On a trois possibilités: le Brésil, la Guyane ou la Réunion. Peut-être le Canada aussi...

QSO Mag.: Alors, bon voyage, et bonne paguag en attendant!

À 55 m du sol, au cœur de Paris...

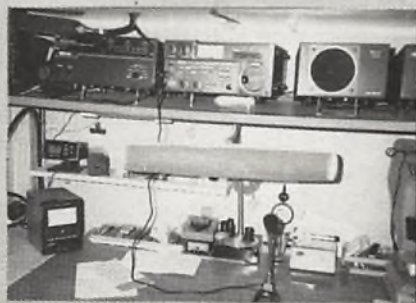

La station de Jean-Louis: la ligne complète Icom 720 F rachetée à Juliet Charly (Joseph) parti s'installer au Brésil et qu'il retrouve de temps en temps en fréquence.

Jean-Louis, blond, 1m73 et la quarantaine "un peu enrobée", est un ancien horloger reconverti dans la fonction publique et amateur d'armes anciennes. Il habite à Montparnasse, au 1^{er} étage d'un immeuble qui en compte 18: "j'ai pas mal de câble mais ça ne gêne pas". Dans le trois pièces familial décoré avec goût et sobriété, il s'est réservé un grand placard pour abriter sa "machine à rêver". En l'occurrence, la ligne complète Icom 720 F: "je l'ai acheté il y a un an à Juliet Charly (Joseph) qui est parti s'installer au Brésil et que je contacte maintenant de temps en temps...". Sur le toit il y a un pylône de 9 m, installé juste avant les vacances avec son

ami Eric 7B, sur lequel est monté une Moonraker 4 éléments: "ce qui fait que mon antenne est à 55 m du sol!".

"Je suis équipé aussi à la maison de campagne dans le Lot-et-Garonne. Dès que j'arrive là-bas, je branche la radio!". Et l'YL, qu'est-ce qu'elle en pense?

- "Chantal? Ça ne la gêne pas, mais il faut concilier les deux. Elle ne module pas du tout. Même pour dire bonjour à de très bons amis, c'est difficile! Elle a peur du micro".

Laurent et Olivier, 11 et 8 ans, n'ont pas encore attrapé le virus paternel: "la radio ne les attire pas spécialement, malgré que je leur ai acheté des talkies-walkies...".

2^{ème} Festival CB-Radio: Le Grand Visu!



Les super-retrouvailles de la CB et du Canal 19, c'était le premier week-end de juin pour le Festival CB-Radio 89 qui s'est déroulé simultanément avec le Grand Prix Camion sur le circuit Paul Ricard au Castellet près de Marseille. Frissons sur la piste, émotions au "village", ambiance d'enfer, une vraie grande fête dans une pour une grande famille toujours plus nombreuse!

Près de 50 000 routiers avec leurs copains et tous les fanas des gros cubes sont venus, une fois de plus, prendre leur dose de vibrations dans les tripes. Sur les gradins on dégustait à pleine bouffée un cocktail-choc de fumées et de poussière: noir pour le gasoil imbrûlé, bleu pour le caoutchouc torturé, jaune pour la terre desséchée. Sur la piste: hurlements de diesels en furie et explications musclées!

Un super spectacle qu'il faut absolument avoir vu. L'expo des plus beaux camions aussi: délire de déco, fantômes multicolores, cabines pullman, chromes étincelants sous le soleil méditerranéen. Que d'amour pour ce que nous ne voyons que comme de tristes outils de travail!

Le "village", c'est le coin détente-sandwiches-copains. Ça sent la frite et la merque, dans l'écho des sonos des forains. Et puis il y a bien sûr les marchands de vêtements, tee-shirts, blousons et les spécialistes de la CB. Manurèva CB Service, par exemple, qui a été pris d'assaut comme d'habitude: Midland, Superstar, antennes, TOS-mètres, gyrophares, ventilateurs se sont arrachés à des prix spéciaux "Grand Prix Camion" pendant 48 heures! CB Mèze (près de Sète dans l'Hérault) aussi, qui a monté un superbe stand marqué aux cou-

leurs verte et noire de CSI France (importateur Président, etc.). Gros siccès de foule ainsi qu'autour du podium-animation mis en place par Pro C L Organisation avec la complicité de Radio Service et de la Sté Ricard. Sous les couleurs de Pacific, il a été créé une ambiance d'enfer pendant 48 heures en faisant gagner aux visiteurs du village des centaines de cadeaux, notamment un poste CB offert par CB Mèze.

Le "village", c'est aussi et surtout des voix, des "modules", qui se rencontrent pour la première fois, des amitiés qui se nouent, des idées, des expériences qui s'échangent, des passions qui se créent! Au fil des ans, le Festival, fils légitime des routiers et du Canal 19, s'est imposé comme l'événement "coup de cœur" de l'année CB! Ici, tout se passe dans les stands des nombreuses associations. Chez les Faucons/



SOS-CB de Pau, les champions de l'assistance-radio dans leur région, dont le stand présentait le gros travail bénévole qu'ils accomplissent et qui leur a valu le trophée de l'Assistance du Festival offert par une autre association, le RCLN. Celle-ci est aussi un modèle de dynamisme : à peine les statuts déposés, Goodie 59 et ses amis ont fait le voyage depuis les environs de Lille ! Avec le sourire et plein de petits cadeaux pour les visiteurs. Ils sont repartis

avec la coupe du meilleur accueil sur le Festival, offerte par notre confrère *FranceRoutes* qui est l'organisateur du Grand Prix. Il y avait aussi, toujours fidèles, l'ACLA de Rodez spécialisée également dans les assistances radio sur les compétitions sportives et la FFCBL représentée par son secrétaire, Pirate 12. À côté, les Aigles de Provence, des environs de Marseille, qui exposaient une réalisation "maison" : un coffret PC radio facilement transportable

et opérationnel en un clin d'œil (compétence récompensée par une coupe *FranceRoutes*). Toujours très branchée assistances et Canal 19 aussi, l'ACFA, d'Antibes. Joli réflexe des Alpha-Lima, de Bourg-St-Maurice en Savoie qui n'ont pas mis une semaine à se décider et à se préparer pour venir parler DX ! Rendez-vous au Festival 90...

"Caddo Mills"

CHAUD... LE TRUCK SHOW

(suite)

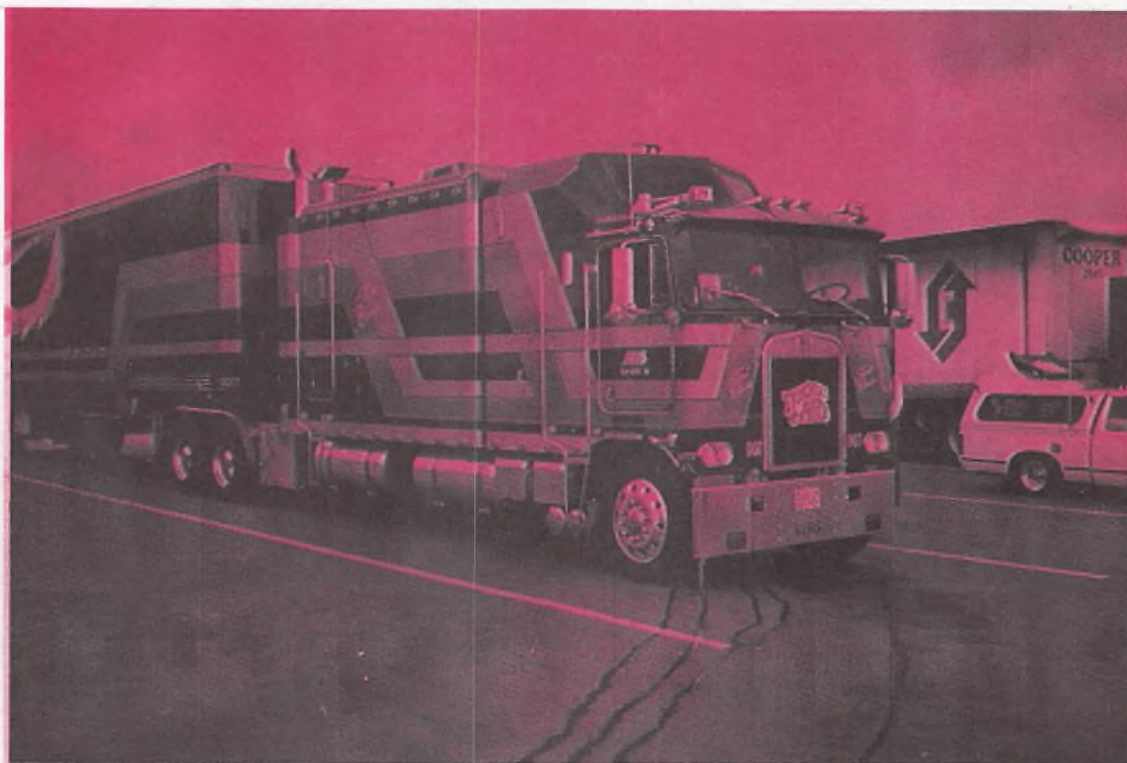

Dans le précédent numéro de QSO Mag, vous avez tous vu passer ce convoi vraiment exceptionnel (aussi "frimeur" et génial qu'américain) de trucks tous chromes dehors. Ceux d'entre-vous qui ne l'ont pas vu, auront sans doute entendu -entre les lignes- les clameurs de la foule, les glamours des bears (QRM22) gardant les carrefours et protégeant son passage, ou encore les "bravo" en fréquence pour aduler une demie trentaine de fans du custom 1000 pattes!

Le voici qui arrive à Caddo Mills, le voici qui s'expose le temps d'un week-end avant de s'éparpiller sur des milliers de kilomètres d'asphalte. Profitons-en!

En début d'après-midi, le "convoiy" commence à piétiner le champ qui tiendra lieu de parking et d'aire d'expo durant tout le week-end!

Caddo Mills est une petite province de l'état du Texas. Habituellement des plus paisibles, berceau de l'association "Trucker Aid", elle a offert l'hospitalité aux plus beaux camions américains venus séduire des milliers de curieux.

Un à un, les engins choisissent une place de choix sur le vaste parking. Eclairage, mise en valeur de la calandre ou du flanc droit... chaque trucker s'installe sur l'emplacement qu'il juge le meilleur pour son engin.

La route a été longue qui menait à Caddo Mills et les chauffeurs ont grand besoin de sommeil. Mais les camions sont sales et de longues heures de labeur attendent encore nos truckers. Il s'agit à présent de nettoyer les

camions. "Nettoyer" n'est peut-être pas le mot juste car chaque recoin de l'engin, chaque petit boulon sera astiqué avec la plus dingue des maniaqueries. Et si vous n'aviez jamais vu un chauffeur dépoussiérer son "40 tonne" avec un coton tige... et bien ceux de Caddo Mills n'ont pas fini de vous surprendre!

Contre tout préjugé, plus le camion sera propre, et plus il sera beau!



Pendant cette longue, très longue séance de nettoyage, d'autres trucks (des camions du coin) rejoignent l'expo, en solo (comprenez sans leur remorque). Parmi ceux-là, un superbe camion "Marmon" - conventionnel - pénètre sur le parking, faisant l'admiration des amateurs les plus éclairés. Il faut savoir que ces trucks (comme tous ceux de cette marque) sont assemblés **à la main** dans ce même Etat. Ils ne sont commercialisés qu'en petite série. (Des rolls, quoi!...)

Chaque truck, chaque team est soutenu par une équipe de jeunes passionnés qui, malgré leur jeune âge (entre 8 et 16 ans) ont la responsabilité de l'éclat d'une partie du camion. Aussi, dès qu'un engin s'immobilise sur le parking, sous la direction d'un "Capitaine", ils s'élancent et travail-

lent comme des fourmis à faire briller le truck. Ils se faufilent partout. Dans le moteur, dans la cabine, sous le camion... armés d'un chiffon.

Après de longues heures de labeur, les camions sont prêts pour le grand show.

Sur place, une chaîne populaire de télévision filme les derniers préparatifs... Au centimètre près, les plus beaux trucks sont alignés les uns à côté des autres.

On retrouve parmi les plus beaux et les plus connus, le Kenworth K 100 Aérodynne de notre ami Henry R. Good (QSO Mag vous l'a déjà présenté). Mais il y a aussi le "Peterbilt" « Sweet dreamg » de Gleen Rice, le "Kenworth" « Hoboe Express » de Fisher-Entreprise et... sans doute le plus long truck américain surnommé à juste titre « Géant ».

Il s'agit d'un Kenworth K 100 avec une couchette digne d'un "cinq pièces"!

Les plus beaux trucks locaux continuent de venir s'étendre auprès des stars sur le parking de Caddo Mills et ils sont maintenant presque 50 à étinceler.

Pendant tout le week-end, des centaines de spectateurs (en majorité des truckers venus des quatre coins des USA) viendront s'éblouir. Ils viendront vérifier que dans ce sacré pays le transport n'est pas que "Business" ou "Money", mais passion, artisanat et amour pour ce métier bien en marge de la société.

Même si cette société là compte beaucoup sur le dynamisme des truckers!

Trucker 92

LES QSL NOUVELLES SONT ARRIVEES!

**REACTUALISEZ VOTRE « IMAGE »
RENOUVELEZ VOS CARTES...
EN BENEFICIANT DES TARIFS 88 !**

* Au recto, le dessin réalisé à partir de vos indications (Personnages, décors, QRZ, etc...)

* Au verso, les mentions habituelles pour la confirmation de vos contacts radio.

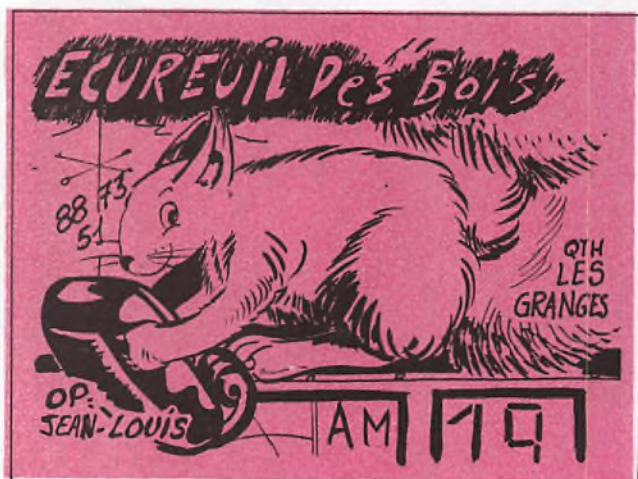

BON DE COMMANDE A RETOURNER A QSO MAGAZINE 54 Bis, rue d'Alsace-Lorraine 31000 TOULOUSE



Abonnés.... déduisez 20 F des prix annonces ci-dessous.

INDICATIONS UTILES A LA REALISATION
DE MA QSL :

QRZ :

Prénom de l'opérateur :

Ce que je souhaite voir figurer sur ma
carte QSL (Push, station fixe, personnage de
fiction, etc...):

.....

.....

.....

.....

**Je commande ma carte QSL personnalisée, tirée sur papier
cartonné (format 10,5 x 15 cm) en :**

200 exemplaires au prix de 175 F + 15 F de port et emballage

400 exemplaires au prix de 215 F + 25 F de port et emballage

.....

NOM Prénom

Rue

Ville Code Postal

Tél. Profession

Ci-joint mon règlement par :

Chèque bancaire CCP Mandat Postal à l'ordre de QSO Magazine

LES SECRETS DU CODE Q

(suite)

L'intérêt manifesté par nos lecteurs pour cette promenade à travers le jargon de notre hobby, nous incite à poursuivre dans cette voie et à l'étendre, sur leur demande, aux sigles en tous genres qui sévissent, sinon encombrent, le domaine des radiocommunications. Nous répondons bien sûr à vos lettres mais soyez indulgents en ce qui concerne les délais car pour nous aussi les journées n'ont que 24 heures

Son origine pourrait venir de l'habituel souci de simplification qui a remplacé «cinématographe» par «ciné» et «automobile» par «auto» ou bien l'usage américain de transformer en nom les abréviations ou sigles usuels (un exemple des plus fameux étant celui de «JEEP» issu de «GP», abréviation de «Général Purpose», c'est-à-dire «d'usage général», nom donné aux véhicules construits pendant la guerre 39-45 dans cette optique). Quoiqu'il en soit, FAX a eu la faveur de ceux qui avaient à concevoir les cadrans des appareils radios vu sa brièveté

devient assez sportif et relève parfois de l'exploit. Les chasseurs de DX chevronnés en sont familiers et ils savent bien qu'à partir d'un certain niveau d'équipement en puissance, antennes, RIT, etc., seul le métier et une connaissance préalable des conventions de travail de la station convoitée permettent d'accrocher à leur palmarès les DX soumis à un Pile Up important

FAX

Ce terme prolifère depuis quelque temps dans les articles, les publicités et les petites annonces. C'est une abréviation de FAC SIMILE qui, nous dit le dictionnaire, signifie «reproduction fidèle d'une peinture, d'un dessin, d'un objet d'art»

Depuis la transmission des images et des photos, par le Bélinographe (du nom de son inventeur l'ingénieur Belin), la technologie a fait des progrès considérables et la télécopie est devenue pratique courante dans les milieux commerciaux et industriels. Le sigle FAX semble n'être surtout utilisé que dans le domaine des communications radio.

PILE UP

Prononcez «Paï - L - up» et évitez de vous y engager!

Sa signification littérale est «amoncellement» (de neige par exemple). Dans notre jargon radio c'est ce qui se produit lorsqu'une station DX rare fait son apparition sur une fréquence. L'amoncellement des appelants, leur indiscipline, voire leur goujaterie, joints aux caprices de la propagation font qu'établir une liaison bilatérale dans de telles conditions

J.O.T.A. ? J.L.S.O. ?



Encore des sigles ! Ah, ces radioamateurs avec leur technique !

Rassurez-vous car cela n'a rien à voir avec quelque montage sophistiqué et mystérieux.

Vous avez entendu parler des scouts à défaut d'en avoir fait partie ou d'être encore concerné. Et il est probable que le mot «Jamborée» vous évoque quelque chose.

Bien que d'origine indienne, Jamborée a acquis droit de cité dans nos dictionnaires où il est défini comme rencontre internationale des scouts.

JLSO pour sa part signifie «Jamborée sur les ondes» ce qui se traduit «JOTA» dans le monde qui utilise l'anglais pour ses relations internationales.

Attention, ne confondez pas ce dernier sigle avec «IOTA» qui signifie «Islands On The Air» et qui correspond à un des plus fameux diplômes à endossements récompensant les contacts effectués avec un certain nombre d'îles des divers continents.

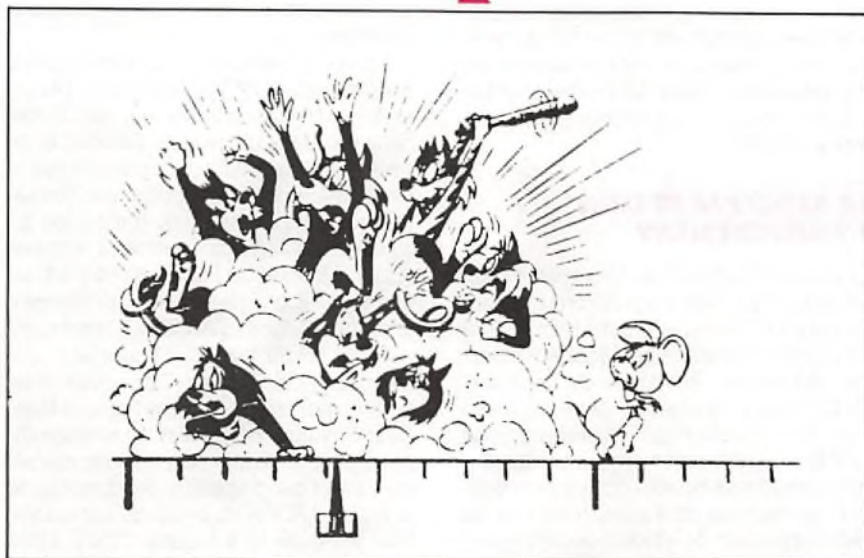



LA GRANDE OUVERTURE

Se voulant "Carrefour culturel des radiocommunicants de tous les bords" et conscients de l'importance de ce que réalisent depuis de nombreuses années les radiocamateurs allemands à Friedrichshafen, les organisateurs de la Radio Ham Fête 89 avaient annoncé la couleur.

Déployée sur 2 500 mètres carrés, bénéficiant d'un immense parking qui jouxte un complexe aquatique et sportif en bordure de la Save, dans la charmante cité gersoise de Samatan, aux portes de Toulouse, la manifestation a bénéficié d'un soutien très actif de la municipalité, du comité d'organisation du Salon des Antiquaires et de l'IDRE, qui organisait simultanément ses stages de formation au Lycée Professionnel de Samatan.

Il n'est pas possible de faire un compte rendu exhaustif d'une telle manifestation où se cotoyaient des professionnels des radiocommunications, les grands services

utilisateurs, les responsables de l'éducation et les associations qui ont fait de cette activité un hobby éducatif, relationnel ou d'assistance technique. Seules les grandes perspectives qu'elle privilégiait pourront être évoquées.

LA RADIO PAR ET DANS L'ENSEIGNEMENT

Organisée à l'initiative de l'Université Radioamateur et parrainée par l'Université Paul Sabatier de Toulouse, la Radio Ham Fête 89 devait être inaugurée par Monsieur Maestre, recteur de l'Académie de Toulouse. Celui-ci tenait à signer à cette occasion avec Jean-Claude Prat, F5PU, Président de l'IDRE, une convention organisant des actions conjointes au sein du système éducatif du rectorat de Toulouse en vue du développement de la radio éducative dans le domaine de l'espace, du suivi des gran-

des expéditions et de l'étude des langues étrangères.

Le spatial bénéficiait du soutien du CNES, du Radioamateur Club de l'Espace (Race) et des OM de la région de Toulouse. A côté de la maquette du satellite ARSENE et de celle d'une fusée Ariane on pouvait voir le système de poursuite assisté par ordinateur pour les amateurs de trafic avec les satellites SAMATOR destiné à équiper l'Espace Center de Patrick Baudry à Cannes. Des liaisons packet radio préfigurant les futures liaisons d'ARSENE étaient assurées par F6FBB, Jean-Paul Roubelat.

Le collège de Vielmur (Tarn) avait délégué son principal, Monsieur Najac et Monsieur Poymiro, professeur de mathématiques, pour présenter l'exploitation mathématique et géographique des données de la Balise ARGOS au cours de l'opération Pôle Jeunesse 88 à laquelle l'IDRE s'était associée.



Une exceptionnelle collection de souvenirs du docteur Jean-Louis Etienne, enfant du pays, complétait la présentation. Le traîneau ultra léger, en matériau composite que le "Papy des Pôles" avait trainé lors de son raid en solitaire au Pôle Nord, pouvait être comparé au pesant traîneau à chiens esquimau installé à côté. Le collègue s'apprête d'ailleurs à suivre la nouvelle aventure de son "grand homme" dans la Transantartica.

L'apport des radiocommunications dans l'apprentissage des langues était explicité par Joël Bagage, professeur agrégé d'anglais, responsable d'un cours expérimental d'enseignement de l'anglais aux OM par radio, organisé au titre de l'IDRE sur les bandes radioamateurs.

Enfin des collections de QSL axées sur les Chemins de Fer et le Japon concrétisaient ce qu'un travail coordonné avec les activités d'un radio-club scolaire peut apporter à l'enseignement de la géographie.

L'ASSISTANCE RADIO

C'est la Fédération nationale des radioamateurs au service de la Sécurité civile qui avait pris en charge la présentation de l'assistance radio en situation de catastrophe, activité particulièrement appréciée des pouvoirs publics.

C'est le responsable de la Zone Sud FNRASEC et de l'ADRASEC 30, Pouzio Brucoli, F6GJY, qui exposait la contribution

de ses équipes lors des inondations de Nîmes. Jean-Paul Rabouan, F1BZK, de son côté présentait des souvenirs ramenés de Mexico lors du dernier grand tremblement de terre, époque où il assura avec l'indicatif XE1BZK, les liaisons radio au profit des familles avec les radioamateurs agissant sous le contrôle de la Direction de la Sécurité civile.

Les radioamateurs du Gers, sous la direction de Claude Bonne, F6DJB, Président de l'ADRASEC 32, avaient monté un exercice d'assistance baptisé "d'ARTAGNAN" (un pour tous, tous pour un!) qui leur permit de contacter de très nombreux départements.

A l'issue de l'exercice, le Directeur du Cabinet du Préfet du Gers vint les féliciter et leur remit les cartes officielles d'accréditation au service dans les plans ORSEC du département.

LES ACTIVITÉS D'EXPÉRIMENTATION

Qui dit expérimentation dit "mesures" et dans ce domaine Radio Ham Fête a tapé fort. Le mérite en revient essentiellement à François Lambert, F6AJL, qui, avec Serge Lac, F6HIO, avait monté un laboratoire de mesures qui permettait d'effectuer les principaux contrôles réalisables sur un poste radio. Les OM avisés qui soumièrent leurs appareils à ces contrôles sans complaisance, repartirent donc avec une fiche des

mesures effectuées qui devrait leur permettre d'aller de l'avant dans leurs réglages ou leurs expérimentations

A noter le geste des établissements Hewlett Packard et Rhodes-Schwartz qui n'ont pas hésité, connaissant la compétence des responsables du stand "Mesures" à leur prêter des bancs d'essais dont le prix donna des sueurs froides au responsable de l'organisation chargé de régler les problèmes d'assurances.

Cette grande première à vivement intéressé les radioamateurs. Lequel n'a pas, en effet, rêvé de disposer d'un laboratoire de mesures sérieux... et des techniciens de laboratoire compétents pour guider ses manipulations et le conseiller?

Au rayon des réalisations OM, Jean-Paul Bruniquel, F5QT, aidé de René Bouissières, F6BKB, apportait la preuve que la fabrication des postes performants et de leur environnement d'alimentations, d'appareils de mesure et d'antennes avait encore un sens et d'ailleurs beaucoup plus d'adeptes que ce que certains ont tendance à laisser croire

A noter la présentation du Club britannique "QRP" dont les responsables avaient fait parvenir un émetteur piloté quartz, bande des 7 MHz, puissance 1 watt monté sur un support epoxy de 2,5 x 2,5 centimètres (1 pouce). Avec ce poste, le révérend G.C. Dobbs, G3 RJV, a contacté depuis



l'Angleterre, de nombreux pays et notamment le Japon ! Ce Club est en plein développement, nous en reparlerons.

Côté UHF et SHF, les équipes toulousaine et bordelaise présentaient sous la direction de Christian Dumas F2SQ, des ensembles télévision amateur en fonctionnement permanent tandis que les présentations de Météostat étaient effectuées dans le camion aménagé du Radio Club National des personnels des industries Electriques et Gazières (RCNEG) venu tout spécialement des Alpes pour la Radio Ham Fête. Une équipe du Vaucluse et des Landes assurait son animation. Se greffant à cette activité expérimentale, les établissements E.T.C. fabricants des kits "Collège Electronique" présentaient la gamme de leurs produits et offraient aux jeunes qui en manifestaient le désir, de monter sur place un de ces ensembles et de l'emporter à un tarif de faveur s'il désirait le conserver. Plusieurs ont ainsi découvert que la construction expérimentale était des plus accessibles sans avoir besoin d'un équipement extraordinaire.

AVEC LES GRANDS SERVICES

Si France Telecom avait déclaré forfait inextrémis pour des raisons d'indisponibilité des personnels prévus et si l'Armée de Terre n'était représentée que par le Radio-Club des Forces françaises en Allemagne, par contre on pouvait admirer la très belle

présentation de Saint-Lys Radio Maritime et celle non moins intéressante de la Marine Nationale. Celle-ci avait d'ailleurs organisé des liaisons radio avec des navires en mer et avec des radio-clubs de la Royale. La présence du Maître principal Humblot et du capitaine de l'Armée de l'Air Sagnes confirmait l'intérêt porté par les Armées aux radiotélécommunications.

L'équipe de la DTRE de Saint-Lys avait, pour sa part, réservé une surprise de taille en installant à côté d'une cellule « renseignements » un authentique centre d'examen du certificat d'opérateur radiotéléphoniste relié au système télématique de Paris, permettant ainsi de passer immédiatement l'examen après avoir acquitté, bien sûr, les taxes réglementaires. Trois candidatures spontanées se sont ainsi vues récompensées par l'obtention du certificat convoité (le bruit ambiant n'a pas permis à un candidat à l'épreuve morse de tenter sa chance). C'était, ici aussi, une grande première qui valorise naturellement la perception que peuvent avoir les OM de leur administration de tutelle.

AVEC LES INDUSTRIELS DE LA RADIO

Les principales industries de l'électronique implantées dans la région toulousaine ayant leurs services commerciaux à Paris, voire à l'étranger, s'étaient trouvées prises

de court pour participer à cette rencontre à cette période de l'année.

De ce fait, seule l'activité « radiotéléphone » était là.

Alcatel Radiotéléphone et les établissements Talco de Montauban, animaient des centres de démonstration qui ont connu un beau succès d'affluence.

De son côté Icom-France faisait présenter sa prestigieuse gamme d'appareils par ses techniciens qui fournissaient les renseignements les plus complets aux plus exigeants. Encore un exemple qui mériterait d'être suivi !

ET LES COMMERÇANTS

Les principaux fournisseurs nationaux et régionaux de matériel radio occupaient la galerie marchande de la Radio Ham Fête. Ges-Nord venu du Pas de Calais, Batima de Strasbourg, Globe Electronic de Mazamet, Cholet Composants... de Cholet ! L'informatique était présente avec Soubiron-Informatique de Toulouse. QSO-Magazine présentait sa revue et établissait le contact avec de nombreux visiteurs.

A l'autre extrémité de l'exposition une vaste bourse d'échanges a vu passer beaucoup de monde. Certains étaient venus de fort loin pour y participer et beaucoup y ont trouvé leur compte.

LES ACTIVITES ASSOCIATIVES

Il faut faire une place à part au Docteur B. Baris, F6BLK, responsable de la séduisante publication « TSF - Panorama » qui animait un stand voisin d'une fort belle exposition d'appareils de mesure forts anciens tandis que de son côté, Marcel Modérant, F6IKT, avait amené une sélection de son extraordinaire collection personnelle devant laquelle beaucoup de visiteurs se sont attardés.

Le réseau des Emetteurs Français, dont la présidente était venue passer deux jours à Samatan était représenté par le radio club des Forces Française en Allemagne, qui animait la station DA2 REF et par la magnifique exposition de timbres concernant la radio amenée par Raymond Aupetit, F11AUP, Président du REF 16.

Le Languedoc-Roussillon, Midi-Pyrénées et l'Aquitaine qui supportaient la Radio Ham Fête avaient exposé quelques panneaux reflétant les activités de leurs clubs les plus dynamiques.

Notons au passage les panneaux souvenirs de Jean Emery, F8RV, et de Georges Drillaud, F8HE, délicate attention d'amis qui ne les ont pas oubliés, et l'évocation des derniers jamborees On the Air (Jota) de la troupe Scouts de France d'Albi.

Il ressort cependant que les associations de radioamateurs et de cibistes peuvent faire encore un effort pour être connues comme elles doivent l'être par les autres radiocommunicants.

LA FETE

C'est aspect de la rencontre faisait partie du titre même que les organisateurs lui avaient donné et il faut reconnaître qu'ils avaient bien fait les choses. A côté d'un manège pour les enfants venu à l'initiative de Jacky Baronio, F1MMY, d'un bar à prix OM et de marchands de produits locaux (le gers a une solide réputation en certains domaines non spécifiquement radios mais...), des zones de repos avec sièges et plantes vertes permettaient aux accompagnateurs que la technique ne passionnait pas outre mesure d'attendre patiemment (!) l'OM perdu dans son élément.

Un repas gascon qui réunissait plus de 200 personnes, un bal public organisé par la mairie à l'occasion du 14 juillet (avancé pour la circonstance) et de la Radio Ham Fête, complétaient la gamme des réjouissances. La tombola a permis de noter la présence de représentants de 60 départements. Nul doute que la Radio Ham Fête 90 verra encore plus de monde à l'appel des dirigeants de l'Université des Radioamateurs.

A l'issue de ces trois jours de travail et de fête, les organisateurs et les exposants ne cachaient pas leur satisfaction... et leur fatigue. Les visiteurs se déclaraient enchantés et tout le monde se donnait rendez-vous à l'année prochaine pour faire mieux encore. Pourquoi pas ?

F9 MI.



Les Scouts sur les ONDES

les 21 et 22 octobre

Pour la 32^e année consécutive, les scouts du monde entier tenteront donc de se joindre sur les fréquences radioamateur pendant tout le 3^e week-end d'octobre. C'est le Bureau mondial du Scoutisme, implanté à Genève où il exploite la station radioamateur HB9S, qui coordonne le J.O.T.A.

Ainsi, les samedi 21 et 22 octobre prochain, diverses troupes scouts se rendront chez des radioamateurs ou les inviteront pour le week-end à leur local ou dans leur camp en vue de multiplier les contacts amicaux avec les autres scouts mais aussi avec les autres radioamateurs. En 1988, les scouts de 76 pays ont participé au 31^e J.O.T.A.

Quelques groupes, encore trop rares en France, ont leur propre indicatif de club ou ont des titulaires d'indicatifs dans leurs rangs. Ceci facilite leur participation au JLSO où leurs cartes QSL sont toujours très recherchées.

Bien que les contacts puissent s'établir sur n'importe laquelle des fréquences autorisées, il est recommandé d'appeler en phonie sur 3740 et 3940 pour la bande des

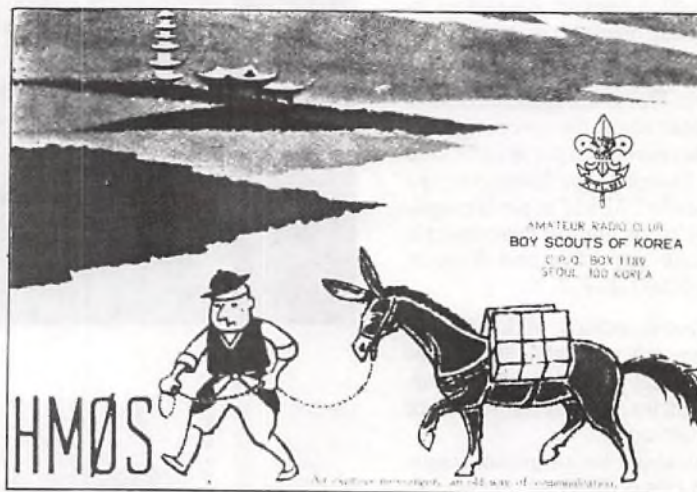

80 m, 7090 pour celle des 40, 14 290 pour celle des 20, 21 360 pour celle des 15 et 28 990 pour celle des 10 m.

En télégraphie les fréquences recommandées sont respectivement, 3 590, 7 030, 15 070, 21 140 et 28 190 KHZ.

L'appel international est « CQ JAMBOREE ».

Le thème permanent de ces rencontres sur les ondes reste la connaissance et le

rassemblement des hommes de toute origine et de tous lieux. Nul doute que cette année encore de nombreux radioamateurs se mettront à la disposition des troupes scouts pour leur permettre de participer à ces contacts nationaux et internationaux. Aux Scouts de les trouver... à moins que les OM ou les clubs radios n'offrent eux mêmes leurs services aux scouts. Pourquoi pas ?

TRAFIC: QUI DIT MIEUX ?

En matière d'expédition chacun agit au mieux de ses moyens qui sont en général insuffisants. La chasse aux sponsors est souvent la phase la plus épuisante des expéditions si on en croit les plus célèbres des explorateurs, polaires notamment.

Lorsque par chance le sponsor est l'organisateur lui-même de l'expédition... et est américain, il faut s'attendre à tout. Et c'est bien ce qui est arrivé avec Icom-América pendant le CQ World Wide DX Contest de l'an passé, dont les résultats définitifs viennent de paraître.

Après avoir sélectionné 25 des plus célèbres DX-men des USA parmi les vainqueurs des grands challenges ou les membres des grandes expéditions du genre Clipperton et les avoir entraînés, Icom-América mit naturellement à leur disposition les matériels les plus performants de sa gamme tels que les IC-781, IC-761, IC 751A avec des amplificateurs Alpha et des antennes Cushcraft.

En outre des récepteurs complémentaires étaient prévus pour trafiquer dans les pile-

ups tandis que les liaisons internes de l'expédition étaient assurées en VHF/2 m avec les postes portatifs bien connus.

Afin de bénéficier d'un indicatif rare, donc attractif, le groupe de trafic et son soutien furent installés à Aruba, une petite île des Caraïbes, ce qui leur valut l'attribution de l'indicatif spécial P40V.

L'extraordinaire de cette installation c'est le peu d'interférences résultant de la proximité d'émetteurs travaillant sur des fréquences très voisines. La question avait été particulièrement étudiée pendant les essais et l'emploi de filtres passe bandes et de réjection, extérieurs aux postes, mis au point.

Les résultats ?

Simplement époustouflants ! A 3 pays sur la bande des 80 m près, l'expédition obtenait en 48 heures le célèbre diplôme 5BDDXCC (contacts avec au moins 100 pays sur cinq bandes de fréquences différentes).

En quarante huit heures, c'est déjà extraordinaire mais ce qui probablement restera longtemps un record du genre, sera

d'avoir réalisé 20000 contacts en deux jours à 25 opérateurs.

Quarante huit heures, c'est 2880 minutes pendant lesquelles l'équipe a établi en moyenne 7 contacts par minute.

Cela représente théoriquement pour chacun des 25 opérateurs de l'expédition une moyenne de 3 contacts toutes les 10 minutes pendant les quarante huit heures d'affilée.

C'est un record... et il faut le considérer uniquement comme cela !

Les records du monde de marathon et les performances des meilleurs n'ont jamais empêché des milliers d'amateurs enthousiastes de se faire un petit plaisir en disputant la célèbre épreuve de New York !

Alors, si vous avez envisagé de faire une expédition ou de disputer un contest dans des conditions plus modestes que celles de l'Icom-América-DX-Team, persévérez dans vos projets.

L'essentiel n'est-il pas de participer ? Sur-tout quand on n'est qu'amateur !

AURONT-ILS



LA PEAU DU MORSE ?

L'information que QSO Mag a diffusé le premier en France sur l'abandon de l'épreuve de Code Morse aux examens débouchant sur la licence radioamateur aux USA nous a valu de nombreux coups de téléphone et un abondant courrier. Ce sujet qui a déjà fait couler beaucoup d'encre mérite de ne pas être pris à la légère car l'avenir du radioamateurisme lui est peut être lié. Nous soumettons à la réflexion de nos lecteurs deux prises de position qui ne manqueront pas de peser lourd dans les décisions qui seront prises aux USA, avec l'effet d'entraînement pour le reste du monde qu'on leur connaît.

Le sénateur Barry Goldwater, K7UGA, pense que le Code Morse est un obstacle à l'obtention de la licence, en particulier pour les jeunes.

A l'université de l'Arizona où il enseigne, les étudiants ont conscience de la meilleure connaissance des communications qui conditionnent de plus en plus notre existence, qu'ils acquerraient en devenant radioamateurs.

Mais ils ne veulent pas perdre leur temps à apprendre le morse. Très peu utiliseront la télégraphie par la suite, alors pourquoi perdre son temps à l'apprendre ?

Le sénateur est un très ancien radioamateur. Il a toujours aimé la télégraphie et ne cache pas préférer un manipulateur à un ordinateur. " Mais, dit-il, je ne souhaite pas voir mourir le radioamateurisme alors que la majorité des progrès sont issus des travaux des radioamateurs. Nous ne conserverons nos bandes de fréquences qui si nous augmentons sérieusement nos effectifs".

L'AMSAT (Amateur Satellite Corporation) forte de la douzaine de satellites radioamateurs qu'elle a fait placer dans l'espace fait savoir par la bouche de son président Doug Loughmiller, Ko Si de Paris (Texas) que le comité directeur est convaincu que les intérêts commerciaux considèrent l'attribution aux radioamateurs des fréquences VHF et supérieures comme provisoire en attendant qu'ils puissent les récupérer.

Il faut donc que les radioamateurs fassent un bon usage de cette attribution extraordinaire s'ils ne veulent pas se la voir retirer en commençant par le 200-220 MHz (Ndlr -

non attribué en France).

L'AMSAT pense que cet objectif et la promotion de l'enseignement de l'espace seraient favorisés par l'institution d'une licence sans épreuve de Code Morse, qui donnerait accès aux communications spatiales par l'adjonction aux matières d'examen de compléments techniques concernant les communications par satellite, le numérique et les microondes.

La parole est à nos lecteurs qui ont certainement une opinion sur ce sujet.

F9MI.

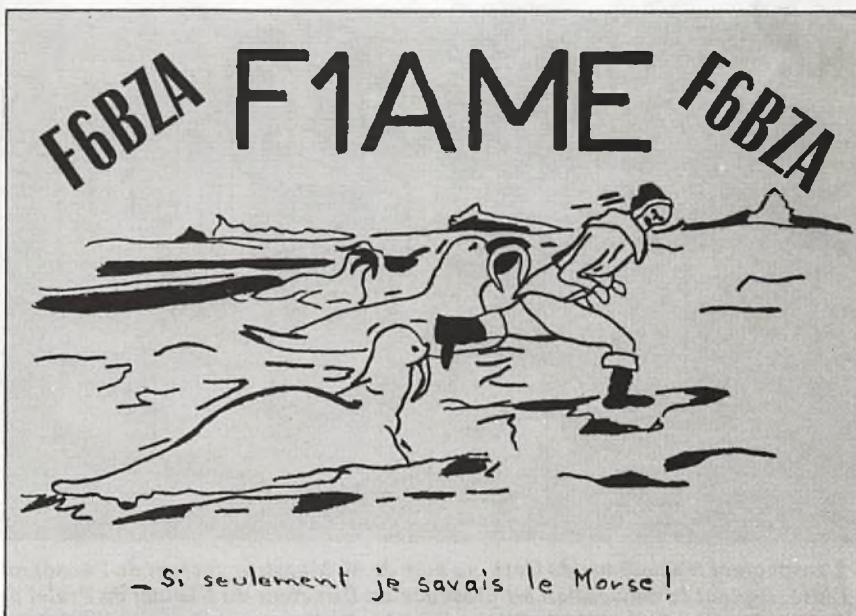

LA RADIO



IDRE
Chronique



A L'ÉCOLE

ÇA BOUGE AUSSI A L'IDRE

Le président de l'Idre, quittant la direction du Lycée de Samatan pour monter le nouveau lycée professionnel de Muret aux portes de Toulouse, a désormais comme adresse la **Boite Postale 113 - 31600 Muret**.

La démission de F9MI pour raisons professionnelles du secrétariat général de l'Idre qui était intervenue le 8 mai dernier, a été rendue officielle aux assises de l'Idre qui se sont tenues à Samatan le dimanche 9 juillet. Son remplaçant Didier Delrieu, F6GXY, ingénieur au CNES impliqué dans le projet Arsene et secrétaire du Radioamateur Club de l'Espace (Race) était déjà délégué de l'Idre pour l'académie de Toulouse. Son adresse : 5, place du Mont Vallier - Dremil-Lafage - 31130 Balma Téléphone : 61 83 94 63 (ne plus utiliser SVP le 63 54 06 69 qui a reçu une autre attribution).

La Promotion F8SH Serge CANIVENC est arrivée !

Gros succès cette année encore des stages de préparation à la licence radioamateur en immersion complète organisés par l'Idre à Samatan puisque plus de 65% des candidats ont été reçus (beaucoup plus que la moyenne nationale). Seize certificats pour la licence A, 18 pour la licence C, 1 pour la licence D directe et 6 anciens licenciés C reçus au certificat de radiotélégraphiste leur donnant accès à la classe D sont venus sanctionner deux semaines d'un effort intense et soutenu. Parmi les causes d'échec il y a évidemment l'inévitable trac. Mais les futurs candidats à ce genre de stages devront relire la fable du lièvre et de la tortue... et tirer profit de ses conseils.

C'est à la quasi unanimité que la promotion

1989 a décidé de prendre le nom de F8SH. Serge Canivenc en hommage à ce radioamateur spécialiste de la propagation de réputation mondiale décédé récemment et dont le REF vient de faire un de ses membres d'Honneur en remerciement de l'apport scientifique considérable qu'il a amené à la communauté des radioamateurs.

Convention avec le rectorat de l'Académie de Toulouse

Cette grande première consacre la prise en considération par l'éducation nationale des synergies favorables que certains enseignements peuvent retirer des activités des radio-clubs scolaires convenablement animés et la mise en place d'une structure paritaire Education nationale-Idre chargée d'en assurer le développement dans l'académie de Toulouse.



L'inspecteur d'académie du Gers, au nom de M. Maestre, recteur de l'Académie de Toulouse et J.-C. Prat, Président de l'Idre, signent la convention en présence du Directeur du Cabinet du Préfet du Gers, de M. Chaze, maire de Samatan et de Jean Bardiès, Président de l'Université des Radioamateurs.

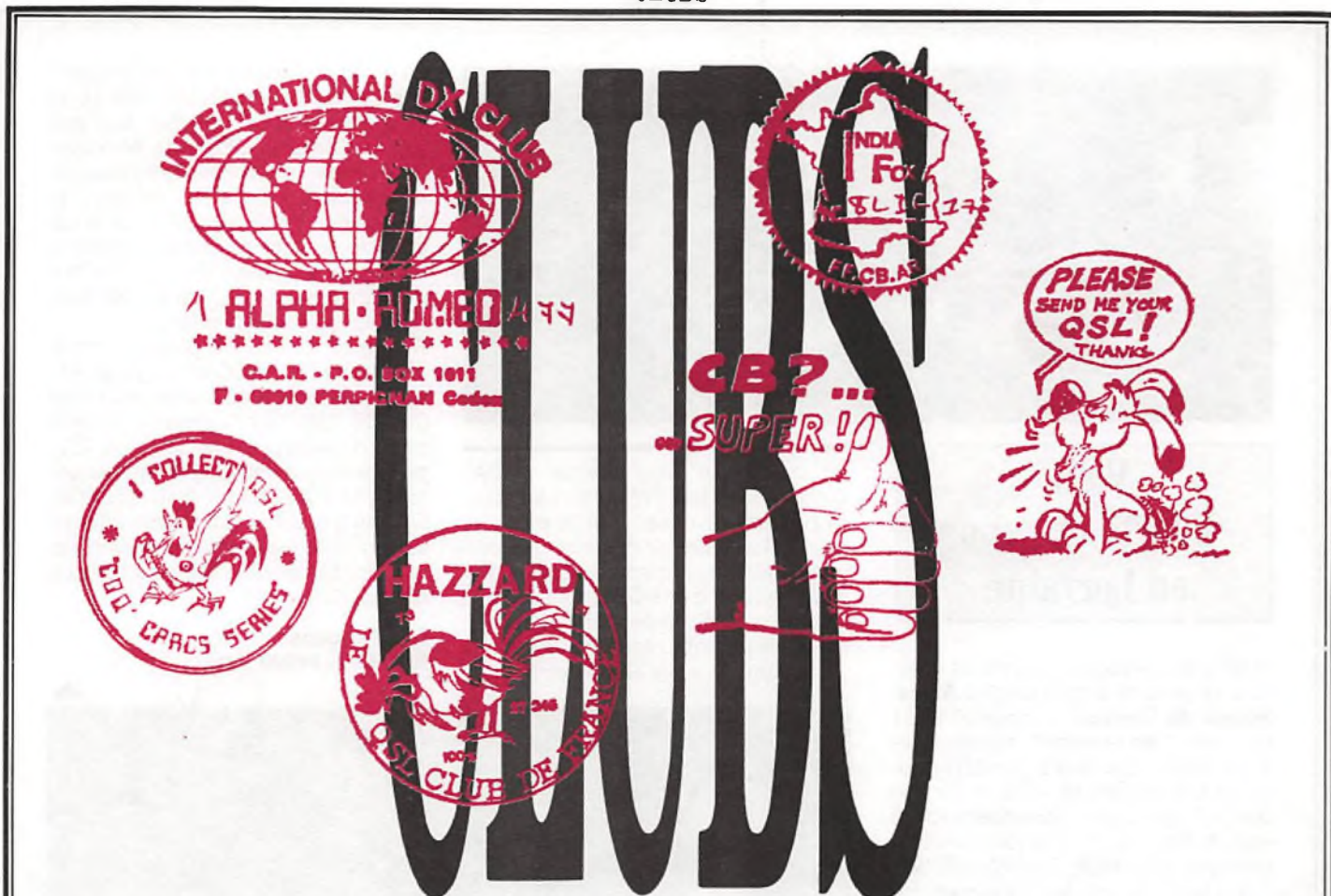

Portrait-robot de la section **India Fox du Val-de-Marne :**

- Date et lieu de naissance: janvier 1988 à Bonneuil-sur-Marne.
- Objectifs: intensifier des actions d'aide médicale, faire connaître les amateurs de radio à l'occasion d'événements locaux et développer les rencontres inter-clubs à tous niveaux.
- Nombre d'adhérents: 17
- Ambiance: dynamisme, générosité, bonne humeur, bonne camaraderie.
- Activités: DX, radio-guidages, participation à des manifestations locales, assistances à toutes personnes en difficulté et surtout collecte de médicaments et de matériel médical pour le Tiers-Monde (1800 kg réunis avec l'Aide Médicale et Action Agricole - Voilier de l'Espoir)

India Fox Section 94
B.P. 7 - 94381 Bonneuil Cedex

24 heures DX... au Mans, bien sûr...

Nous venons d'apprendre que pour son neuvième anniversaire, le club Radio CB Sarthoise a organisé en avril dernier ses premières ... "24 heures du Mans" DX. Il fallait bien que cela arrive un jour... Revendiquant plus "la qualité que la quantité", la petite équi-

pe sarthoise a donc installé l'espace d'un week-end une station qui a travaillé sur toute la bande 27 MHz, dans tous les modes et sur les deux polarisations. A toutes les stations qui ont bien voulu répondre aux appels lancés, une QSL spécialement éditée pour l'occasion a été envoyée. Après la réussite de cette première, nous nous attendons à un joli coup d'éclat pour la dixième année du club...

RCBS
B.P. 24 - 72001 Le Mans Cedex ▲





Visu, bouffe et expo en Lorraine

Pour la troisième fois depuis sa création, la section régionale des **Alpha-Roméo de Lorraine** a organisé le 21 mai son "visu-bouffe" annuel. Une vingtaine de membres se sont retrouvés avec parents et amis au Centre Socio-Culturel de Rochonvillers. Parmi eux, certains sont venus d'assez loin (Vosges, Haut-Rhin, Territoire de Belfort, etc.). Les choses sérieuses ont commencé par un solide punch suivi d'un gastro amoureux mitonné par le "chef" maison, Michel (1 AR 462). Elles ont continué par quelques jeux-concours et une tombola richement dotée, notamment par CSI France qui a offert des antennes, les Ets Lampert, la CMDP de Yutz, le Garage Taddei et les Caves du Couronne. Parallèlement à ces festivités, s'est déroulé une petite exposition animée principalement par le club lui-même qui présentait ses dernières activités ainsi que par les Ets Steinmetz (Jumbo, 1 AR 560), d'Obernaumen, qui ont fait découvrir les dernières nouveautés à l'assistance.

CAR Lorraine (1 AR 320)
B.P. 53 - 57331 Yutz Cedex

LES FAUCONS:



48 heures
planantes

Après les "24 heures" de module non-stop qui fleurissent de plus en plus sur les ondes, les Faucons innove et lancent les "48 heures" de DX! Mais jusqu'où s'arrêteront-ils? Cette première a eu lieu les 24 et 25 juin au plateau de Bénou, à la Pierre-St-Martin, aux environs de Pau (cf. le dernier QSO Mag, page 18). A 6 heures

du matin, une vingtaine de 14 0A, emmenés par leur Président, Magnum 64 (Christian), étaient sur le pied de guerre. La "base" était constituée par une caravane surmontée d'une beam 3 éléments et d'une GP Sirtel S2000. A l'intérieur, un Président Lincoln agrémenté de quelques accessoires disons tonifiant! Et pour alimenter le tout,

un groupe électrogène aimablement prêté par la Société SNATP. Dès 8 h 30, ça a commencé à crépiter d'un peu partout: Belgique, Canada, Mexique, Martinique, Liban... Pour cette première expérience, il n'a pas été tenu de comptabilité précise des QSO: le but était de se faire plaisir en testant la formule et en faisant découvrir le DX à de jeunes stations. Ils ont été enchantés! Sûr que cela se refera.

A propos de l'article publié dans le dernier QSO Mag. (page 43), sur l'association Pau-Cancer et le club SOS-CB (dont les Faucons sont issus pour développer les activités DX), précisons que Pau-Cancer n'a pas été créé par SOS-CB Pau, mais que SOS-CB Pau a pris en charge très officiellement la collecte des dons des cibistes, afin d'aider de son mieux l'œuvre de Pau-Cancer.

Les Faucons
B.P. 635 - 64000 Pau.



SOS-CB PICARDIE: plus de 1000 heures sur la brèche

SOS-CB Picardie a tenu sa dernière réunion d'avant-vacances le samedi 29 juillet à Tergnier (Aisne). Le bilan financier laisse apparaître un solde positif de 6600 F, ce qui n'est pas si mal pour un club d'une vingtaine de membres qui a seulement onze mois d'existence! Efficaces dans leur gestion, ces Picards sont aussi très dynamiques sur le terrain: encore une dizaine d'assistances sont prévues prochainement (courses cyclistes, feux d'artifices, fête de la moisson, etc.) en plus des 19 week-end (soit près de 1000 heures en opération) déjà passées sur diverses manifestations!

Et ce n'est pas tout, début juillet le club a organisé une exposition CB ouverte gratuitement aux habitants de la région. D'autre part, une soirée dansante est prévue le 28 octobre prochain en la Salle des Fêtes de Quesy Centre (réservations obligatoires auprès du club).

Rappelons pour terminer qu'une permanence est assurée au local de l'association par un "TUC" du lundi au samedi de 14 à 18 heures.

Le bureau se compose de Tête Brûlée 02 (Franck), Président - Cristal 02 (Bernadette), Trésorière - Carpette 02 (Philippe), Secrétaire.

SOS-CB Picardie
B.P. 50 - 02700 Tergnier
Tél. 23 57 04 22

Associations

CB

à la fête

Les 24 et 25 juin s'est tenu la Fête des Associations de Bondy : 72 stands, un grand podium où ont défilé pas mal d'artistes connus, un défilé de carrosses attelés, un arbre de la Liberté planté, etc. Bref, une grosse opération et une animation soutenue pendant 48 heures non-stop ! Comme il se devait, la CB était présente et elle avait même une place d'honneur puisqu'elle était représentée par les Lions du 93 et SOS-CB Ile-de-France qui sont parmi les plus dynamiques des très nombreuses associations bondinoises et même des associations CB en général. Sur leur grand stand commun (15m de façade !), beaucoup d'information sur leurs importantes activités dans et pour la CB, du matériel ancien, un point accueil avec un petit bar, des démonstrations, des jeux généreusement lotis par leurs sponsors habituels (le magasin Go Technique, le Crédit Lyonnais, les vêtements publicitaires Texti-Houel, Capeb Assurances, etc.).

Lors de l'inauguration, Véronique Neiertz, Conseiller Général du 93 et Secrétaire d'Etat à la Consommation, s'est longuement arrêtée chez nos amis cibistes dont elle a toujours ardemment soutenu l'action et celle de toute la CB.

SOS-CB Ile-de-France
Groupe C.A.R.O.L.E.
B.P. 2 - 93141 Bondy Cedex
Tél. (1) 48 02 81 83



Le Club Méga 27 de Vitrolles (Bouches-du-Rhône) spécialisé dans l'assistance et le secourisme, a le plaisir de vous annoncer que deux de ses membres, Jean-Pierre et Patrick, ont réussi leur examen pour l'obtention de la licence radio-amateur. Toutes nos félicitations, ainsi qu'à l'instructeur "maison", Marius (FD 1 NGM). Avis aux candidats de la région : les inscriptions pour la rentrée sont encore ouvertes pour quelques jours. Téléphonez vite !

Méga 27
B.P. 124 - 13744 Vitrolles
Tél. 42 89 21 74

Albert a son DX club

Un nouveau groupe DX et swap à 100% est né à Albert, dans la Somme, le **Club W-A**. On s'y inscrit pour la modique somme de 50F. Un service technique est à la disposition des membres, ainsi qu'une banque d'informations sur les clubs DX français et étrangers.

Le bureau se compose de : Philippe (WA 01), Président - Gyslain (WA 02), Vice-Président - Christine (WA 03), Secrétaire - David (WA 04), Trésorier.

Club WA
19, rue Hoche - 80300 Albert.

Nid d'Aigles en Savoie

Naissance en Savoie : **Les Aigles Albertillois** viennent de se rassembler pour se mettre au service de la communauté et "être super-QRO" ! Leur "nid", c'est la "Brasserie du Vieux Bourg" où ils se réunissent tous les samedi soir. Bureau : Le Marseillais 73, Président - Donjon 73, Vice-Président - Aigle Noir 73, Secrétaire et Microbe 73, Trésorier. (NDLR : effectivement, envoyer un communiqué à QSO Mag. pour se présenter, c'est QRO... Mais ce qui l'est moins, c'est d'oublier de mentionner son adresse dans la précipitation)

L'ABC de l'assistance radio

Une nouvelle association est née à Massy (91). Elle porte le joli nom de "ABC" : Amitié de la Bande du Citoyen. Une trouvaille ! Sa vocation, c'est l'assistance radio, l'intervention rapide et efficace. Nous avons pu la voir à l'œuvre le jour de la fête des mères, sur une course cycliste dont le parcours s'étalait sur une centaine de kilomètres dans les Yvelines. Pour les couvrir, l'ABC avait mis en place 8 voitures radio qui, judicieusement placées, suffisaient à contrôler la situation. C'était du beau travail, très organisé : le moindre détail était signalé à PC et aux organisateurs, sans cafouillage et sans heurts. Tout cela s'est fait en collaboration avec la Protection Civile qui, elle aussi était équipée CB (Tagra/Euro CB California).

Autre réussite à porter à l'actif de l'ABC, la Fête des Enfants qui se déroule chaque année sur le stade de Massy. Plus de 4000 jeunes y sont rassemblés en pleine effervescence. Ici, chacun joue vraiment un rôle personnel en contact direct avec le public, le portable à la main. Il faut veiller sur les petits, les guider, informer les parents, aider et rassurer tout le monde. Un très beau boulot aussi, qui est en plus un excellent moyen de promotion de la CB auprès des enfants ! (Remerciements à Delco, Jacky, Eclair, Merguez, Off Shore, Saucisse, Dominique, St Bernard, Laurent et Angelo.). Pour tout renseignement sur le club, écrire à **Alain Labat "Henri 4"**
11, avenue Nationale - 91300 Massy

Alain LEROY





Trafic à Noirmoutier

A l'initiative des **Bravo Golf** du secteur de Clisson, près de Nantes, une expédition DX a été lancée les 3 et 4 juin derniers sur l'île de Noirmoutier en Vendée. A cette occasion, les 6 participants (1 BG 107, 200, 556, 569, 577 et 611) ont contacté plus de 70 stations réparties dans une douzaine de pays, dont la Yougoslavie, Israël, la Grande-Bretagne, l'Allemagne, le Danemark, les USA et le Costa-Rica! Ceci en dépit d'un fort QRM... local. Le matériel utilisé comprenait un Président Grant, un Pacific 3, un Belcom LS 102, une 5/8 F3, une AH Tagra... et quelques vitamines! Merci en passant à 1 BG 5 et 78 pour leur soutien.

Bravo-Golf Section Clisson
(1 BG 569)
B.P. 68 - 44190 Clisson

Chauds, les Chtis!

Une nouvelle association est née chez nos amis "Chtis" de Lannoy près de Lille, le **Radio Club Loisirs du Nord (RCLN)**. Ses fondateurs sont des anciens du M.C.DX qui s'était distingué notamment au 1^{er} Festival CB-Radio sur le Circuit Paul Ricard en 1988, mais dont, semble-t-il, le niveau d'activités s'est beaucoup réduit depuis. C'est donc pour repartir sur de meilleures bases que Goodie 59 et ses amis, qui avaient sérieusement envie de donner libre cours à leur dynamisme, se sont rassemblés.

Déjà à peine créés, ils ont refait le voyage au Paul Ricard pour promouvoir leurs nouvelles activités auprès du plus large public, respectant en cela leur objectif de promotion de la CB. Et les projets fusent : tous les mois une réunion technique et une chasse au Renard avec des lots à gagner; tous les trimestres, une super-chasse au Renard généreusement dotée; création d'une section Canal 9 sur la région en collaboration avec d'autres associations; participation aux grandes opérations nationales sur les routes, genre "Drapeau blanc"; lancement d'un grand festival cibiste avec ball-trap, loterie, exposition de matériels, etc...; réunion d'une table ronde entre tous les clubs du Nord pour œuvrer ensemble dans une bonne entente tout en gardant l'indépendance de chacun; et enfin, ouverture d'une section DX sous l'appellation "14 Roméo-

Charly". Ouf! Ils sont vraiment infatigables ces Chtis! Nous leur souhaitons bon courage et surtout beaucoup de succès dans leurs entreprises. Et nous espérons, bien sûr, qu'ils continueront à tenir informé tous nos lecteurs du Nord de leurs activités.

Le bureau se compose de: Goodie 59, Président - Le Danois 59, Vice-Président - Tournesol 59, Secrétaire et Jesse 59, Trésorier.

RCLN
B.P. 20 - 59390 Lannoy
Tél. 20 75 03 49

Assistance au taquet!

Week-end d'enfer pour les amateurs de courses motos, les 17 et 18 juin pour le Trophée du Val-de-Marne! Ça se passait sur le joli petit circuit Carole, dans la banlieue nord de Paris

et là, bien sûr, l'assistance ne pouvait être réalisée que par le groupe C.A.R.O.L.E. (SOS-CB Ile-de-France)! Au total une quinzaine de compétitions (du cyclo à la 750 cm³) à couvrir avec un rôle important, puisque les cibistes avaient quasiment grade de commissaire de piste. En dépit du faible développement du circuit, cela nécessitait quand même dix points de contrôle, avec celui de l'entrée, en plus du PC central et d'un PC mobile. Les 15 "SOS" mobilisés pour l'occasion connaissaient déjà la musique pour être déjà venus l'année dernière, et c'était une très bonne chose: leur expérience a contribué grandement au succès de l'opération car ils ont été très sollicités par de nombreux petits incidents. Rien de grave, mais c'était une exigence permanente d'attention, de rapidité, de compétence. Ils s'en sont parfaitement sortis à la satisfaction générale, aussi bien des organisateurs que des pilotes.

SOS-CB Ile-de-France
Groupe C.A.R.O.L.E.
B.P. 2 - 93141 Bondy Cedex
Tél. (1) 48 02 81 83



ça bouge à QSO Mag!

ABONNEMENT SPECIAL "RENTREE"

- 40%

10 n° (1 an) 150 F.
(au lieu de 250 F)

(Offre valable jusqu'au 31 octobre 1989
pour un abonnement commençant
avec le prochain n° (15 novembre)
et finissant avec le n° d'octobre 1990.

Attention!
En janvier 1990, QSO Mag.
redevient MENSUEL !!!

(à découper ou à recopier - Ecrire en caractères d'imprimerie SVP)

NOM et PRENOM _____ QRZ _____

ADRESSE _____

CODE POSTAL _____ VILLE _____

Désire recevoir à partir de novembre 1989 les 10 prochains numéros de QSO Mag. au prix exceptionnel de 150 F (*).

Ci-joint mon règlement par : Chèque bancaire CCP mandat

à l'ordre de TOPAZE EDITION - 54 bis, rue Alsace-Lorraine - 31000 TOULOUSE

(*) pour la France uniquement

Tarif pour l'étranger par avion : Europe 250 F - Autres pays : 300 F.

Signature _____

ANNONCES

ATTENTION...

En rédigeant votre petite annonce, pensez bien

- Aux débutants et personnes non averties, dans vos annonces concernant des postes CB, en précisant "non homologué" ou "modifié" le cas échéant.

- A mettre "1)" devant votre n° de téléphone si vous habitez la région parisienne pour éviter toutes confusions avec des n° similaires en Province. Sinon, ajoutez le nom de votre département entre parenthèses.

- A écrire TRES TRES lisiblement, en caractères d'imprimerie, pour éviter toute erreur d'interprétation.

VENTES

DIVERS

- Vends 32 revues sur la CB (QSO Magazine, CB Magazine et 2 manuels de radio amateurs Trafic, technique, réglementation), 300 F le lot. Port compris. Mr Sauvage Pascal. 101 La Croix Machoux - 71700 Tournus - Tél. 85 40 72 05

- Vends ou échange 2 gyrophares avec tige (pour assistance) montés sur barre porte-tout (12 volts) + 1 gyrophare magnétique et 1 sono pour assistance 12 volts avec 2 HP contre TX 120 canaux ou autre matériel - Tél. 86 46 06 39

- Vends fonds de commerce TV Vidéo CB, marché Royan - Tél. au 46 38 64 99

- Décodeur vidéo Tono 550 RTTY CW, TBE, 2500 F. Caméra Sony CCD M8 et accus, chargeur, 5000 F à débattre. Lecteur Tristandad U-Matic 3000 F. T08 et lecteur 3,5 pouces, crayon, divers, 2000 F. TBE. Télécommande Combi 80 72 MHz + RX + accus + servos TBE, 1500 Francs. Tél. 89 72 61 76

- Vends nombreux livres de science fiction fantastique, utopies, ancienne et nouvelle SF Fleuve Noir, Rayon fantastique... Cla. Démons et merveilles de Lovercraft. Bon Morane, Doc Savase (tous, série complète), Hara Kiri, Charlie... et cartonnages polychromes Robida, Ivot... Bandes dessinées rares et anciennes Spirou, Lug, Strange et autre + films fixes - Listes contre 4 timbres postes à F. Temperville - Ferme du Rabot -5, rue de Bellevue - 91400 Orsay. Tél. 16 (1) 69 28 45 50 le soir

Q.S.P.

C.Q. MESSAGES

- De Country 44 à Trucker 92: je t'ai envoyé plusieurs lettres. Pas de réponse. Pourquoi? J'aime les camions américains, France routes, QSO Magazine, la C.B., la Country music. Ecris moi vite comme avant.

- Possesseurs de récepteurs VHF-UHF dans la région de Bourges (18) et de Nevers (58), pouvez-vous me transmettre les QRZ que vous avez trouvés. Timbre remboursé sur demande. MET Philippe, 16, avenue de Bourges. 18520 Avord

- Je recherche toujours les photos de stations, c'est ma nouvelle collection Hi! Dans l'attente de vous courriers, recevez tous, les 73 51 88 de Eric (1 VL 251) B.P. 4 - 33430 Bazas

- Viking 01 op Lionel recherche QSLs, badges et autocollants de clubs DX français et étrangers. Réponse 100%, Ecrire à 1 F.B. 193, BP 101. 71400 Autun. France. 73 51 aux OM et 88 aux YL

"Crocky 31" HD 085 remercie toutes les stations qui lui ont écrit et adresse ses plus sincères amitiés à Trucker 92, Empereur 69 et de gros 88 à Diabliesse 69, Crinière 68 et Lady Club.

BOURSE AUX ECHANGES

SWAP CLUBS QSL

- Le Belgium Radio "QSL" Club recherche pour tous secteurs de la France et pays Outre-Mer des s Distire-Manager's pour étendre de par le monde sa grande famille internationale. B.R.C. - BP 153 - B-7500 Tournai - Belgique

- Station Caccia échange toujours QSL, cartes post, et cherche adresse de Club CB Belge dans la région de Mons. Cauchie Rose-Marie, 38 rue Emile Limauge - 7410 CHLIN MONS Belgique

- La station 1BL 495 fait le record de carte QSL 100% retour. Amitiés à tous. 1 BL 495, op. Jean-François - BP 20. 58170 Luzu

- "1 WZ 01" échange QSL, cartes postales, blasons, autocollants, réponse 100%, Whyskie Zoulou - BP 21 - 59760 Grande Synthé - Je vous remercie d'avance.

- "Généram Lee 40" échange QSL 100% avec France et RFA, Suisse, Angleterre, Irlande, Belgique, Hollande et USA. Rallère René, 1329 route de Bordeaux - 40600 Biscarrosse - France

- Echange cartes QSL et cartes postales tous pays. HD 087 op. Jacques. 36, rue Saint Loup - 63170 Aubière - St By 19 AM. supers 88 à Maman Nounours 94, Lady Club 59

- Je remercie toutes les stations supers QRO qui m'envoient des écussons tissés de toutes villes et pays du monde. En échange QSL, cartes postales, flammes, timbres français de collection neufs etc... Gros bisous à tous mes fidèles amis. Copin Dany, 39 rue Sadi-Carnot. 59129 Avesnes les Aubert

- "HD 085" op. Patrice désire échanger QSL et correspondance avec tous les membres du "Hazzard QSL Club". Merci d'avance. Amitiés à tous les membres d'unité fréquence Bourgogne de 1 FB 121. «Croxky 31», Esteve Patrice - 11/ bd Monplaisir. 31400 Toulouse

VENTES

CB RADIO...

- Vends antenne Tal. F 25, 200 F. + alim. 7-9 amp. 200 F. + Président JFK, 1000 F. Tél. au 64 08 28 71 département 77

- Vends antenne Moonraker AV 146 6 éléments, TBE, 2500 F. RX Yaesu FRG 9600 + convert. Tél. après 19h au 55 25 67 76

- Vends Yaesu FT 707 100 W AM-SSB avec 11 m. 4000 F. Scanner portatif Bearcat 66 à 520 MHz et radiotéléphone pro 150 MHz, 800 F. TX Belcom LS 102 L (26 à 30 MHz AM FM SSB 25 W), 2700 F. Tél. le soir 35 79 10 12

● Vends pylone autoportant 30 mètres et 6 m de flèche, acier galvanisé, état neuf, vendu 1/3 du prix soit 5000 F (ou 30 000 FB). Tél le soir en Belgique (19 32) 69 22 38 38

● Vends Ronald (26 à 28 MHz sans trous 10 W AM 20 W Blu) et ant. 5/8 Sirtel+ mâât vidéo 6 m. 800 F. (Ronald seul avec ant. 2500 F). Midland portable 75-790 avec piles cadmium 800 F. Tél. 32 56 62 41 le soir

● A vendre 1 Transceiver 1 com. 730 + - 1 micro 1 com. SM5 - 1 ant. cubical Quad PDL2 - 1 rotor avec pupitre KR 400 C - 1 ampli jupiter 500 W (4 lampes) - 1 alim. 16 amp. Sommerkamp. Tél. 56 87 54 02 le week-end

● A vendre pylone triangulaire 40 cm de côté super lourd, tout galvanisé jamais servi, en section de 6 mètres, la section 1300 F. idéal pour grande beam + pylone autoportant 18 mètres, 3000 F. bon état. Tél. en Belgique (19 32) 71 31 64 06

● Vends Président Lincoln neuf jamais servi. 2500 F. Marcel, tél. HR au 55 87 24 44

● Vends ant. Moonraker AV 40 améliorée en gain 1500 F. Tosmètre mobile 100 F. Tél. après 20 heures au 49 79 84 69 demander Jacky

● Vends Générateur Marconi Instruments HF/VHF AM/FM CW 10 à 520 MHz et digital synchronizer quartz, verrouillage phase haute précision et sortie 1 MHz étalon fréquence + 2 notices français valeur 22 000 F HT. vendu 15 000 F ou échange contre FT 7576 X II + AT 757. Tél. au 35 90 47 00 département 76

● Vends pylone 7 éléments x 3 m. 1500 F. et TX Superstar 120 canaux, 900 F + moteur Qinproder 400 RC, 1200 F + antenne directive 2 éléments HB9, 250 F. Tos-mètre wat. mod. de base 200 F. Tél. 32 59 26 23

● Vends Président Ronald (25 à 28 MHz, 6 bandes) 2300 F. + RP6 Zetagi 200 F + TM 1000, 400 F. TW 232 DX (micro fixe) 450 F. Ant. fixe Tagra F 3 (5/8 3000 W), 450 F. Demander Philippe Mary en tél. au 22 75 04 92

● Echange ampli Yasu FL 2100 B (val. occasion 4500 F) contre TX 144 MHz mobile - "14 AT 671" (Maurice) BP 24 - 64230 Bizanos

● 2 manip. électroniques réalisation OM + alim. Ham 60 (7/8 Amp.) et ampli HF 50/100 W mobile 27 MHz et ant. deca mobile réalisation OM très soignée, boîte d'accord deca 500 W pep. Radio amateur s'abstenir. Tél. 82 51 16 96 après 18 h.

● Vends FT 747 GX Yaesu sous garantie, 100 W, AM USB, LSB + avec option FM, couverture générale (0 à 30 MHz sans tours E/R) + micro MH 1B8 Yaesu, le tout TBE. Prix ferme 7500 F. Tél. après 18h au 50 71 72 88 (Haute Savoie)

● Cause accident, handicap physique vends ou échange guitare Stratocaster USA Fender + ampli Fender Twin Reverb. + retour + micro Shure 56 S contre matériel radio amateur, déca, VHF, scanner. Merci. Tél. 51 35 66 93

● 14 TF 040 Frédéric, vend TX Uranus, VS Galaxy 26 à 30 achetés en juin 89, 1500 F. Vds RV 121 neuf, acheté début 89, 350 F. possibilité échange avec matériel récepteur multi gammes. Faire proposition au 16.1. 34 72 95 46

● Vends scanner Réalistic pro 2010 (68 à 88 MHz + 108 à 136 MHz + 138 à 174 MHz + 380 à 512 MHz. 20 mémoires 220 V) état neuf. 1500 F. Tél. après 18 heures au 48 60 21 58

● A vendre Tagra Orly + alim. + Gtos. + antenne, état moyen. 500 F. Tél. matin (1) 46 64 96 76

● Vends récepteur de Trafic 0 à 30 MHz Realistic DX 302 Aff. digit. 1800 F. Tél. 55 09 96 39 H.B.

● Rotor CDE AR40 + 27 m câbles conducteurs 1000 F. TV portable N et B. 31 cm, + ZX 81 + 16 K + imprimante ZX Printer, interface CW, programmes OM (petite panne) 500 Frs. Antenne de toit 5/8° VHF GPG2 HY-Gain 250 F. 8 piles R 14 cad/nickel 1,2 A + chargeur (FT 290R) 200 F. Sur place ou + port. Tél. HR au 64 00 34 62

● Vends amplificateur de puissance Eltelco Jupiter, 600 W AM FM, 1200 W, Blu vent. interne, 2 Vu mètres + ampli mobile CTE 737, 50 W, le tout 2200 F. Tél. 66 20 11 91

● Vends base Franklin neuve (cause maladie) 3000 F. Superstar 360 neuf, 1500 F. Ampli BSP300 Zetagi neuf, 800 F. TOSM Zetagi à aiguilles croisées, neuf, nouveau M. 250 F. Fréquencemètre Zetagi neuf C 57, 7 chiffres neuf 600 F. Micro standard neuf 50 F. 68 82 18 01

● Vends ou échange TX Président Ronald 200 canaux + fréquencemètre incorporé et décal. en fréquence (AM: 15 W, Blu 30 W) + antenne magnétique Magnum, état neuf. le tout 1800 F. Tél. ap. 20h 27 37 93 11 Nord

● Vends 1 Stabo SH 7700, 600 F. 1 Toswatt modulomètre HQ 315 Midland 450 F. 1 chambre d'écho électronique 250 F. Antenne magnétique ML 145, 200 F. Antenne BT Ringo 210 4 radians 5/8°, 200 F. Tél le soir 43 41 41 77



Coupon à retourner à « QSO mag » - 54 bis, rue Alsace Lorraine - 31000 TOULOUSE
Avant le 10 MAI pour parution gratuite le 1^{er} JUIN

Pour passage en gras :
(abonnés uniquement) : Nom : Prénom : Ville :

SAMUEL MORSE (1791-1872)

Un amateur de génie

Jean-Louis QUINTANA

Peintre d'histoire, professeur de dessin à l'université de New York, Morse demande à son collègue Gale, professeur de chimie, de le conseiller. Avec un autre amateur, Cooke, officier démobilisé, ils sont à la pointe d'un courant de recherches qui a conduit à la maîtrise de l'électricité et en particulier des courants faibles : la première pile électrique de Volta date de 1800 et Arago a posé le principe de l'électroaimant en 1820. C'est en 1837, que chacun de son côté, Cooke et Morse déposeront un brevet d'invention de télégraphe reprenant l'idée de l'emploi des aiguilles aimantées du diplomate russe, le baron Schilling, décédé avant d'avoir expérimenté son système.

Morse choisira pour client les Compagnies de Chemin de Fer en pleine explosion, qui avaient un besoin vital d'un système de transmissions.

La concurrence et la montée en puissance des administrations au service d'états inquiets pour leur sécurité ne rendront pas la vie toujours facile à l'amateur devenu industriel. L'histoire retiendra le nom de Morse comme celui de l'inventeur d'un télégraphe et d'un alphabet. C'est surtout pour ce dernier que le nom de Morse est connu dans le monde des radiocommunications.

Le réseau des Emetteurs français vient de lui rendre hommage en lui consacrant la couverture de sa dernière nomenclature des stations radio-amateurs et des SWL français.

Des souvenirs postaux édités à l'occasion de la Radio Ham Fête de l'université d'été radioamateurs sont en vente à l'adresse suivante :

J. Bardiès
15, avenue François Verdier
81000 ALBI



Tarif :

- Entier postal affranchi à 2 F Franco 10 F
- Enveloppe affranchie à 3,70 F timbre UIT/Nice/1989 Franco 12 F
- Enveloppe affranchie vol franco soviétique 1989 à 3,60 F + timbre Sabine 0,10 F Franco 12 F

Règlement par chèque bancaire ou CCP Paris 11 990 19 M.

PHILATELIE - RADIO

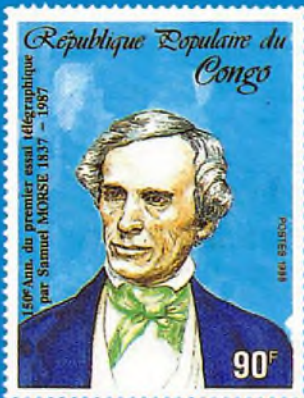
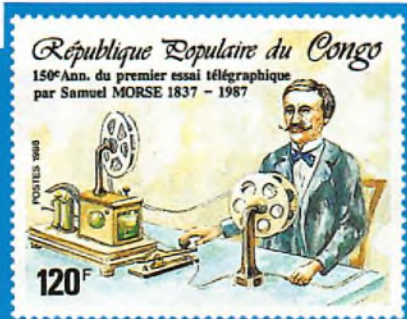

Samuel MORSE 1791 - 1872

C.R.T.
FRANCE INTERNATIONAL
VOUS PRESENTE
SUPERSTAR
MINI

LE PLUS COMPACT DES 40 CX AM



DONNEES TECHNIQUES :

Commandes : sélecteur de canaux par rotacteur, réglage volume, squelch, interrupteur M/A, commutateur CB/PA, indication du canal choisi, indication du niveau reçu par led, puissance de sortie HF : 1 watt, taux de modulation 100 %, sensibilité 1 micro V, filtre ANL incorporé, micro 4 broches verrouillable, n° d'homologation : 89004 CB

VENTE UNIQUEMENT AUX REVENDEURS

**RECHERCHONS DISTRIBUTEURS
PROFESSIONNELS**



Bulletin à découper et à retourner ou nous téléphoner

C.R.T. FRANCE INTERNATIONAL
18/26, rue Crébillon - 21000 DIJON
Tél. : 80 30 98 95
Fax. : 80 30 86 59 - Télex : 351 447 F

VOTRE CACHET :

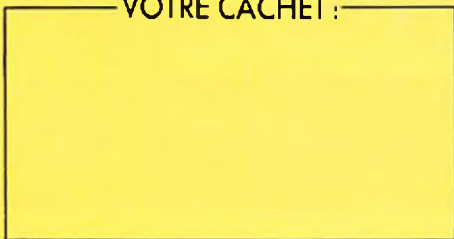

NOUVEAU
MICRO-ESPION
TX 2007

240 F

GARANTI 3 ANS

SEULEMENT

**UNE OREILLE
PARTOUT!**

Pour tout surveiller,
tout découvrir,
tout savoir, à
distance et
discrètement.

Pile
9 volts
(Alcaline)
30 F



TRÈS SIMPLE : une pile
9 volts à brancher, c'est tout !
Dès lors, il émet pour vous.

TRÈS DISCRET : très petit, sans
fil, sans antenne si nécessaire,
fonctionne sans bruit.

TRÈS EFFICACE : il vous retransmet en
direct tous les bruits, les conversations de l'endroit où il
est placé. Vous recevez cette émission à distance (jusqu'à 5 kms
et plus !) sur un SIMPLE POSTE DE RADIO en FM, auto-radio,
radio K7, walkman FM, chaîne stéréo, etc... et vous entendez
tout, tout ! Capte un chuchotement à 10.m

TRÈS, TRÈS UTILE... pour surveiller enfants, malades, magasins,
bureaux, maisons, garages, et résoudre tous les problèmes de vols,
détournements, escroqueries, etc...

UNE VRAIE RADIO-LIBRE (20 kms) simplement en rajoutant piles et antenne
Voir mode d'emploi en Français.

TECHNIQUE : Fréquence, 88-115 Mhz - Alimentation : 9 à 18 volts si nécessaire.

ESSAYEZ VITE CET APPAREIL, MEILLEUR RAPPORT QUALITE-PRIX :
PLUS DE 100 000 APPAREILS VENDUS A CE JOUR (nous sommes fabricants, nous fournissons
administrations, police, armée, ambassades, détectives, gardiennages, tous professionnels, etc).

COMMANDEZ AUJOURD'HUI

BON DE COMMANDE CI-DESSOUS

Par téléphone 24 h/24 : 91.34.34.94 + - Télécopie : 91 42 14 85
Télex 402 440 F *Envoi discret et rapide. RECOMMANDÉ 48H*

Par correspondance. **BON DE COMMANDE**
à découper ou recopier et retourner vite à :

Laboratoires PRAGMA - BP 26 - 31 Rue Jean-Martin - 13351 Marseille Cedex 5

NOM : _____

PRENOM : _____

ADRESSE : _____

CODE POSTAL _____ VILLE : _____

PAYS : _____

Oui, expédiez-moi _____ TX 2007 (précisez quantité) au prix unitaire
de 240 F + 15 F recommandé urgent

_____ Piles 9 volts (Alcaline) au prix de 30 F l'unité

Ajoutez votre catalogue complet 100 produits originaux au prix de 30 francs.

Ci-joint mon règlement du total _____ francs par : FACTURE SVP

Chèque Mandat-Lettre Mandat International (+ 30 F)

Expédiez-le moi en CONTRE-REMBOURSEMENT.

Je paierai 25,00 F de plus au facteur.

OSO 09

DES CENTAINES DE PRODUITS DE LA CB AU RADIO AMATEUR

DES PROMOTIONS TOUTE L'ANNEE



EXPEDITION TOUTE LA FRANCE ★ VENTE A CREDIT

Tél. (3) 993.68.39

LE PRO A ROMEO CENTRE COMMERCIAL DE LA GARE **SARCELLES** CEDEX 95200

PLUS PROCHES DE VOUS,



LES PROS DE VOTRE REGION

LE VRAI SPECIALISTE DANS VOTRE REGION

STATION Cousteau 58

Toute la CB - Grand choix d'accessoires
Matériel Auto-Radio - Réparation et S.A.V.
Installation gratuite sur véhicule

45, ROUTE de CORCELLES
MARZY - 58000 NEVERS

Tél. 86 59 27 24



megawatt

Location
de postes CB

Et sur tous les marchés et les Foires
dans un rayon de 150 kms autour de NEVERS

R.C.E.G. AUCH

**VOTRE PARTENAIRE DE LA CB
DANS LE GERS et dépt. limitrophe**

Postes Tagra Midland Président et accessoires

NOUS TRAITONS LA CB EN PROFESSIONNEL
REPRISE DE MATERIELS CB
SAV TOUTES MARQUES

ZI NORD - Route d'Agen - 32000 AUCH

Tél. 62 63 34 68

CITIZEN-BAND ROUEN

24, quai Cavellier de la Salle - 76100 ROUEN

**TOUT POUR LA CB (TAGRA - PRESIDENT)
MATERIEL AMATEUR & RECEPTION**

Service technique sur place du mardi au samedi

Jacky vous attend au 35.03.93.93

ELICOM
ÉLECTRONIQUE & COMMUNICATION



TÉLÉPHONE VOITURE

RADIOCOM 2000
LIGNE SFR

Spécialiste radio communications professionnels et loisirs

CITIZEN BAND (CB)

Ventes appareils, accessoires, dépannages

97, av. du GI Leclerc (RN 14)
95480 PIERRELAYE

Tél. (1) 34 84 44 44

ZETAGI - TAGRA - PRESIDENT - MAGNUM

ELECTRONIQUE SERVICE

J. BEROS Spécialiste C.B.

Garantie - réparation - SAV

TOUTES MARQUES

LAMARTINE UCHAUX les FARJONS
BP 228 - 84108 ORANGE - Cédex

14 kms Nord d'Orange - **90.40.63.32**

ICOM

MIDLAND

AUTOMATIC ALEX

Route de Morogues
18220 PARASSY

Toute la CB : Président, Tagra, Midland
Grand choix d'accessoires - Pose et réparations CB
Matériel Radio Amateur YAESU et ICOM

OUVERT LE DIMANCHE

AUTOMATIC ALEX, c'est aussi les jeux pour cafés
(Flipper - Baby - Vidéo)

Tél. 48.64.45.22

remise sur présentation de cette annonce

MANUREVA

CB SERVICE

CABLE COAX.
diam. 6 mm
TRESSE ARGENT
6 F. le MÈTRE

3, rue ALEXIS LEONOV - 93200 SAINT-DENIS
Attention, nouveau n° de téléphone : **(1) 48.21.09.96**



Superstar 3300 ECHO
1490 F

Superstar 3000
1250 F

Superstar 3900
1690 F

**ET BIENTOT...
LE SUPERSTAR 3500!**

**MANUREVA ASSURE
LE MONTAGE DE VOS TX
TOUS LES SAMEDIS
SUR RENDEZ-VOUS**

Crédit total sur tout le magasin

(A partir de 1700 F d'achat et sous réserve de l'acceptation du dossier par Cetelem)
Paiement par Carte Bleue et Carte Aurore Cetelem accepté

Le magasin est ouvert du mardi au samedi de 9 h 30 à 12 h 30 et de 14 h 30 à 19 h 30
Fermeture le lundi matin et le dimanche.

RENSEIGNEZ-VOUS PAR TELEPHONE, AU :

48.21.09.96

(16.1.48.21.09.96 si vous appelez de la province)

Nous y serons...

MEMORIAL COLUCHE

(30 septembre et 1^{er} octobre - Ecole de Pilotage GET. 95 ST-OUEN L'AUMONE)

SALON RADIO D'ELANCOURT

(4 et 5 novembre - TRAPPES-ELANCOURT - RN 10 - Dept 78)

**A NE PAS
MANQUER!**

Les Stars de la CB sont chez

ASTRONIC DIFFUSION

89, rue de Strasbourg - 68200 MULHOUSE

Tél. 89 42 07 90

Ouvert tous les jours sauf le lundi de 10h à 12h et de 14h30 à 18h30

CREDIT POSSIBLE

**EXPEDITION
RAPIDE**

SAV EFFICACE



**DE RETOUR
L'INFAILLIBLE SUPERSTAR 360**



**L'ANNEE 89
NOUS ENCOURAGE
A VOUS RESERVER
DES PRIX
REVOLUTIONNAIRES**

SUPERSTAR MINI Le plus compact des 40 CX AM

NOUS AVONS EN MAGASIN TOUT CE DONT PEUT REVER UN CIBISTE EXIGEANT

Passez vos commandes par téléphone et confirmez par écrit en renvoyant le coupon,
vous serez servis encore plus rapidement

**COUPON-REPOSE A REMPLIR TRES LISIBLEMENT ET A RETOURNER A:
ASTRONIC DIFFUSION - 89, rue de Strasbourg - 68200 MULHOUSE**

NOM _____ Prénom _____

N° _____ Rue _____

Code Postal _____ Ville _____

Je désire recevoir votre catalogue contre 5 timbres à 2,20 F

Je commande l'article suivant: _____ au prix de: _____ + 50 F de port soit _____

Ci-joint mon règlement par CCP Chèque bancaire Mandat Postal à l'ordre d'ASTRONIC DIFFUSION

Je souhaite une livraison de ma commande contre remboursement et prend les frais de CR

CHOIX. **Q**UALITE. **F**IABILITE. **D**IFFERENCE.

PORTABLES EURO CB:

POCKET 40
40 CX AM/FM AFFICHAGE LCD

POCKET (Nouveauté)
AM/FM AFFICHAGE LED

MOBILES EURO CB:

INDIANA (Nouveauté)
40 CX AM UP/DOWN dans le micro

MINISCAN (Nouveauté)
40 CX AM UP/DOWN dans le micro

CALIFORNIA
40 CX AM UP/DOWN dans le micro

SCAN 40
40 CX AM/FM

SUPERSCAN (Nouveauté)
40 CX AM UP/DOWN dans le micro

ORLY
40 CX AM/FM



MOBILES EURO CB:

NEVADA (Nouveauté)
40 CX AM/FM

MARINER
40 CX AM/FM

OCEANIC
40 CX AM/FM

ATLANTIC (Nouveauté)
40 CX AM/FM

COLORADO (Nouveauté)
40 CX AM/FM

PACIFIC IV
40 CX AM/FM/BLU

PACIFIC 40
40 CX AM/FM/BLU

PACIFIC 240 (Nouveauté)
40 CX AM/FM/BLU

2 ANS DE GARANTIE
SUR TOUTE LA GAMME 



®

**EURO COMMUNICATION
EQUIPEMENTS sa C. B. HOUSE**

(au capital de 3 000 000 F)

Route de Foix . D. 117 NEBIAS - 11500 QUILLAN (FRANCE)
Tél 68.20.80.55 - Télex 5050 18 CB HOUSE - Télécopie 68.20.80.85

2 ans de garantie*

l'engagement de **CSI FRANCE**



EXEMPLE DE TX: Président HERBERT, n° d'homologation 89/001 CB



PRESIDENT
stabo

*Pour tout TX présent dans le nouveau catalogue,
à partir du 1 décembre 1988 et aux conditions
générales de notre garantie.

PRESIDENT JIMMY
PRESIDENT TAYLOR
PRESIDENT HARRY
PRESIDENT VALERY
PRESIDENT HERBERT
PRESIDENT J.F.K.
PRESIDENT JACK
PRESIDENT GRANT
PRESIDENT JACKSON
PRESIDENT LINCOLN
PRESIDENT FRANKLIN
PRESIDENT WILLIAM
PRESIDENT PC 44
STABO BETA FM
STABO SIGMA
STABO SH 7700
STABO SH 8000